



BUDAPEST XXI. KERÜLET CSEPEL ÖNKORMÁNYZATA

POLGÁRMESTER

JAVASLAT

Budapest XXI. Kerület Csepel Önkormányzata Csepeli Csodakút Egyesített Óvoda működését érintő döntések meghozatalára

Döntéshozó: Képviselő-testület

Készítette: **Metz Tímea**
ágazatvezető

Hirholczné Faragó Tünde
igazgató

Előterjesztő: **Borbély Lénárd**
polgármester

Az előterjesztés egyeztetve:
egyeztető lap szerint

Az előterjesztő megtárgyalásra javasolja:
a Köznevelési, Sport és Ifjúsági Bizottságnak
az Ingatlanhasznosítási Bizottságnak

Törvényességi szempontból ellenőrizte:

Dr. Vincze Anikó
jegyző

Budapest XXI. Kerület Csepel Önkormányzata Képviselő-testülete
20 ²⁵ évi..... ²²sz. előterjesztés
Testületi ülés dátuma: 2025.02.27.

Az előterjesztés leadva:
2025. február 17.

Testületi ülés időpontja:
2025. február 27.

Tisztelt Képviselő-testület!

A 2024. november 27-ei képviselő-testületi ülésen tárgyalt Javaslát Budapest XXI. Kerület Csepel Önkormányzata Csepeli Csodakút Egyesített Óvoda (a továbbiakban: Egyesített Óvoda) működésének racionalizálására című előterjesztésben (a továbbiakban: Előterjesztés), valamint Budapest XXI. Kerület Csepel Önkormányzata Képviselő-testülete 250/2024.(XI.28.) Kt. számú határozatában foglaltak szerint a nemzeti köznevelésről szóló 2011. évi CXCV. törvény (a továbbiakban: Nkt.) 83. § -ában meghatározott véleményeztetési eljárást követően jelen előterjesztésben teszünk javaslatot az Egyesített Óvoda 2025/2026-os nevelési évtől történő működtetésének kereteit meghatározó döntések meghozatalára.

Az Nkt. 4. § 11. pontjában foglaltak értelmében minden olyan fenntartói döntés intézményát szervezésnek minősül, amely az alapító okirat Nkt. 21. § (3) bekezdés c)–j) pontjában felsoroltak bármelyikének módosulásával jár, kivéve a jogszabályváltozásból eredő módosítást és az olyan vagyont érintő döntést, amely vagy a feladatellátáshoz a továbbiakban nem szükséges. A fenntartó a köznevelési intézmény átszervezésével kapcsolatos döntése előtt beszerzi az Nkt. 83. § (4) bekezdésben foglaltak véleményét. A véleményeztetési eljárásban beérkezett vélemények jelen előterjesztéshez a 4. számú mellékletként kerültek csatolásra.

A köznevelési intézmények tevékenysége nem a naptári évhez kötődik, hanem egy speciális szervezési időszakhoz, a nevelési évhez. Ennek megfelelően az Nkt. 84. § (7) bekezdés d) pontjában rögzítettek szerint a fenntartó az adott év május utolsó munkanapjáig hozhat döntést az átszervezésről, mely módosítást július-augusztus hónapokban lehet hatályba léptetni, annak érdekében, hogy a szeptemberben kezdődő nevelési évtől már életbe lépjenek a változtatások.

A **2015/2016-os nevelési évben** az Egyesített Óvoda rendszerében a rendelkezésre álló 119 csoportból az 1 csoportot érintő szüneteltetéssel **118 csoporttal működött**, míg a gyermekek számának drasztikus csökkenése következtében a **2024/2025-ös nevelési évben** a rendelkezésre álló 110 csoportból a 22 csoportot érintő csoportszüneteltetéssel **88 csoporttal**. A 22 csoport összesen 550 üres férőhelyet jelent jelenleg.

A kerületben folyamatosan csökkenő gyermeklétszámot támasztják alá a XXI. kerületi Védőnői Szolgálat évenkénti születések számára vonatkozó adatai is, mely megmutatkozik az állandó és tartózkodási hellyel rendelkező, adott évben óvodaköteles gyermekek létszámában is.

Születések számának alakulása XXI. kerület (fő)*

2015. év	2016. év	2017. év	2018. év	2019. év	2020. év	2021. év	2022. év	2023. év	2024. év
697	674	658	622	616	583	560	544	506	427

*Védőnői adatszolgáltatás

A gyermeklétszám folyamatos csökkenése okán a csoportok újraindítása belátható időn belül továbbra sem indokolt, az üresen álló csoportok növelik az egy óvodásra jutó fenntartási költségeket.

Az Egyesített Óvoda rendszerében a jelenleg működő 88 csoportból 2025. január 31-ei adatok szerint 19 csoportban 1 fő óvodapedagógus látja el a feladatokat (a szükséges 2 fő helyett), pedagógiai asszisztensi segítséggel; e mellett 22 fő visszafoglalkoztatott nyugdíjas óvodapedagógus dolgozik a tagóvodákban, 2 fő óvodapedagógus a felmentési idejét tölti és 5 fő óvodapedagógus kérte ebben a nevelési évben nyugdíjazás miatt a felmentését.

Az Egyesített Óvoda rendszerét megvizsgálva megállapítható, hogy 2025. január 31-ei adatok szerint 22 fő óvodapedagógus nyugdíj mellett dolgozik, az elkövetkező években további 49 fő éri el az öregségi nyugdíjkorhatárt vagy szerzi meg a negyven év jogosultsági idő elérésével a nők kedvezményes nyugdíjba vonulásának lehetőségét.

A kerületi óvodapedagógusok a tendenciára és a mindennapok nehézségeire tekintettel nyomatékosan kérték az elmúlt években a fenntartó segítségét abban, hogy mind a gyermekek, mind az óvodapedagógusok szempontjából történjen érdemi változás, máskülönben fenntarthatatlanná válik az óvodai rendszer.

Az önkormányzatnak feladata, hogy a megváltozott körülményekhez (gyermeklétszám csökkenése, óvodapedagógus ellátottság kedvezőtlen mutatói) igazodva - figyelembe vegye az ésszerű gazdálkodás kritériumait is - a csepeli gyermekek számára a jövőben is biztosítottak legyenek a minőségi óvodai nevelés feltételei az óvodákban.

A hosszútávon a csepeli gyermekek minőségi óvodai nevelését biztosító rendszer kialakítása során a helyzetelemzés nem korlátozódhat egy-egy tagóvodára, hiszen ezt a problémát csak a rendszer egészét áttekintve lehet kezelni. Figyelembe kell venni a körzetek egyenletes elosztását, az épületek által ellátható gyerekek létszámát, hogy megfelelő mértékben álljon rendelkezésre férőhely a sajátos nevelési igényű gyermekek számára, az óvodapedagógus hiányt, az erőforrások felhasználásának optimalizálását.

A racionalizálás célja, hogy hosszútávon biztosítsa a kerületi óvodai rendszer hatékony működését, az erőforrások optimális felhasználását annak érdekében, hogy ne csak a jelenlegi óvodás gyerekek számára legyen elérhető az óvodai nevelés, hanem az elkövetkezendő években megszületendő gyermekek számára is működőképes rendszer álljon rendelkezésre.

Fentiek alapján – figyelembevétel az elmúlt hetek egyeztetéseit – a 2025/2026-os nevelési évtől javaslom az Egyesített Óvoda által maximálisan ellátható gyermekek létszámát 390 fővel csökkenteni, a Mesevár Tagóvoda (1214 Budapest, Simon Bolívar sétány 4-8.), a Kerek Világ Tagóvoda (1211 Budapest, Posztógyár utca 3.) és telephelye (1211 Budapest, Posztógyár utca 4.), a Zsongás Tagóvoda (1213 Budapest, Kőrösi Sándor utca 11.), a Napsugár Tagóvoda (1215 Budapest, Vágóhid utca 55-57.), és a Füstifecskék Tagóvoda (1214 Budapest, Iskola tér 46.) férőhelyeinek megszűnésével, illetve az Aprajafalva Tagóvodában és az Erdősor Tagóvodában 2-2 csoport

visszanyitásával. Annak érdekében, hogy a tagóvodák épületei szükségszerűen a jövőben is köznevelési feladatok ellátását szolgálják, javaslom azokat felajánlani a Dél-Pesti Tankerületi Központnak ingyenes vagyonkezelésbe, az mellett, hogy az Ingatlanhasznosítási Bizottság megvizsgálja és javaslatot tesz az ingatlanok további hasznosítási lehetőségeire.

A Fenyves Tagóvoda (1213 Budapest, Fenyves út 28.) 2025. augusztus 31. napjától kimenő rendszerben biztosítaná az általa ellátott, jelenleg óvodai jogviszonnyal rendelkező gyermekek részére az óvodai ellátást a 2025/2026-os és a 2026/2027-es nevelési évben új gyerekek felvétele nélkül. A kimenő rendszer mellett javaslom a Köznevelési, Sport és Ifjúsági Bizottságot felkérni arra, hogy 2026/2027-es nevelési évben vizsgálja meg az Egyesített Óvodai rendszer aktuális működését jellemző mutatókat, kapacitásokat, a férőhelyek kihasználtságát, erőforrások rendelkezésre állását és a vizsgálat eredménye alapján tegyen javaslatot 2026. december 31. napjáig a Fenyves Tagóvoda további működtetése tekintetében a Képviselő-testületnek.

Az Egyesített Óvoda munkatársai a 2025/2026-os nevelési évre történő előkészületeket a javaslat elfogadása után azonnal megkezdik annak érdekében, hogy a fogadó tagóvodák felkészülten – infrastrukturálisan, szakmailag - várhassák a gyerekeket. Ennek keretében a Bóbita Tagóvoda épülete és játszóudvara a mozgásszervi fogyatékos gyermekek integrált óvodai nevelése feltételeinek biztosítása érdekében akadálymentesítésre kerül, mely átalakítás szakmai alapját a jelen előterjesztés 5. számú melléklete szerinti szakértői vélemény képezi.

A fentiek szerint a gyermekek óvodai neveléséhez 2025. szeptember 1. napjától az Egyesített Óvoda alapító okirata szerint 2125 férőhely áll majd rendelkezésre, mely a sajátos nevelési igényű gyermekek ellátásával együtt is képes az óvodáztatási igényeket kielégíteni.

A Javaslát alapján a 2025/2026-os nevelési évben, 2025. augusztus 31. napjától az alábbiak szerint történne az óvodai nevelés év indítása Budapest XXI. Kerület Csepel Önkormányzata Csepeli Csodakút Egyesített Óvodában:

Csepel Királyerdő		
Jelenleg	Változás	2025/2026-os nevelési év
Szúnyog Tagóvoda	Körzetmódosítás.	Szúnyog Tagóvoda
Repkény Tagóvoda	Körzetmódosítás.	Repkény Tagóvoda
Csalitos Tagóvoda	Körzetmódosítás.	Csalitos Tagóvoda
Fenyves Tagóvoda	Kimenő rendszer megvalósítása körzethatár módosítással.	Fenyves Tagóvoda

Csepel Csillagtelep		
Jelenleg	Változás	2025/2026-os nevelési év
Jupiter Tagóvoda	Körzetmódosítás.	Jupiter Tagóvoda
Tündéerkert Tagóvoda	Körzetmódosítás.	Tündéerkert Tagóvoda épületében található üres férőhelyek felajánlásra kerülnek a Füstifecske Tagóvodába járó gyermekek részére.

Füstifecskék Tagóvoda	Füstifecskék Tagóvoda, mint telephely, tagintézmény törlésre kerül az Egyesített Óvoda alapító okiratában.	
-----------------------	--	--

Belváros – Gyártelep-Szabótelep

Jelenleg	Változás	2025/2026-os nevelési év
Csepeli Csodakút Bázis	Körzetmódosítás.	Csepeli Csodakút Bázis
Tátika Tagóvoda	Körzetmódosítás.	Tátika Tagóvoda
Bóbita Tagóvoda	Körzetmódosítás.	Bóbita Tagóvoda épületében található üres férőhelyek felajánlásra kerülnek a Napsugár Tagóvodába járó gyermekek részére.
Német Nemzetiségi és Kézműves Tagóvoda	Körzetmódosítás.	Német Nemzetiségi és Kézműves Tagóvoda
Kerek Világ Tagóvoda	Kerek Világ Tagóvoda, mint telephely, tagintézmény törlésre kerül az Egyesített Óvoda alapító okiratában.	Kádár Katalin Tagóvoda épületében található üres férőhelyek felajánlásra kerülnek a Kerek Világ Tagóvodába járó gyermekek részére.

Csepel Erdőalja

Jelenleg	Változás	2025/2026-os nevelési év
Aprajafalva Tagóvoda	Körzetmódosítás.	Aprajafalva Tagóvoda épületében található üres férőhelyek felajánlásra kerülnek a Mesevár Tagóvodába járó gyermekek részére.
Gyermeksziget Tagóvoda	Körzetmódosítás.	Gyermeksziget Tagóvoda
Mesevár Tagóvoda	Mesevár Tagóvoda, mint telephely, tagintézmény törlésre kerül az Egyesített Óvoda alapító okiratában.	Aprajafalva Tagóvoda épületében található üres férőhelyek felajánlásra kerülnek a Mesevár Tagóvodába járó gyermekek részére.

Csepel Kertváros - Királymajor

Jelenleg	Változás	2025/2026-os nevelési év
Kádár Katalin Tagóvoda	Körzetmódosítás.	Kádár Katalin Tagóvoda épületében található üres férőhelyek felajánlásra kerülnek a Kerek Világ Tagóvodába járó gyermekek részére.
Szivárvány Tagóvoda	Körzetmódosítás.	Szivárvány Tagóvoda
Napsugár Tagóvoda	Napsugár Tagóvoda, mint telephely, tagintézmény törlésre kerül az Egyesített Óvoda alapító okiratában.	Bóbita Tagóvoda épületében található üres férőhelyek felajánlásra kerülnek a Napsugár Tagóvodába járó gyermekek részére.

Csepel Erdősor		
Jelenleg	Változás	2025/2026-os nevelési év
Erdősor Tagóvoda	Körzetmódosítás.	Erdősor Tagóvoda épületében található üres férőhelyek felajánlásra kerülnek a Zsongás Tagóvodába járó gyermekek részére.
Festő Tagóvoda	Körzetmódosítás.	Festő Tagóvoda épületében található üres férőhelyek felajánlásra kerülnek a Zsongás Tagóvodába járó gyermekek részére.
Zsongás Tagóvoda	Zsongás Tagóvoda, mint telephely, tagintézmény törlésre kerül az Egyesített Óvoda alapító okiratában.	Erdősor, Festő Tagóvoda épületében található üres férőhelyek felajánlásra kerülnek a Zsongás Tagóvodába járó gyermekek részére.

A 2025/2026-os nevelési évtől működő új óvodai struktúrában működő tagóvodák elérhetőségének kiegyenlítése érdekében szükséges az óvodai körzetek módosítása, melynek eredményeként a struktúrához igazodó koherens körzetek kerülnek kialakításra (3. sz. melléklet).

Az Egyesített Óvoda jelen előterjesztés 1. számú mellékletébe foglalt alapító okirat tervezetében a fentiek szerinti maximális gyermeklétszám tagóvodai bontásban is meghatározásra került, a többi gyermekkel együtt nevelhető sajátos nevelési igényű gyermekek létszámának és a tagóvodák alapfeladatának feltüntetésével mellett.

Egyesített Óvodában 2024/2025-ös és a 2025/2026-os nevelési évben működő csoportok száma, gyermeklétszám

	2024/2025-ös nevelési év	2025/2026-os nevelési év
Maximálisan felvehető gyermekek száma alapító okirat szerint	2515	2125
Gyermeklétszám 2024. október 1. napján	1816	1685*
Tagóvodákban rendelkezésre álló csoportszám	110	87
Szüneteltetett, nem működő csoportok száma	22	3*
Tagóvodákban működő csoportszám (csoportszüneteltetés mellett)	88	84

*várható létszám, csoportszám

Tagóvodai csoportszámok, létszámok a 2025/2026-os nevelési évtől

	Tagóvoda	Csoportszám alapító okirat szerint	Maximálisan felvehető gyermek létszáma alapító szerint	Maximálisan felvehető sajátos nevelési igényű gyermek létszáma	2025/2026-os nevelési évben indítandó csoportszám	2025/2026-os nevelési évben indítandó csoportszám megfelelő létszám	2025/2026- os nevelési évben szünetelő csoportszám
1.	Aprajafalva	8	177	19	8	177	0
2.	Bóbita	5	125	12	5	125	0
3.	Csalitos	4	100	8	4	100	0
4.	Csodakút	6	150	6	6	150	0
5.	Erdősor	6	150	12	6	150	0
6.	Festő	6	150	12	6	150	0
7.	Fenyves	4	84	6	3	63	1
8.	Gyermeksziget	6	150	14	6	150	0
9.	Jupiter	4	92	8	4	92	0
10.	Kádár Katalin	8	200	19	8	200	0
11.	Népművészeti	6	150	10	5	125	1
12.	Repkény	3	72	6	3	72	0
13.	Szivárvány	6	150	12	5	125	1
14.	Szúnyog	4	100	8	4	100	0
15.	Tátika	5	125	12	5	125	0
16.	Tündérvilla	6	150	14	6	150	0
	Összesen	87	2125	178	84	2054	3*

*várható

Az Egyesített Óvoda működését érintő, jelen előterjesztésbe foglalt döntések meghozatalát követően az Egyesített Óvoda betöltött és betöltetlen státuszainak, a kötelező és önként vállalt feladatokhoz jogszabályban előírt munkavállalói létszám áttekintése alapján a racionalizálással érintett munkavállalók további foglalkoztatásra vonatkozó döntései szerint a Képviselő-testület a soron következő ülésein tud dönteni az Egyesített Óvoda engedélyezett létszámának módosításáról, csökkentéséről.

Kérem a Tisztelt Képviselő-testületet, hogy a javaslatot támogatni szíveskedjék.

Budapest, 2025. február „18”.



Borbély Lénárd
polgármester

Mellékletek:

1. számú melléklet: Budapest XXI. Kerület Csepel Önkormányzata Csepeli Csodakút Egyesített Óvoda módosító Alapító okirata
2. számú melléklet: Budapest XXI. Kerület Csepel Önkormányzata Csepeli Csodakút Egyesített Óvodaegységes szerkezetbe foglalt Alapító okirata
3. számú melléklet: Budapest XXI. Kerület Csepel Önkormányzata Csepeli Csodakút Egyesített Óvoda körzetei
4. számú melléklet: Vélemények, egyeztetési jegyzőkönyvek
5. számú melléklet: Szakértői vélemény
6. számú melléklet: Egyeztető lap

1. számú Határozati javaslat:

Budapest XXI. Kerület Csepel Önkormányzata Képviselő-testülete úgy dönt, hogy Budapest XXI. Kerület Csepel Önkormányzata Csepeli Csodakút Egyesített Óvoda maximálisan felvehető gyermeklétszámát 2025. augusztus 31. napjával összességében 390 fővel csökkenti az alábbiakban részletezettek szerint:

- Csepeli Csodakút Egyesített Óvoda Zsongás Tagóvodája: - 100 fő
- Csepeli Csodakút Egyesített Óvoda Napsugár Tagóvodája: - 100 fő
- Csepeli Csodakút Egyesített Óvoda Kerek Világ Tagóvodája: - 103 fő
- Csepeli Csodakút Egyesített Óvoda Füstifecskék Tagóvodája: - 50 fő
- Csepeli Csodakút Egyesített Óvoda Mesevár Tagóvodája: - 130 fő
- Csepeli Csodakút Egyesített Óvoda Erdősor Tagóvodája: + 50 fő
- Csepeli Csodakút Egyesített Óvoda Aprajafalva Tagóvodája: + 43 fő

Határidő: 2025. augusztus 31.

Felelős: Borbély Lénárd, polgármester

Végrehajtás előkészítéséért felelős: Metz Tímea, ágazatvezető
Hirholczné Faragó Tünde, igazgató

A határozati javaslat elfogadásához a Képviselő-testület **minősített** többségű támogató szavazata szükséges.

2. számú Határozati javaslat:

Budapest XXI. Kerület Csepel Önkormányzata Képviselő-testülete úgy dönt, hogy Budapest XXI. Kerület Csepel Önkormányzata Csepeli Csodakút Egyesített Óvoda (a továbbiakban: Egyesített Óvoda) több tagóvodából álló rendszere működésének racionalizálása érdekében átfogó átszervezés keretében Csepeli Csodakút Egyesített Óvoda Mesevár Tagóvodája (1214 Budapest, Simon Bolívar sétány 4-8.), Csepeli Csodakút Egyesített Óvoda Kerek Világ Tagóvodája (1211 Budapest, Posztógyár utca 3.) és telephelye (1211 Budapest, Posztógyár utca 4.), a Csepeli Csodakút Egyesített Óvoda Zsongás Tagóvodája (1213 Budapest, Kőrösi Sándor utca 11.), a Csepeli Csodakút Egyesített Óvoda Napsugár Tagóvodája (1215 Budapest, Vágóhíd utca 55-57.), a Csepeli Csodakút Egyesített Óvoda Füstifecskék Tagóvodája (1214 Budapest, Iskola tér 46.), mint telephelyek, illetve tagintézmények – az óvodai nevelés és a többi gyermekkel együtt nevelhető sajátos nevelési igényű gyermekek óvodai nevelése közfeladat megszűnése okán - törlésre kerülnek az Egyesített Óvoda alapító okiratából 2025. augusztus 31. napjával.

Az ezeken a telephelyeken jelenleg óvodai nevelést igénybe vevő gyermekek részére az óvodai nevelés a 2025/2026-os nevelési évtől az Egyesített Óvoda egyéb tagintézményei üres férőhelyein biztosított.

Határidő: 2025. augusztus 31.

Felelős: Borbély Lénárd, polgármester

Végrehajtás előkészítéséért felelős: Metz Tímea, ágazatvezető
Hirholczné Faragó Tünde, igazgató

A határozati javaslat elfogadásához a Képviselő-testület **minősített** többségű támogató szavazata szükséges.

3. számú Határozati javaslat:

Budapest XXI. Kerület Csepel Önkormányzata Képviselő-testülete úgy dönt, hogy a 210601 hrsz-ú, kivett óvoda megnevezésű, természetben a 1211 Budapest, Posztógyár utca 3. szám alatti ingatlan vagyon; a 210605 hrsz-ú, kivett óvoda megnevezésű, természetben a 1211 Budapest, Posztógyár utca 4. alatti ingatlan vagyon; a 202788/11 hrsz-ú, kivett óvoda, bölcsőde megnevezésű, természetben a 1213 Budapest, Kőrösi Sándor utca 11. szám alatti ingatlan vagyon; a 208942 hrsz-ú, kivett általános iskola, óvoda megnevezésű, természetben a 1215 Budapest, Vágóhíd utca 55-57. alatti ingatlan vagyon, a 200678 hrsz-ú, kivett óvoda megnevezésű, természetben a 1214 Budapest, Iskola tér 46. szám alatti ingatlan vagyon tekintetében Budapest XXI. Kerület Csepel Önkormányzata Csepeli Csodakút Egyesített Óvoda vagyonkezelői joga – a köznevelési közfeladat ellátás megszűnésével – megszűnik és a megszűnés átvezetésre kerül Budapest XXI. Kerület Csepel Önkormányzata és a Budapest XXI. Kerület Csepel Önkormányzata Csepeli Csodakút Egyesített Óvoda között fennálló vagyonkezelési szerződésben. A Képviselő-testület felhatalmazza a polgármestert a szükséges dokumentumok aláírására.

Határidő: 2025. szeptember 30.

Felelős: Borbély Lénárd, polgármester

Végrehajtás előkészítéséért felelős: Metz Tímea, ágazatvezető
Hirholczné Faragó Tünde, igazgató

A határozati javaslat elfogadásához a Képviselő-testület **minősített** többségű támogató szavazata szükséges.

4. számú Határozati javaslat:

Budapest XXI. Kerület Csepel Önkormányzata Képviselő-testülete úgy dönt, hogy Budapest XXI. Kerület Csepel Önkormányzata Csepeli Csodakút Egyesített Óvoda Alapító okiratát módosító okiratot az előterjesztés 1. számú melléklete szerinti formában és a jogszabályi előírásoknak megfelelő tartalommal, a 2025. augusztus 31. napjával hatályba lépő egységes szerkezetbe foglalt Alapító okiratot az előterjesztés 2. számú melléklete szerinti formában és a jogszabályi előírásoknak megfelelő tartalommal jóváhagyja, és felhatalmazza a Polgármestert annak aláírására, továbbá felkéri, hogy intézkedjen a Magyar Államkincstárnál az intézmény törzkönyvi bejegyzéseinek módosítása iránt.

Határidő: 2025. március 7.

Felelős: Borbély Lénárd, polgármester

Végrehajtás előkészítéséért felelős: Metz Tímea, ágazatvezető

A határozati javaslat elfogadásához a Képviselő-testület **minősített** többségű támogató szavazata szükséges.

5. számú Határozati javaslat:

Budapest XXI. Kerület Csepel Önkormányzata Képviselő-testülete úgy dönt, hogy a Budapest XXI. Kerület Csepel Önkormányzata Csepeli Csodakút Egyesített Óvoda Fenyves Tagóvodája (1213 Budapest, Fenyves út 28.) (a továbbiakban: Fenyves Tagóvoda) 2025. augusztus 31. napjától kimenő rendszerben biztosítja az általa ellátott, jelenleg óvodai jogviszonnyal rendelkező gyermekek részére az óvodai ellátást a 2025/2026-os és a 2026/2027-es nevelési évben új gyerekek felvétele nélkül.

A Képviselő-testület továbbá felkéri a Köznevelési, Sport és Ifjúsági Bizottságot arra, hogy a kimenő rendszer okán döntsön 2025. szeptember 1. napjától nevelési évenként 1-1 csoporttal kevesebb csoport indításáról a Fenyves Tagóvodában, továbbá a 2026/2027-es nevelési évben vizsgálja meg a / (II.27.) Kt. számú határozat alapján működő Egyesített Óvodai rendszer működését, a férőhelyek kihasználtságát, erőforrások rendelkezésre állását és tegyen javaslatot a Fenyves Tagóvoda további működtetése tekintetében a Képviselő-testületnek.

Határidő: döntés csoportszüneteltetésről:
nevelési évenként június 30-ig.
javaslat megtételére: 2026. december 31.

Felelős: Borbély Lénárd, polgármester

Végrehajtás előkészítéséért felelős: Hajdu Imre elnök, Köznevelési, Sport és Ifjúsági Bizottság
Metz Tímea, ágazatvezető
Hirholczné Faragó Tünde, igazgató

A határozati javaslat elfogadásához a Képviselő-testület **egyszerű** többségű támogató szavazata szükséges.

6. számú Határozati javaslat:

Budapest XXI. Kerület Csepel Önkormányzata Képviselő-testülete úgy dönt, hogy a 210601 hrsz-ú, kivett óvoda megnevezésű, természetben a 1211 Budapest, Posztógyár utca 3. szám alatti ingatlan vagyont; a 210605 hrsz-ú, kivett óvoda megnevezésű, természetben a 1211 Budapest, Posztógyár utca 4. alatti ingatlan vagyont; a 202788/11 hrsz-ú, kivett óvoda megnevezésű, természetben a 1213 Budapest, Kőrösi Sándor utca 11. szám alatti ingatlan vagyont; a 208942 hrsz-ú, kivett általános iskola, óvoda megnevezésű, természetben a 1215 Budapest, Vágóhid utca 55-57. alatti ingatlan vagyont és a 200678 hrsz-ú, kivett óvoda megnevezésű, természetben a 1214 Budapest, Iskola tér 46. szám alatti ingatlan vagyont köznevelési alapfeladat ellátására felajánlja a Dél-Pesti Tankerületi Központnak ingyenes vagyongazdálkodásba. A Képviselő-testület felkéri a polgármestert, hogy tegye meg a szükséges intézkedéseket, továbbá felkéri az Ingatlanhasznosítási Bizottságot, hogy a Dél-Pesti Tankerületi Központ által vagyongazdálkodásba nem vett ingatlanok tekintetében vizsgálja meg és döntsön azok további hasznosítási céljáról, kezelésbe adásáról.

Határidő: 2025. december 31.

Felelős: Borbély Lénárd, polgármester

Végrehajtás előkészítéséért felelős: Kovács Dávid Attila elnök, Ingatlanhasznosítási Bizottság
Metz Tímea, ágazatvezető

A határozati javaslat elfogadásához a Képviselő-testület **egyszerű** többségű támogató szavazata szükséges.

7. számú Határozati javaslat:

Budapest XXI. Kerület Csepel Önkormányzata Képviselő-testülete úgy dönt, hogy Budapest XXI. Kerület Csepel Önkormányzata Csepeli Csodakút Egyesített Óvoda tagintézményeinek felvételi körzeteit jelen előterjesztés 3. számú melléklete szerint állapítja meg, mely körzeteket a 2025/2026-os nevelési évre történő beiratkozástól szükséges alkalmazni.

Határidő: azonnal

Felelős: Borbély Lénárd, polgármester

Végrehajtás előkészítéséért felelős: Metz Tímea, ágazatvezető

A határozati javaslat elfogadásához a Képviselő-testület **egyszerű** többségű támogató szavazata szükséges.

Okirat száma: 1/M/683386/2025.

Módosító okirat

A Budapest XXI. Kerület Csepel Önkormányzata Csepeli Csodakút Egyesített Óvoda Budapest XXI. Kerület Csepel Önkormányzata Képviselő-testülete által 2024. december 15. napján kiadott, 2/683386/2023. számú alapító okiratát az államháztartásról szóló 2011. évi CXCV. törvény 8/A. §-a és a nemzeti köznevelésről szóló 2011. évi CXC. törvény 21. § (2) és (3) bekezdése alapján – Budapest XXI. Kerület Csepel Önkormányzata Képviselő-testülete/2025. (.....) Kt. számú határozatára figyelemmel – a következők szerint módosítom:

1. Az alapító okirat 1.2.2. alpontjába foglalt táblázat 5., 16., 17., 19., 20., és 21. sora elhagyásra kerül a további szerkezeti egységek számozásának értelemszerű megváltozásával.

2. Az alapító okirat 4.3. pontja helyébe a következő rendelkezés lép:

„4.3. A költségvetési szerv alaptevékenysége: A nemzeti köznevelésről szóló 2011. évi CXC. törvény 8. § (1) bekezdése alapján a gyermekek 3 éves korától a tankötelezettségük kezdetéig nevelő intézmény, ahol a gyermekek sokoldalú fejlesztése történik, életkori és egyéni sajátosságai, eltérő fejlődési ütemük figyelembevételével.

Ennek keretében ellátja a kiemelt figyelmet igénylő (ezen belül a többi gyermekkel együtt nevelhető sajátos nevelési igényű, valamint beilleszkedési, tanulási, magatartási nehézséggel küzdő; a kiemelten tehetséges és a vonatkozó jogszabály szerint hátrányos és halmozottan hátrányos helyzetű) gyermekek gondozását, nevelését, továbbá egy tagintézményében a német nemzetiségi kétnyelvű óvodai nevelést.

Feladatait a köznevelési törvény és végrehajtási utasításai, a vonatkozó jogszabályok, az Óvodai Nevelés Országos Alapprogramja, a nemzetiségi óvodai nevelés irányelve és az óvoda nevelőtestülete által elfogadott pedagógiai program alapján látja el az alábbiak szerint:

4.3.1. Német nemzetiségi kétnyelvű óvodai nevelés

4.3.1.1. Csepeli Csodakút Egyesített Óvoda Népművészeti-Kézműves és Német Nemzetiségi Tagóvodája

4.3.2. Egyéb pszichés fejlődési zavarral küzdő gyermekek integrált nevelése.

4.3.2.1. Csepeli Csodakút Egyesített Óvoda Népművészeti-Kézműves és Német Nemzetiségi Tagóvodája

4.3.2.2. Csepeli Csodakút Egyesített Óvoda Aprajafalva Tagóvodája

4.3.2.3. Csepeli Csodakút Egyesített Óvoda Jupiter Tagóvodája

4.3.2.4. Csepeli Csodakút Egyesített Óvoda Tátika Tagóvodája

4.3.2.5. Csepeli Csodakút Egyesített Óvoda Tündérmű Tagóvodája

4.3.2.6. Csepeli Csodakút Egyesített Óvoda Erdősor Tagóvodája

- 4.3.2.7. Csepeli Csodakút Egyesített Óvoda Festő Tagóvodája
- 4.3.2.8. Csepeli Csodakút Egyesített Óvoda Fenyves Tagóvodája
- 4.3.2.9. Csepeli Csodakút Egyesített Óvoda Repkény Tagóvodája
- 4.3.2.10. Csepeli Csodakút Egyesített Óvoda Bóbita Tagóvodája
- 4.3.2.11. Csepeli Csodakút Egyesített Óvoda Szivárvány Tagóvodája
- 4.3.3. Autizmus spektrumzavarral küzdő gyermekek integrált nevelése.
 - 4.3.3.1. Csepeli Csodakút Egyesített Óvoda Aprajfalva Tagóvodája
 - 4.3.3.2. Csepeli Csodakút Egyesített Óvoda Gyermeksziget Tagóvodája
 - 4.3.3.3. Csepeli Csodakút Egyesített Óvoda Kádár Katalin Tagóvodája
 - 4.3.3.4. Csepeli Csodakút Egyesített Óvoda Szivárvány Tagóvodája
 - 4.3.3.5. Csepeli Csodakút Egyesített Óvoda Csalitos Tagóvodája
 - 4.3.3.6. Csepeli Csodakút Egyesített Óvoda Szúnyog Tagóvodája
 - 4.3.3.7. Csepeli Csodakút Egyesített Óvoda Festő Tagóvodája
 - 4.3.3.8. Csepeli Csodakút Egyesített Óvoda Bóbita Tagóvodája
 - 4.3.3.9. Csepeli Csodakút Egyesített Óvoda Erdősor Tagóvodája
 - 4.3.3.10. Csepeli Csodakút Egyesített Óvoda Népművészeti-Kézműves és Német Nemzetiségi Tagóvodája
- 4.3.4. Beszéd fogyatékos gyermekek integrált nevelése.
 - 4.3.4.1. Csepeli Csodakút Egyesített Óvoda Aprajfalva Tagóvodája
 - 4.3.4.2. Csepeli Csodakút Egyesített Óvoda Gyermeksziget Tagóvodája
 - 4.3.4.3. Csepeli Csodakút Egyesített Óvoda Tátika Tagóvodája
 - 4.3.4.4. Csepeli Csodakút Egyesített Óvoda Kádár Katalin Tagóvodája
 - 4.3.4.5. Csepeli Csodakút Egyesített Óvoda Tündéerkert Tagóvodája
- 4.3.5. Hallássérült gyermekek integrált nevelése
 - 4.3.5.1. Csepeli Csodakút Egyesített Óvoda Kádár Katalin Tagóvodája
- 4.3.6. Mozgássérült gyermekek integrált nevelése
 - 4.3.6.1. Csepeli Csodakút Egyesített Óvoda Bóbita Tagóvodája
 - 4.3.6.2. Csepeli Csodakút Egyesített Óvoda Tátika Tagóvodája
- 4.3.7. Látássérült gyermekek integrált nevelése

4.3.7.1. Csepeli Csodakút Egyesített Óvoda”

3. Az alapító okirat 5.1. pontja helyébe a következő rendelkezés lép:

„5.1. A költségvetési szerv vezetőjének megbízási rendje: az intézmény igazgatóját a köznevelésről szóló 2011. évi CXCV. törvény, valamint a pedagógusok új életpályájáról szóló 2023. évi LII. törvény alapján Budapest XXI. Kerület Csepel Önkormányzata Képviselő-testülete köznevelési foglalkoztatotti jogviszonyban bízta meg legfeljebb öt évig terjedő határozott időre. Az egyéb munkáltatói jogokat a polgármester gyakorolja.

A pályázati eljárás előkészítésével kapcsolatos előkészítő feladatokat a pedagógusok új életpályájáról szóló 2023. évi LII. törvény végrehajtásáról szóló 401/2023. (VIII.30.) Korm. rendelet alapján a köznevelési intézményt fenntartó települési önkormányzat jegyzője látja el.”

4. Az alapító okirat 5.2. pontjába foglalt táblázat 4. sora helyébe a következő rendelkezés lép:

”

4.	közalkalmazotti jogviszony	A közalkalmazottak jogállásáról szóló 1992. évi XXXIII. törvény
----	----------------------------	---

”

5. Az alapító okirat 6.2. pontjába foglalt táblázat 5., 16., 17., 19., és 20. sora elhagyásra kerül a további szerkezeti egységek számozásának értelemszerű megváltozásával.

6. Az alapító okirat 6.3. pontjába foglalt táblázat helyébe a következő rendelkezés lép:

„6.3. A feladatellátási helyenként felvehető maximális gyermek-, tanulólétszám

	feladatellátási hely megnevezése	alapfeladat megnevezése	munkarend megjelölése	maximális gyermek-, tanulólétszám
1	Csepeli Csodakút Egyesített Óvoda	a) óvodai nevelés b) többi gyermekkel együtt nevelhető sajátos nevelési igényű gyermekek óvodai nevelése		150 ebből SNI-s gyermek: 6 fő
2	Csepeli Csodakút Egyesített Óvoda Csalitos Tagóvodája	a) óvodai nevelés b) többi gyermekkel együtt nevelhető sajátos nevelési igényű gyermekek óvodai nevelése		100 ebből SNI-s gyermek: 8 fő
3	Csepeli Csodakút Egyesített Óvoda Fenyves Tagóvodája	a) óvodai nevelés b) többi gyermekkel együtt nevelhető sajátos nevelési igényű gyermekek óvodai nevelése		84 ebből SNI-s gyermek: 6 fő
4	Csepeli Csodakút Egyesített Óvoda Repkény Tagóvodája	a) óvodai nevelés b) többi gyermekkel együtt nevelhető sajátos nevelési igényű gyermekek óvodai nevelése		72 ebből SNI-s gyermek: 6 fő
5	Csepeli Csodakút Egyesített Óvoda Jupiter Tagóvodája	a) óvodai nevelés		92

		b) többi gyermekkel együtt nevelhető sajátos nevelési igényű gyermekek óvodai nevelése		ebből SNI-s gyermek: 8 fő
6	Csepeli Csodakút Egyesített Óvoda Szúnyog Tagóvodája	a) óvodai nevelés b) többi gyermekkel együtt nevelhető sajátos nevelési igényű gyermekek óvodai nevelése		100 ebből SNI-s gyermek: 8 fő
7	Csepeli Csodakút Egyesített Óvoda Népművészeti-Kézműves és Német Nemzetiségi Tagóvodája	a) óvodai nevelés, b) nemzetiséghez tartozók óvodai nevelése c) többi gyermekkel együtt nevelhető sajátos nevelési igényű gyermekek óvodai nevelése		150 ebből nemzetiséghez tartozók óvodai nevelése: 50 fő ebből SNI-s gyermek: 10 fő
8	Csepeli Csodakút Egyesített Óvoda Szivárvány Tagóvodája	a) óvodai nevelés b) többi gyermekkel együtt nevelhető sajátos nevelési igényű gyermekek óvodai nevelése		150 ebből SNI-s gyermek: 12 fő
9	Csepeli Csodakút Egyesített Óvoda Aprajafalva Tagóvodája	a) óvodai nevelés b) többi gyermekkel együtt nevelhető sajátos nevelési igényű gyermekek óvodai nevelése		177 ebből SNI-s gyermek: 19 fő
10	Csepeli Csodakút Egyesített Óvoda Gyermeksziget Tagóvodája	a) óvodai nevelés b) többi gyermekkel együtt nevelhető sajátos nevelési igényű gyermekek óvodai nevelése		150 ebből SNI-s gyermek: 14 fő
11	Csepeli Csodakút Egyesített Óvoda Erdősor Tagóvodája	a) óvodai nevelés b) többi gyermekkel együtt nevelhető sajátos nevelési igényű gyermekek óvodai nevelése		150 ebből SNI-s gyermek: 12 fő
12	Csepeli Csodakút Egyesített Óvoda Festő Tagóvodája	a) óvodai nevelés b) többi gyermekkel együtt nevelhető sajátos nevelési igényű gyermekek óvodai nevelése		150 ebből SNI-s gyermek: 12 fő
13	Csepeli Csodakút Egyesített Óvoda Bóbita Tagóvodája	a) óvodai nevelés b) többi gyermekkel együtt nevelhető sajátos nevelési igényű gyermekek óvodai nevelése		125 ebből SNI-s gyermek: 12 fő

14	Csepeli Csodakút Egyesített Óvoda Kádár Katalin Tagóvodája	a) óvodai nevelés b) többi gyermekkel együtt nevelhető sajátos nevelési igényű gyermekek óvodai nevelése		200 ebből SNI-s gyermek: 19 fő
15	Csepeli Csodakút Egyesített Óvoda Tátika Tagóvodája	a) óvodai nevelés b) többi gyermekkel együtt nevelhető sajátos nevelési igényű gyermekek óvodai nevelése		125 ebből SNI-s gyermek: 12 fő
16	Csepeli Csodakút Egyesített Óvoda Tündérművelődési Tagóvodája	a) óvodai nevelés b) többi gyermekkel együtt nevelhető sajátos nevelési igényű gyermekek óvodai nevelése		150 ebből SNI-s gyermek: 14 fő

6. Az alapító okirat 6.4. pontjába foglalt táblázat 6., 17., 18., 20., 21., és 22. sora elhagyásra kerül a további szerkezeti egységek számozásának értelemszerű megváltozásával.

Jelen módosító okiratot 2025. augusztus 31. napjától kell alkalmazni.

Kelt: Budapest, „időbélyegző szerint”

Borbély Lénárd László
polgármester

Okirat száma: 1/683386/2025.

Alapító okirat

módosításokkal egységes szerkezetbe foglalva

Az államháztartásról szóló 2011. évi CXCV. törvény 8/A. §-a és a nemzeti köznevelésről szóló 2011. évi CXC. törvény 21. § (2) és (3) bekezdése alapján a BUDAPEST XXI. KERÜLET CSEPEL ÖNKORMÁNYZATA CSEPELI CSODAKÚT EGYESÍTETT ÓVODA alapító okiratát a következők szerint adom ki:

1. A költségvetési szerv megnevezése, székhelye, telephelye

1.1. A költségvetési szerv

1.1.1. megnevezése: Budapest XXI. Kerület Csepel Önkormányzata Csepeli Csodakút Egyesített Óvoda

1.1.2. rövidített neve: Csepeli Csodakút Egyesített Óvoda

1.2. A költségvetési szerv

1.2.1. székhelye: 1211 Budapest, II. Rákóczi Ferenc út 110.

1.2.2. telephelye(j):

	telephely megnevezése	telephely címe
1	Csepeli Csodakút Egyesített Óvoda Csalitos Tagóvodája	206366/3 HRSZ, 1213 Budapest, Csalitos út 20-22.
2	Csepeli Csodakút Egyesített Óvoda Fenyves Tagóvodája	206759/3 HRSZ, 1213 Budapest, Fenyves út 28.
3	Csepeli Csodakút Egyesített Óvoda Repkény Tagóvodája	205549 HRSZ, 1213 Budapest, Repkény út 86.
4	Csepeli Csodakút Egyesített Óvoda Jupiter Tagóvodája	200517 HRSZ, 1214 Budapest, Jupiter utca 24/a.
5	Csepeli Csodakút Egyesített Óvoda Szúnyog Tagóvodája	204944 HRSZ, 1213 Budapest, Szúnyog utca 2-6.
6	Csepeli Csodakút Egyesített Óvoda Népművészeti-Kézműves és Német Nemzetiségi Tagóvodája	209364/13 HRSZ, 1215 Budapest, Árpád utca 2.
7	Csepeli Csodakút Egyesített Óvoda Szivárvány Tagóvodája	208397/3 HRSZ, 1212 Budapest, Rákóczi tér 31.
8	Csepeli Csodakút Egyesített Óvoda Aprajafalva Tagóvodája	201837/8 HRSZ, 1214 Budapest, Béke tér 13.
9	Csepeli Csodakút Egyesített Óvoda	201736/12 HRSZ,

	Gyermeksziget Tagóvodája	1214 Budapest, Kossuth Lajos utca 140.
10	Csepeli Csodakút Egyesített Óvoda Erdősor Tagóvodája	202288/1 HRSZ, 1214 Budapest, Erdősor utca 110-112.
11	Csepeli Csodakút Egyesített Óvoda Festő Tagóvodája	202288/1 HRSZ, 1214 Budapest, Festő utca 33.
12	Csepeli Csodakút Egyesített Óvoda Bóbita Tagóvodája	209570 HRSZ, 1211 Budapest, Kiss János altábornagy utca 24-28.
13	Csepeli Csodakút Egyesített Óvoda Kádár Katalin Tagóvodája	208165/15 HRSZ, 1212 Budapest, Széchenyi István utca 92/a.
14	Csepeli Csodakút Egyesített Óvoda Tátika Tagóvodája	208495/7 HRSZ, 1211 Budapest, Kiss János altábornagy utca 52.
15	Csepeli Csodakút Egyesített Óvoda Tündéerkert Tagóvodája	200623/1 HRSZ, 1214 Budapest, Szabadság utca 14/a.

2. A költségvetési szerv alapításával és megszűnésével összefüggő rendelkezések

2.1. A költségvetési szerv alapításának dátuma: 1982.02.01.

2.2. A költségvetési szerv alapítására, átalakítására, megszüntetésére jogosult szerv

2.2.1. megnevezése: Budapest XXI. Kerület Csepel Önkormányzata

2.2.2. székhelye: 1211 Budapest, Szent Imre tér 10.

2.3. A költségvetési szerv jogelőd költségvetési szervének

	megnevezése	székhelye
1	Budapest XXI. Kerület Csepel Önkormányzata GyermeklánCFű Óvoda	1213 Budapest, Csalitos utca 22-26.
2	Budapest XXI. Kerület Csepel Önkormányzata Játéksziget Óvoda	1214 Budapest, Jupiter utca 24/a.
3	Budapest XXI. Kerület Csepel Önkormányzata Népművészeti-Kézműves és Szivárvány Óvodák Német Nemzetiségi Csoport	1215 Budapest, Árpád utca 2.
4	Budapest XXI. Kerület Csepel Önkormányzata Aprajfalva-Gyermeksziget Óvoda	1214 Budapest, Béke tér 13.
5	Budapest XXI. Kerület Csepel Önkormányzata Erdősor-Festő Utcai Óvoda	1214 Budapest, Erdősor utca 110-112.
6	Budapest XXI. Kerület Csepel Önkormányzata Hétszínvirág Óvoda	1211 Budapest, Kiss J. alt. utca 10-12.
7	Budapest XXI. Kerület Csepel Önkormányzata Kádár Katalin Óvoda	1212 Budapest, Széchenyi utca 92/a.
8	Budapest XXI. Kerület Csepel Önkormányzata Tátika- Napsugár Óvoda	1211 Budapest, Kiss J. alt. utca 52.
9	Budapest XXI. Kerület Csepel Önkormányzata Kerek Világ Óvoda	1211 Budapest, Posztógyár utca 3.
10	Budapest XXI. Kerület Csepel Önkormányzata Csillagtelepi Óvodák	1214 Budapest, Szabadság utca 14/a.

11	Budapest XXI. Kerület Csepel Önkormányzata Nagy Imre Általános Művelődési Központ	1214 Budapest, Simon Bolívar sétány 4-8.
----	---	--

3. A költségvetési szerv irányítása, felügyelete

- 3.1. A költségvetési szerv irányító szervének
- 3.1.1. megnevezése: Budapest XXI. Kerület Csepel Önkormányzata Képviselő-testülete
- 3.1.2. székhelye: 1211 Budapest, Szent Imre tér 10.
- 3.2. A költségvetési szerv fenntartójának
- 3.2.1. megnevezése: Budapest, XXI. Kerület Csepel Önkormányzata
- 3.2.2. székhelye: 1211 Budapest, Szent Imre tér 10.

4. A költségvetési szerv tevékenysége

- 4.1. A költségvetési szerv közfeladata: A köznevelésről szóló 2011. évi CXC. törvényben meghatározott óvodai nevelés.

- 4.2. A költségvetési szerv főtevékenységének államháztartási szakágazati besorolása:

	szakágazat száma	szakágazat megnevezése
1	851020	óvodai nevelés

4.3. A költségvetési szerv alaptevékenysége: A nemzeti köznevelésről szóló 2011. évi CXC. törvény 8. § (1) bekezdése alapján a gyermekek 3 éves korától a tankötelezettségük kezdetéig nevelő intézmény, ahol a gyermekek sokoldalú fejlesztése történik, életkori és egyéni sajátosságaik, eltérő fejlődési ütemük figyelembevételével.

Ennek keretében ellátja a kiemelt figyelmet igénylő (ezen belül a többi gyermekkel együtt nevelhető sajátos nevelési igényű, valamint beilleszkedési, tanulási, magatartási nehézséggel küzdő; a kiemelten tehetséges és a vonatkozó jogszabály szerint hátrányos és halmozottan hátrányos helyzetű) gyermekek gondozását, nevelését, továbbá egy tagintézményében a német nemzetiségi kétnyelvű óvodai nevelést.

Feladatait a köznevelési törvény és végrehajtási utasításai, a vonatkozó jogszabályok, az Óvodai Nevelés Országos Alapprogramja, a nemzetiségi óvodai nevelés irányelve és az óvoda nevelőtestülete által elfogadott pedagógiai program alapján látja el az alábbiak szerint:

4.3.1. Német nemzetiségi kétnyelvű óvodai nevelés

4.3.1.1. Csepeli Csodakút Egyesített Óvoda Népművészeti-Kézműves és Német Nemzetiségi Tagóvodája

4.3.2. Egyéb pszichés fejlődési zavarral küzdő gyermekek integrált nevelése.

4.3.2.1. Csepeli Csodakút Egyesített Óvoda Népművészeti-Kézműves és Német Nemzetiségi Tagóvodája

4.3.2.2. Csepeli Csodakút Egyesített Óvoda Aprajafalva Tagóvodája

4.3.2.3. Csepeli Csodakút Egyesített Óvoda Jupiter Tagóvodája

4.3.2.4. Csepeli Csodakút Egyesített Óvoda Tátika Tagóvodája

4.3.2.5. Csepeli Csodakút Egyesített Óvoda Tündérvilla Tagóvodája

4.3.2.6. Csepeli Csodakút Egyesített Óvoda Erdősor Tagóvodája

4.3.2.7. Csepeli Csodakút Egyesített Óvoda Festő Tagóvodája

4.3.2.8. Csepeli Csodakút Egyesített Óvoda Fenyves Tagóvodája

4.3.2.9. Csepeli Csodakút Egyesített Óvoda Repkény Tagóvodája

4.3.2.10. Csepeli Csodakút Egyesített Óvoda Bóbita Tagóvodája

4.3.2.11. Csepeli Csodakút Egyesített Óvoda Szivárvány Tagóvodája

4.3.3. Autizmus spektrumzavarral küzdő gyermekek integrált nevelése.

4.3.3.1. Csepeli Csodakút Egyesített Óvoda Aprajafalva Tagóvodája

4.3.3.2. Csepeli Csodakút Egyesített Óvoda Gyermeksziget Tagóvodája

4.3.3.3. Csepeli Csodakút Egyesített Óvoda Kádár Katalin Tagóvodája

4.3.3.4. Csepeli Csodakút Egyesített Óvoda Szivárvány Tagóvodája

4.3.3.5. Csepeli Csodakút Egyesített Óvoda Csalitos Tagóvodája

4.3.3.6. Csepeli Csodakút Egyesített Óvoda Szúnyog Tagóvodája

4.3.3.7. Csepeli Csodakút Egyesített Óvoda Festő Tagóvodája

4.3.3.8. Csepeli Csodakút Egyesített Óvoda Bóbita Tagóvodája

4.3.3.9. Csepeli Csodakút Egyesített Óvoda Erdősor Tagóvodája

4.3.3.10. Csepeli Csodakút Egyesített Óvoda Népművészeti-Kézműves és Német Nemzetiségi Tagóvodája

4.3.4. Beszéd fogyatékos gyermekek integrált nevelése.

4.3.4.1. Csepeli Csodakút Egyesített Óvoda Aprajafalva Tagóvodája

4.3.4.2. Csepeli Csodakút Egyesített Óvoda Gyermeksziget Tagóvodája

4.3.4.3. Csepeli Csodakút Egyesített Óvoda Tátika Tagóvodája

4.3.4.4. Csepeli Csodakút Egyesített Óvoda Kádár Katalin Tagóvodája

4.3.4.5. Csepeli Csodakút Egyesített Óvoda Tündérvilla Tagóvodája

4.3.5. Hallássérült gyermekek integrált nevelése

4.3.5.1. Csepeli Csodakút Egyesített Óvoda Kádár Katalin Tagóvodája

4.3.6. Mozgássérült gyermekek integrált nevelése

4.3.6.1. Csepeli Csodakút Egyesített Óvoda Bóbita Tagóvodája

4.3.6.2. Csepeli Csodakút Egyesített Óvoda Tátika Tagóvodája

4.3.7. Látássérült gyermekek integrált nevelése

4.3.7.1. Csepeli Csodakút Egyesített Óvoda

4.4. A költségvetési szerv alaptevékenységének kormányzati funkció szerinti megjelölése:

	kormányzati funkciószám	kormányzati funkció megnevezése
1	013350	Az önkormányzati vagyonnal való gazdálkodással kapcsolatos feladatok
2	091110	Óvodai nevelés, ellátás szakmai feladatai
3	091120	Sajátos nevelési igényű gyermekek óvodai nevelésének, ellátásának szakmai feladatai
4	091130	Nemzetiségi óvodai nevelés, ellátás szakmai feladatai
5	091140	Óvodai nevelés, ellátás működtetési feladatai
6	095020	Iskolarendszeren kívüli egyéb oktatás, képzés
7	096015	Gyermekétkeztetés köznevelési intézményben
8	096025	Munkahelyi étkeztetés köznevelési intézményben

4.5. A költségvetési szerv illetékessége, működési területe: Budapest XXI. Kerület közigazgatási területe, továbbá Együttműködési megállapodás keretében ellátja Szigetszentmiklós Város Önkormányzata (2310 Szigetszentmiklós, Kossuth Lajos utca 2.) kötelező feladatát képező óvodai nevelést, a szabad férőhelyek függvényében.

5. A költségvetési szerv szervezete és működése

5.1. A költségvetési szerv vezetőjének megbízási rendje: az intézmény igazgatóját a köznevelésről szóló 2011. évi CXCV. törvény, valamint a pedagógusok új életpályájáról szóló 2023. évi LIII. törvény alapján Budapest XXI. Kerület Csepel Önkormányzata Képviselő-testülete köznevelési foglalkoztatotti jogviszonyban bízza meg legfeljebb öt évig terjedő határozott időre. Az egyéb munkáltatói jogokat a polgármester gyakorolja.

A pályázati eljárás előkészítésével kapcsolatos előkészítő feladatokat a pedagógusok új életpályájáról szóló 2023. évi LIII. törvény végrehajtásáról szóló 401/2023. (VIII.30.) Korm. rendelet alapján a köznevelési intézményt fenntartó települési önkormányzat jegyzője látja el.

5.2. A költségvetési szervnél alkalmazásban álló személyek jogviszonya:

	foglalkoztatási jogviszony	jogviszonyt szabályozó jogszabály
1	munkaviszony	A munka törvénykönyvéről szóló 2012. évi I. törvény

2	köznevelési foglalkoztatotti jogviszony	A pedagógusok új életpályájáról szóló 2023. évi LII. törvény; a pedagógusok új életpályájáról szóló 2023. évi LII. törvény végrehajtásáról szóló 401/2023. (VIII. 30.) Korm.rendelet
3	megbízási jogviszony	A Polgári Törvénykönyvről szóló 2013. évi V. törvény;
4.	közalkalmazotti jogviszony	A közalkalmazottak jogállásáról szóló 1992. évi XXXIII. törvény

6. A köznevelési intézményre vonatkozó rendelkezések

6.1. A köznevelési intézmény

6.1.1. típusa: óvoda

6.1.2. alapfeladatának jogszabály szerinti megnevezése: a nemzeti köznevelésről szóló 2011. évi CXC. törvényben foglaltak szerinti alapfeladatok ellátása, az óvodai nevelés, a nemzetiséghez tartozók óvodai nevelése (német), valamint a többi gyermekkel együtt nevelhető sajátos nevelési igényű gyermekek óvodai nevelése.

6.1.3. gazdálkodásával összefüggő jogosítványok: az óvoda a köznevelésről szóló 2011. évi CXC. törvény 21.§-a alapján jogi személy, önálló költségvetéssel rendelkezik az önkormányzat költségvetési rendeletében meghatározottak szerint.

Gazdálkodási/pénzügyi feladatait a munkamegosztás és felelősség rendjét tartalmazó megállapodásban meghatározott módon Budapest XXI. Kerület Csepel Önkormányzata Gazdasági Szolgáltató Igazgatósága látja el. (székhely: 1211 Budapest, II. Rákóczi Ferenc út 88.)

6.2. A köznevelési intézmény tagintézménye(i):

	tagintézmény megnevezése	tagintézmény címe
1	Csepeli Csodakút Egyesített Óvoda Csalitos Tagóvodája	1213 Budapest, Csalitos út 20-22.
2	Csepeli Csodakút Egyesített Óvoda Fenyves Tagóvodája	1213 Budapest, Fenyves út 28.
3	Csepeli Csodakút Egyesített Óvoda Repkény Tagóvodája	1213 Budapest, Repkény út 86.
4	Csepeli Csodakút Egyesített Óvoda Jupiter Tagóvodája	1214 Budapest, Jupiter utca 24/a.
5	Csepeli Csodakút Egyesített Óvoda Szúnyog Tagóvodája	1213 Budapest, Szúnyog utca 2-6.
6	Csepeli Csodakút Egyesített Óvoda Népművészeti-Kézműves és Német Nemzetiségi Tagóvodája	1215 Budapest, Árpád utca 2.
7	Csepeli Csodakút Egyesített Óvoda Szivárvány Tagóvodája	1212 Budapest, Rákóczi tér 31.
8	Csepeli Csodakút Egyesített Óvoda Aprajafalva Tagóvodája	1214 Budapest, Béke tér 13.
9	Csepeli Csodakút Egyesített Óvoda Gyermeksziget Tagóvodája	1214 Budapest, Kossuth Lajos utca 140.
10	Csepeli Csodakút Egyesített Óvoda Erdősor Tagóvodája	1214 Budapest, Erdősor utca 110-112.

11	Csepeli Csodakút Egyesített Óvoda Festő Tagóvodája	1214 Budapest, Festő utca 33.
12	Csepeli Csodakút Egyesített Óvoda Bóbita Tagóvodája	1211 Budapest, Kiss János altábornagy utca 24-28.
13	Csepeli Csodakút Egyesített Óvoda Kádár Katalin Tagóvodája	1212 Budapest, Széchenyi István utca 92/a.
14	Csepeli Csodakút Egyesített Óvoda Tátika Tagóvodája	1211 Budapest, Kiss János altábornagy utca 52.
15	Csepeli Csodakút Egyesített Óvoda Tündérbert Tagóvodája	1214 Budapest, Szabadság utca 14/a.

6.3. A feladatellátási helyenként felvehető maximális gyermek-, tanulólétszám

	feladatellátási hely megnevezése	alapfeladat megnevezése	munkarend megjelölése	maximális gyermek-, tanulólétszám
1	Csepeli Csodakút Egyesített Óvoda	a) óvodai nevelés b) többi gyermekkel együtt nevelhető sajátos nevelési igényű gyermekek óvodai nevelése		150 ebből SNI-s gyermek: 6 fő
2	Csepeli Csodakút Egyesített Óvoda Csalitos Tagóvodája	a) óvodai nevelés b) többi gyermekkel együtt nevelhető sajátos nevelési igényű gyermekek óvodai nevelése		100 ebből SNI-s gyermek: 8 fő
3	Csepeli Csodakút Egyesített Óvoda Fenyves Tagóvodája	a) óvodai nevelés b) többi gyermekkel együtt nevelhető sajátos nevelési igényű gyermekek óvodai nevelése		84 ebből SNI-s gyermek: 6 fő
4	Csepeli Csodakút Egyesített Óvoda Repkény Tagóvodája	a) óvodai nevelés b) többi gyermekkel együtt nevelhető sajátos nevelési igényű gyermekek óvodai nevelése		72 ebből SNI-s gyermek: 6 fő
5	Csepeli Csodakút Egyesített Óvoda Jupiter Tagóvodája	a) óvodai nevelés b) többi gyermekkel együtt nevelhető sajátos nevelési igényű gyermekek óvodai nevelése		92 ebből SNI-s gyermek: 8 fő
6	Csepeli Csodakút Egyesített Óvoda Szűnyog Tagóvodája	a) óvodai nevelés b) többi gyermekkel együtt nevelhető sajátos nevelési igényű gyermekek óvodai nevelése		100 ebből SNI-s gyermek: 8 fő
7	Csepeli Csodakút Egyesített Óvoda	a) óvodai nevelés,		150

	Népművészeti-Kézműves és Német Nemzetiségi Tagóvodája	b) nemzetiséghez tartozók óvodai nevelése c) többi gyermekkel együtt nevelhető sajátos nevelési igényű gyermekek óvodai nevelése		ebből nemzetiséghez tartozók óvodai nevelése: 50 fő ebből SNI-s gyermek: 10 fő
8	Csepeli Csodakút Egyesített Óvoda Szivárvány Tagóvodája	a) óvodai nevelés b) többi gyermekkel együtt nevelhető sajátos nevelési igényű gyermekek óvodai nevelése		150 ebből SNI-s gyermek: 10 fő
9	Csepeli Csodakút Egyesített Óvoda Aprajafalva Tagóvodája	a) óvodai nevelés b) többi gyermekkel együtt nevelhető sajátos nevelési igényű gyermekek óvodai nevelése		177 ebből SNI-s gyermek: 19 fő
10	Csepeli Csodakút Egyesített Óvoda Gyermeksziget Tagóvodája	a) óvodai nevelés b) többi gyermekkel együtt nevelhető sajátos nevelési igényű gyermekek óvodai nevelése		150 ebből SNI-s gyermek: 14 fő
11	Csepeli Csodakút Egyesített Óvoda Erdősor Tagóvodája	a) óvodai nevelés b) többi gyermekkel együtt nevelhető sajátos nevelési igényű gyermekek óvodai nevelése		150 ebből SNI-s gyermek: 12 fő
12	Csepeli Csodakút Egyesített Óvoda Festő Tagóvodája	a) óvodai nevelés b) többi gyermekkel együtt nevelhető sajátos nevelési igényű gyermekek óvodai nevelése		150 ebből SNI-s gyermek: 12 fő
13	Csepeli Csodakút Egyesített Óvoda Bóbita Tagóvodája	a) óvodai nevelés b) többi gyermekkel együtt nevelhető sajátos nevelési igényű gyermekek óvodai nevelése		125 ebből SNI-s gyermek: 12 fő
14	Csepeli Csodakút Egyesített Óvoda Kádár Katalin Tagóvodája	a) óvodai nevelés b) többi gyermekkel együtt nevelhető sajátos nevelési igényű gyermekek óvodai nevelése		200 ebből SNI-s gyermek: 19 fő
15	Csepeli Csodakút Egyesített Óvoda Tátika Tagóvodája	a) óvodai nevelés b) többi gyermekkel együtt nevelhető sajátos nevelési igényű gyermekek óvodai nevelése		125 ebből SNI-s gyermek: 12 fő

16	Csepeli Csodakút Egyesített Óvoda Tündérvárosi Tagóvodája	a) óvodai nevelés b) többi gyermekkel együtt nevelhető sajátos nevelési igényű gyermek óvodai nevelése		150 ebből SNI-s gyermek: 14 fő
----	--	---	--	--------------------------------------

6.4. A feladatellátást szolgáló ingatlanvagyon:

	ingatlan címe	ingatlan helyrajzi száma	vagyon feletti rendelkezés joga vagy a vagyon használati joga	az ingatlan funkciója, célja
1	1211 Budapest, II. Rákóczi Ferenc út 110.	208529/14	vagyonkezelői jog	óvodai nevelés
2	1213 Budapest, Csalitos út 20-22.	206366/3	vagyonkezelői jog	óvodai nevelés
3	1213 Budapest, Fenyves út 28.	206759/3	vagyonkezelői jog	óvodai nevelés
4	1213 Budapest, Repkény út 86.	205549	vagyonkezelői jog	óvodai nevelés
5	1214 Budapest, Jupiter utca 24/a.	200517	vagyonkezelői jog	óvodai nevelés
6	1213 Budapest, Szűnyog utca 2-6.	204944	vagyonkezelői jog	óvodai nevelés
7	1215 Budapest, Árpád utca 2.	209364/13	vagyonkezelői jog	óvodai nevelés
8	1212 Budapest, Rákóczi tér 31.	208397/3	vagyonkezelői jog	óvodai nevelés
9	1214 Budapest, Béke tér 13.	201837/8	vagyonkezelői jog	óvodai nevelés
10	1214 Budapest, Kossuth Lajos utca 140.	201736/12	vagyonkezelői jog	óvodai nevelés
11	1214 Budapest, Erdősor utca 110-112.	202288/1	vagyonkezelői jog	óvodai nevelés
12	1214 Budapest, Festő utca 33.	202288/1	vagyonkezelői jog	óvodai nevelés
13	1211 Budapest, Kiss János altábornagy utca 24-28.	209570	vagyonkezelői jog	óvodai nevelés
14	1212 Budapest, Széchenyi István utca 92/a.	208165/15	vagyonkezelői jog	óvodai nevelés
15	1211 Budapest, Kiss János altábornagy utca 52.	208495/7	vagyonkezelői jog	óvodai nevelés
16	1214 Budapest, Szabadság utca 14/a.	200623/1	vagyonkezelői jog	óvodai nevelés
17	1211 Budapest, II. Rákóczi Ferenc út 88.	208661	használati jog	ügyviteli feladatellátás

Budapest XXI. Kerület Csepel Önkormányzata Csepeli Csodakút Egyesített Óvoda
közterületei

	Közterület neve	Közterület jellege	Házszámtól	Házszámig	Intervallum	Tagóvoda neve
1211	Acélcső	utca			teljes	Bóbita Tagóvoda
1213	Acélmű	utca			Teljes	Festő Tagóvoda
1215	Ady Endre	út			Teljes	Népművészeti- Kézműves és Német Nemzetiségi Tagóvoda
1213	Áfonyás	utca			Teljes	Csalitos Tagóvoda
1213	Aggteleki	utca			Teljes	Szűnyog Tagóvoda
1214	Akácfa	utca	1	45	Páratlan	Tündérvilla Tagóvoda
1214	Akácfa	utca	2	44	Páros	Tündérvilla Tagóvoda
1214	Akácfa	utca	47	végig	Páratlan	Jupiter Tagóvoda
1214	Akácfa	utca	46	végig	Páros	Jupiter Tagóvoda
1214	Akácós	sétány			Teljes	Tündérvilla Tagóvoda
1214	Almafa	utca	1	43	Páratlan	Tündérvilla Tagóvoda
1214	Almafa	utca	2	50	Páros	Tündérvilla Tagóvoda
1214	Almafa	utca	45	végig	Páratlan	Jupiter Tagóvoda
1214	Almafa	utca	52	végig	Páros	Jupiter Tagóvoda
1213	Almás	utca			Teljes	Kádár Katalin Tagóvoda
1212	Aradi	utca			Teljes	Szivárvány Tagóvoda
1213	Aradi vértanúk	útja	1	19	Páratlan	Festő Tagóvoda
1213	Aradi vértanúk	útja	2	20	Páros	Festő Tagóvoda
1213	Aradi vértanúk	útja	21	végig	Páratlan	Csalitos Tagóvoda
1213	Aradi vértanúk	útja	22	végig	Páros	Csalitos Tagóvoda
1214	Arany János	utca	1	23	Páratlan	Aprajafalva Tagóvoda
1214	Arany János	utca	2	24	Páros	Aprajafalva Tagóvoda
1214	Arany János	utca	25	végig	Páratlan	Erdősor Tagóvoda
1214	Arany János	utca	26	végig	Páros	Erdősor Tagóvoda
1213	Árnyas	utca			Teljes	Repkény Tagóvoda
1215	Árpád	utca			Teljes	Népművészeti- Kézműves és Német Nemzetiségi Tagóvoda
1213	Árvalányhaj	utca			Teljes	Csalitos Tagóvoda
1211	Asztalosipar	utca			Teljes	Gyermeksziget Tagóvoda
1213	Átlós	utca			Teljes	Repkény Tagóvoda
1213	Badacsonyi	út	1	25	Páratlan	Csalitos Tagóvoda
1213	Badacsonyi	út	2	26	Páros	Csalitos Tagóvoda
1213	Badacsonyi	út	27	végig	Páratlan	Szűnyog Tagóvoda
1213	Badacsonyi	út	28	végig	Páros	Szűnyog Tagóvoda
1213	Bagoly	utca	1	9	Páratlan	Csalitos Tagóvoda
1213	Bagoly	utca	2	14	Páros	Csalitos Tagóvoda
1213	Bagoly	utca	11	végig	Páratlan	Szűnyog Tagóvoda
1213	Bagoly	utca	16	végig	Páros	Szűnyog Tagóvoda
1215	Bajcsy-Zsilinszky	út	1	31	Páratlan	Népművészeti- Kézműves és Német Nemzetiségi Tagóvoda

1215	Bajcsy-Zsilinszky	út	2	38	Páros	Népművészeti- Kézműves és Német Nemzetiségi Tagóvoda
1215	Bajcsy-Zsilinszky	út	33	45	Páratlan	Tátika Tagóvoda
1215	Bajcsy-Zsilinszky	út	40	46	Páros	Tátika Tagóvoda
1212	Bajcsy-Zsilinszky	út	47	végig	Páratlan	Szívárvány Tagóvoda
1212	Bajcsy-Zsilinszky	út	48	végig	Páros	Szívárvány Tagóvoda
1213	Bakonyi	út			Teljes	Csalitos Tagóvoda
1213	Banka	utca			Teljes	Csalitos Tagóvoda
1214	Bánya	utca			Teljes	Aprajafalva Tagóvoda
1214	Barackfa	utca			Teljes	Festő Tagóvoda
1212	Barcs	tér			Teljes	Kádár Katalin Tagóvoda
1212	Baross	utca			Teljes	Gyermeksziget Tagóvoda
1211	Báthory	utca			Teljes	Bóbita Tagóvoda
1212	Béke	tér			Teljes	Aprajafalva Tagóvoda
1214	Béla	utca			Teljes	Aprajafalva Tagóvoda
1213	Berek	utca			Teljes	Csalitos Tagóvoda
1212	Besenyő Bekő	utca			Teljes	Aprajafalva Tagóvoda
1212	Betű	utca			Teljes	Gyermeksziget Tagóvoda
1213	Bodzás	utca			Teljes	Kádár Katalin Tagóvoda
1213	Bokros	utca	1	35	Páratlan	Csalitos Tagóvoda
1213	Bokros	utca	2	32	Páros	Csalitos Tagóvoda
1213	Bokros	utca	37	végig	Páratlan	Repkény Tagóvoda
1213	Bokros	utca	34	végig	Páros	Repkény Tagóvoda
1213	Borókás	utca			Teljes	Kárár Katalin Tagóvoda
1213	Borz	út			Teljes	Csalitos Tagóvoda
1213	Börzsönyi	utca			Teljes	Csalitos Tagóvoda
1212	Brassói	utca			Teljes	Kádár Katalin Tagóvoda
1212	Bud János	utca			Teljes	Aprajafalva Tagóvoda
1211	Budafoki	út			Teljes	Bóbita Tagóvoda
1211	Célgép	utca			Teljes	Csepeli Csodakút Egyesített Óvoda
1213	Cincér	utca			Teljes	Szűnyog Tagóvoda
1213	Cinege	utca			Teljes	Csalitos Tagóvoda
1213	Cirmos	sétány			Teljes	Erdősor Tagóvoda
1211	Corvin	út	1	5	Páratlan	Bóbita Tagóvoda
1211	Corvin	út	2	8	Páros	Bóbita Tagóvoda
1211	Corvin	út	7	végig	Páratlan	Népművészeti- Kézműves és Német Nemzetiségi Tagóvoda
1211	Corvin	út	10	végig	Páros	Népművészeti- Kézműves és Német Nemzetiségi Tagóvoda
1214	Csaba	köz			Teljes	Aprajafalva Tagóvoda
1213	Csáklya	utca			Teljes	Repkény Tagóvoda
1213	Csalitos	út	1	37	Páratlan	Csalitos Tagóvoda
1213	Csalitos	út	2	26	Páros	Csalitos Tagóvoda
1213	Csalitos	út	28	végig	Páros	Repkény Tagóvoda
1213	Csalitos	út	39	végig	Páratlan	Repkény Tagóvoda
1213	Csalitos	köz			Teljes	Repkény Tagóvoda

1213	Csapágy	utca			Teljes	Festő Tagóvoda
1212	Cseh Mihály	utca			Teljes	Szivárvány Tagóvoda
1214	Csepeli	út			Teljes	Jupiter Tagóvoda
1212	Csepeli Mátyás	utca			Teljes	Aprajafalva Tagóvoda
1214	Cseresznyefa	utca	1	39	Páratlan	Tündérvilla Tagóvoda
1214	Cseresznyefa	utca	2	32	Páros	Tündérvilla Tagóvoda
1214	Cseresznyefa	utca	41	végig	Páratlan	Jupiter Tagóvoda
1214	Cseresznyefa	utca	34	végig	Páros	Jupiter Tagóvoda
1213	Cseresznyés	út			Teljes	Csalitos Tagóvoda
1213	Cserháti	utca			Teljes	Csalitos Tagóvoda
1215	Csete Balázs	utca			Teljes	Népművészeti- Kézműves és Német Nemzetiségi Tagóvoda
1214	Csikó	sétány			Teljes	Erdősor Tagóvoda
1214	Csillag	utca			Teljes	Tündérvilla Tagóvoda
1213	Csille	utca			Teljes	Erdősor Tagóvoda
1213	Csipkerózsa	utca			Teljes	Csalitos Tagóvoda
1213	Csobánc	utca			Teljes	Szűnyog Tagóvoda
1213	Csókás	utca			Teljes	Csalitos Tagóvoda
1213	Csónak	utca			Teljes	Csalitos Tagóvoda
1213	Csorbatói	utca			Teljes	Szűnyog Tagóvoda
1211	Csőgyár	utca			Teljes	Bóbita Tagóvoda
1211	Csőhegesztő	utca			Teljes	Tátika Tagóvoda
1213	Csővonó	utca			Teljes	Festő Tagóvoda
1212	Dabas	utca			Teljes	Kádár Katalin Tagóvoda
1213	Damjanich János	út	1	77	Páratlan	Kádár Katalin Tagóvoda
1213	Damjanich János	út	2	74	Páros	Kádár Katalin Tagóvoda
1213	Damjanich János	út	79	125	Páratlan	Csalitos Tagóvoda
1213	Damjanich János	út	76	132	Páros	Csalitos Tagóvoda
1213	Damjanich János	út	127	végig	Páratlan	Repkény Tagóvoda
1213	Damjanich János	út	134	végig	Páros	Repkény Tagóvoda
1213	Darázs	utca			Teljes	Szűnyog Tagóvoda
1213	Daru	út			Teljes	Szűnyog Tagóvoda
1212	Deák	tér			Teljes	Tátika Tagóvoda
1215	Deák Ferenc	utca			Teljes	Népművészeti- Kézműves és Német Nemzetiségi Tagóvoda
1211	Déli	köz			Teljes	Csepeli Csodakút Egyesített Óvoda
1211	Déli	utca			Teljes	Csepeli Csodakút Egyesített Óvoda
1211	Déli-bekötő	út			Teljes	Gyermeksziget Tagóvoda
1213	Denevér	utca			Teljes	Szűnyog Tagóvoda
1211	Dézsza	utca			Teljes	Gyermeksziget Tagóvoda
1213	Dinnyés	utca			Teljes	Repkény Tagóvoda
1213	Diós	út			Teljes	Csalitos Tagóvoda
1212	Domb	utca			Teljes	Szivárvány Tagóvoda
1214	Dr. Koncz János	tér			Teljes	Aprajafalva Tagóvoda

1215	Duna	utca			Teljes	Népművészeti- Kézműves és Német Nemzetiségi Tagóvoda
1211	Duna lejáró				Teljes	Csepeli Csodakút Egyesített Óvoda
1212	Dunadűlő	út			Teljes	Kádár Katalin Tagóvoda
1213	Égerfás	utca			Teljes	Csalitos Tagóvoda
1211	Előd	utca			Teljes	Bóbita Tagóvoda
1211	Építőüzem	utca			Teljes	Csepeli Csodakút Egyesített Óvoda
1213	Epres	utca			Teljes	Csalitos Tagóvoda
1212	Erdélyi	utca			Teljes	Szivárvány Tagóvoda
1213	Erdész	köz			Teljes	Kádár Katalin Tagóvoda
1213	Erdész	utca			Teljes	Kádár Katalin Tagóvoda
1212	Erdőalja	út			Teljes	Aprajafalva Tagóvoda
1214	Erdősor	utca	1	71	Páratlan	Aprajafalva Tagóvoda
1214	Erdősor	utca	2	72	Páros	Aprajafalva Tagóvoda
1214	Erdősor	utca	73	végig	Páratlan	Festő Tagóvoda
1214	Erdősor	utca	74	végig	Páros	Erdősor Tagóvoda
1213	Erkély	utca			Teljes	Csalitos Tagóvoda
1213	Erőmű	utca			Teljes	Festő Tagóvoda
1213	Etele	utca			Teljes	Repkény Tagóvoda
1213	Evezős	utca			Teljes	Repkény Tagóvoda
1214	Fácánhegyi	utca			Teljes	Tündérvilla Tagóvoda
1213	Fácános	utca			Teljes	Csalitos Tagóvoda
1213	Fagyalkás	utca			Teljes	Csalitos Tagóvoda
1213	Fagyöngy	utca			Teljes	Repkény Tagóvoda
1212	Farkas László	utca			Teljes	Aprajafalva Tagóvoda
1211	Farönk	utca			Teljes	Csepeli Csodakút Egyesített Óvoda
1213	Fátra	utca			Teljes	Csalitos Tagóvoda
1213	Fecske	utca			Teljes	Csalitos Tagóvoda
1212	Fémforma-öntő	utca			Teljes	Bóbita Tagóvoda
1213	Fémmű	utca	1	15	Páratlan	Festő Tagóvoda
1213	Fémmű	utca	2	8	Páros	Festő Tagóvoda
1213	Fémmű	utca	17	végig	Páratlan	Erdősor Tagóvoda
1213	Fenyves	út			Teljes	Csalitos Tagóvoda
1214	Festő	utca			Teljes	Festő Tagóvoda
1213	Fogarasi	utca			Teljes	Csalitos Tagóvoda
1211	Frangepán	utca			Teljes	Bóbita Tagóvoda
1214	Fügefa	utca			Teljes	Festő Tagóvoda
1213	Fülemile	utca			Teljes	Csalitos Tagóvoda
1213	Fürdő	utca			Teljes	Csalitos Tagóvoda
1213	Füredi	út			Teljes	Szűnyog Tagóvoda
1213	Fürjes	utca			Teljes	Festő Tagóvoda
1213	Füves	utca			Teljes	Csalitos Tagóvoda
1213	Fűz	utca			Teljes	Repkény Tagóvoda
1211	Gál Ispán	utca	1	31	Páratlan	Tündérvilla Tagóvoda
1211	Gál Ispán	utca	2	38	Páros	Tündérvilla Tagóvoda
1211	Gál Ispán	utca	33	végig	Páratlan	Jupiter Tagóvoda
1211	Gál Ispán	utca	40	végig	Páros	Jupiter Tagóvoda
1212	Garay László	utca			Teljes	Aprajafalva Tagóvoda

1211	Gáz	utca			Teljes	Gyermeksziget Tagóvoda
1211	Gépgyár	utca			Teljes	Csepeli Csodakút Egyesített Óvoda
1213	Gerle	utca			Teljes	Csalitos Tagóvoda
1213	Gesztenyés	utca			Teljes	Csalitos Tagóvoda
1213	Gólyahír	utca			Teljes	Repkény Tagóvoda
1213	Gombás	utca			Teljes	Csalitos Tagóvoda
1213	Gondolás	utca			Teljes	Repkény Tagóvoda
1212	Görgey Artúr	tér			Teljes	Csepeli Csodakút Egyesített Óvoda
1214	Góz	utca	1	25	Páratlan	Aprajafalva Tagóvoda
1214	Góz	utca	2	26	Páros	Aprajafalva Tagóvoda
1214	Góz	utca	27	végig	Páratlan	Festő Tagóvoda
1214	Góz	utca	28	végig	Páros	Festő Tagóvoda
1213	Gyergyói	utca			Teljes	Szúnyog Tagóvoda
1213	Gyimesi	út			Teljes	Szúnyog Tagóvoda
1213	Gyopáros	utca			Teljes	Csalitos Tagóvoda
1213	Gyömbér	utca			Teljes	Csalitos Tagóvoda
1213	Gyöngyvirágos	út			Teljes	Csalitos Tagóvoda
1213	Hajós	utca			Teljes	Csalitos Tagóvoda
1212	Halásztelek	utca			Teljes	Kádár Katalin Tagóvoda
1212	Hardi Miklós	utca			Teljes	Aprajafalva Tagóvoda
1213	Harmatos	utca			Teljes	Kádár Katalin Tagóvoda
1213	Háromszék	utca			Teljes	Szúnyog Tagóvoda
1213	Hársas	utca			Teljes	Kádár Katalin Tagóvoda
1212	Határ	utca	1	63	Páratlan	Szívárvány Tagóvoda
1212	Határ	utca	2	46	Páros	Szívárvány Tagóvoda
1212	Határ	utca	48	végig	Páros	Kádár Katalin Tagóvoda
1213	Határ	utca	65	végig	Páratlan	Kádár Katalin Tagóvoda
1214	Hengerész	utca	1	25	Páratlan	Aprajafalva Tagóvoda
1214	Hengerész	utca	2	26	Páros	Aprajafalva Tagóvoda
1214	Hengerész	utca	27	végig	Páratlan	Festő Tagóvoda
1214	Hengerész	utca	28	végig	Páros	Festő Tagóvoda
1211	Hermelin	köz			Teljes	Népművészeti- Kézműves és Német Nemzetiségi Tagóvoda
1213	Hínár	utca			Teljes	Repkény Tagóvoda
1213	Hód	utca			Teljes	Szúnyog Tagóvoda
1213	Hollandi	út	1	25	Páratlan	Kádár Katalin Tagóvoda
1213	Hollandi	út	2	16	Páros	Kádár Katalin Tagóvoda
1213	Hollandi	út	27	75	Páratlan	Csalitos Tagóvoda
1213	Hollandi	út	81	205	Páratlan	Repkény Tagóvoda
1213	Hollandi	út	207	végig	Páratlan	Szúnyog Tagóvoda
1213	Hollós	utca			Teljes	Festő Tagóvoda
1213	Horgász	utca			Teljes	Repkény Tagóvoda
1213	Horgony	utca			Teljes	Repkény Tagóvoda
1213	Hóvirág	utca			Teljes	Csalitos Tagóvoda
1214	Hó	utca	1	25	Páratlan	Aprajafalva Tagóvoda
1214	Hó	utca	2	26	Páros	Aprajafalva Tagóvoda
1213	Hó	utca	27	végig	Páratlan	Festő Tagóvoda
1213	Hó	utca	28	végig	Páros	Festő Tagóvoda

1211	Hőerőmű	utca			Teljes	Gyermeksziget Tagóvoda
1213	Hullám	utca			Teljes	Repkény Tagóvoda
1213	Hunor	utca			Teljes	Repkény Tagóvoda
1213	Huzal	utca			Teljes	Festő Tagóvoda
1213	Ibolyás	utca			Teljes	Csalitos Tagóvoda
1211	II. Rákóczi Ferenc	út	1	83	Páratlan	Bóbita Tagóvoda
1211	II. Rákóczi Ferenc	út	2	86	Páros	Bóbita Tagóvoda
1211	II. Rákóczi Ferenc	út	88	154	Páros	Csepeli Csodakút Egyesített Óvoda
1211	II. Rákóczi Ferenc	út	85	159	Páratlan	Csepeli Csodakút Egyesített Óvoda
1212	II. Rákóczi Ferenc	út	156	198	Páros	Gyermeksziget Tagóvoda
1212	II. Rákóczi Ferenc	út	161	179	Páratlan	Gyermeksziget Tagóvoda
1214	II. Rákóczi Ferenc	út	181	végig	Páratlan	Tündérvilla Tagóvoda
1214	II. Rákóczi Ferenc	út	200	végig	Páros	Tündérvilla Tagóvoda
1211	Iparvágány	utca			Teljes	Bóbita Tagóvoda
1214	Iskola	tér			Teljes	Tündérvilla Tagóvoda
1213	Iszalag	utca			Teljes	Csalitos Tagóvoda
1211	Ív	utca			Teljes	Tátika Tagóvoda
1213	Jázminos	utca			Teljes	Csalitos Tagóvoda
1213	Jegenye	utca			Teljes	Repkény Tagóvoda
1211	Jókai	utca			Teljes	Népművészeti- Kézműves és Német Nemzetiségi Tagóvoda
1212	József Attila	utca	1	39	Páratlan	Szivárvány Tagóvoda
1212	József Attila	utca	2	40	Páros	Szivárvány Tagóvoda
1212	József Attila	utca	41	végig	Páratlan	Kádár Katalin Tagóvoda
1212	József Attila	utca	42	végig	Páros	Kádár Katalin Tagóvoda
1213	Juharos	utca			Teljes	Csalitos Tagóvoda
1214	Jupiter	utca			Teljes	Jupiter Tagóvoda
1211	Kapisztrán János	utca			Teljes	Bóbita Tagóvoda
1211	Kapos	utca			Teljes	Festő Tagóvoda
1211	Káposztás	utca			Teljes	Népművészeti- Kézműves és Német Nemzetiségi Tagóvoda
1211	Karácsony Sándor	utca			Teljes	Csepeli Csodakút Egyesített Óvoda
1211	Károli Gáspár	utca			Teljes	Tátika Tagóvoda
1213	Kárpáti	utca			Teljes	Szűnyog Tagóvoda
1215	Kassai	köz			Teljes	Kádár Katalin Tagóvoda
1212	Kassai	utca			Teljes	Kádár Katalin Tagóvoda
1215	Katona József	utca	1	55	Páratlan	Szivárvány Tagóvoda
1215	Katona József	utca	2	58	Páros	Szivárvány Tagóvoda
1215	Katona József	utca	60	végig	Páros	Kádár Katalin Tagóvoda
1215	Katona József	utca	57	végig	Páratlan	Kádár Katalin Tagóvoda
1214	Kazánház	utca			Teljes	Tündérvilla Tagóvoda
1213	Kecsege	utca			Teljes	Repkény Tagóvoda
1212	Kereszt	utca			Teljes	Gyermeksziget Tagóvoda

1211	Kert	utca			Teljes	Gyermeksziget Tagóvoda
1213	Keselyű	utca			Teljes	Szűnyog Tagóvoda
1212	Késmárki	utca			Teljes	Kádár Katalin Tagóvoda
1213	Kies	utca			Teljes	Csalitos Tagóvoda
1212	Kikötő	utca			Teljes	Kádár Katalin Tagóvoda
1214	Kinizsi	utca			Teljes	Tündérkert Tagóvoda
1213	Királyerdő	út	2	62	Páros	Csalitos Tagóvoda
1213	Királyerdő	út	64	végig	Páros	Szűnyog Tagóvoda
1213	Királyhágó	út			Teljes	Szűnyog Tagóvoda
1213	Kis	utca			Teljes	Csalitos Tagóvoda
1215	Kis-Duna sor	sor			Teljes	Népművészeti- Kézműves és Német Nemzetiségi Tagóvoda
1211	Kiss János altábornagy	utca	1	47	Páratlan	Bóbita Tagóvoda
1211	Kiss János altábornagy	utca	2	46	Páros	Bóbita Tagóvoda
1211	Kiss János altábornagy	utca	48	végig	Páros	Tátika Tagóvoda
1212	Kiss János altábornagy	utca	49	végig	Páratlan	Tátika Tagóvoda
1214	Klapka	utca			Teljes	Tündérkert Tagóvoda
1214	Kohász	utca			Teljes	Jupiter Tagóvoda
1215	Kokilla	tér			Teljes	Erdősor Tagóvoda
1212	Kolozsvári	utca			Teljes	Szívárvány Tagóvoda
1212	Komáromi	utca			Teljes	Szívárvány Tagóvoda
1213	Kondor	utca			Teljes	Csalitos Tagóvoda
1213	Kopár	utca			Teljes	Csalitos Tagóvoda
1211	Kórház	köz			Teljes	Gyermeksziget Tagóvoda
1213	Kormányos	utca			Teljes	Repkény Tagóvoda
1213	Kóró	utca			Teljes	Repkény Tagóvoda
1213	Kórus	utca	2	54	Páros	Csalitos Tagóvoda
1213	Kórus	utca	1	43	Páratlan	Csalitos Tagóvoda
1213	Kórus	utca	45	végig	Páratlan	Repkény Tagóvoda
1213	Kórus	utca	56	végig	Páros	Repkény Tagóvoda
1214	Kossuth Lajos	utca	1	61	Páratlan	Bóbita Tagóvoda
1211	Kossuth Lajos	utca	2	58	Páros	Bóbita Tagóvoda
1211	Kossuth Lajos	utca	60	86	Páros	Tátika Tagóvoda
1211	Kossuth Lajos	utca	63	83	Páratlan	Tátika Tagóvoda
1211	Kossuth Lajos	utca	88	108	Páros	Csepeli Csodakút Egyesített Óvoda
1211	Kossuth Lajos	utca	85	végig	Páratlan	Csepeli Csodakút Egyesített Óvoda
1214	Kossuth Lajos	utca	112	142	Páros	Gyermeksziget Tagóvoda
1214	Kossuth Lajos	utca	144	végig	Páros	Aprajafalva Tagóvoda
1214	Kozmosz	sétány			Teljes	Jupiter Tagóvoda
1213	Kökényes	utca			Teljes	Csalitos Tagóvoda
1213	Kököröcsin	utca			Teljes	Repkény Tagóvoda
1214	Kölcsey	utca	1	41	Páratlan	Aprajafalva Tagóvoda
1214	Kölcsey	utca	2	34	Páros	Aprajafalva Tagóvoda
1216	Kölcsey	utca	36	végig	Páros	Tündérkert Tagóvoda
1216	Kölcsey	utca	43	végig	Páratlan	Tündérkert Tagóvoda
1213	Kőrös	utca			Teljes	Repkény Tagóvoda

1213	Körmöci	utca			Teljes	Repkény Tagóvoda
1213	Kőrösi Sándor	utca			Teljes	Erdősor Tagóvoda
1214	Körtefa	utca			Teljes	Festő Tagóvoda
1213	Körtés	utca			Teljes	Kádár Katalin Tagóvoda
1213	Kötő	utca			Teljes	Repkény Tagóvoda
1213	Kövecses	utca			Teljes	Szűnyog Tagóvoda
1211	Központi	út	1	19	Páratlan	Bóbita Tagóvoda
1211	Központi	út	2	16	Páros	Bóbita Tagóvoda
1211	Központi	út	21	47	Páratlan	Csepeli Csodakút Egyesített Óvoda
1211	Központi	út	18	26	Páros	Csepeli Csodakút Egyesített Óvoda
1211	Központi	út	49	59	Páratlan	Gyermeksziget Tagóvoda
1211	Központi	út	28	40	Páros	Gyermeksziget Tagóvoda
1211	Központi	út	61	végig	Páratlan	Aprajafalva Tagóvoda
1211	Központi	út	42	végig	Páros	Aprajafalva Tagóvoda
1213	Kriván	utca			Teljes	Szűnyog Tagóvoda
1214	Krizantém	utca	2	20	Páros	Tündérvilla Tagóvoda
1214	Krizantém	utca	22	végig	Páros	Jupiter Tagóvoda
1211	Kvassay zsilip				Teljes	Bóbita Tagóvoda
1213	Ladik	utca			Teljes	Repkény Tagóvoda
1214	Lámpás	utca	1	43	Páratlan	Tündérvilla Tagóvoda
1214	Lámpás	utca	2		Páros	Tündérvilla Tagóvoda
1214	Lámpás	utca	45	végig	Páratlan	Jupiter Tagóvoda
1213	Lankás	utca			Teljes	Kádár Katalin Tagóvoda
1213	Lázár Vilmos	utca			Teljes	Kádár Katalin Tagóvoda
1213	Liget	utca			Teljes	Kádár Katalin Tagóvoda
1213	Liliom	utca			Teljes	Repkény Tagóvoda
1213	Liptói	utca			Teljes	Szűnyog Tagóvoda
1213	Lomnici	utca			Teljes	Csalitos Tagóvoda
1212	Lőcsei	utca			Teljes	Kádár Katalin Tagóvoda
1214	Madách	utca			Teljes	Tündérvilla Tagóvoda
1211	Mag	utca			Teljes	Tündérvilla Tagóvoda
1211	Magasházy	utca			Teljes	Csepeli Csodakút Egyesített Óvoda
1212	Magyar	utca			Teljes	Gyermeksziget Tagóvoda
1213	Magyarádi	utca	1	9	Páratlan	Csalitos Tagóvoda
1213	Magyarádi	utca	2	14	Páros	Csalitos Tagóvoda
1213	Magyarádi	utca	11	végig	Páratlan	Festő Tagóvoda
1213	Magyarádi	utca	16	végig	Páros	Festő Tagóvoda
1212	Makád	utca			Teljes	Kádár Katalin Tagóvoda
1213	Makkos	utca			Teljes	Repkény Tagóvoda
1213	Mályva	utca			Teljes	Repkény Tagóvoda
1211	Mansfeld Péter	utca			Teljes	Gyermeksziget Tagóvoda
1213	Máramarosi	út			Teljes	Szűnyog Tagóvoda
1213	Mária királyné	útja	1	91	Páratlan	Csalitos Tagóvoda
1213	Mária királyné	útja	2	84	Páros	Csalitos Tagóvoda
1213	Mária királyné	útja	86	végig	Páros	Szűnyog Tagóvoda

1213	Mária királyné	útja	93	végig	Páratlan	Szűnyog Tagóvoda
1213	Marógép	utca			Teljes	Festő Tagóvoda
1212	Maros	utca			Teljes	Szivárvány Tagóvoda
1214	Mars	utca			Teljes	Jupiter Tagóvoda
1212	Martinász	utca			Teljes	Festő Tagóvoda
1214	Martinovics	utca			Teljes	Tündérbert Tagóvoda
1213	Mátra	utca			Teljes	Szűnyog Tagóvoda
1213	Matróz	utca			Teljes	Repkény Tagóvoda
1211	Mátyás	utca			Teljes	Bóbita Tagóvoda
1213	Mázoló	utca	1	29	Páratlan	Festő Tagóvoda
1213	Mázoló	utca	2	16	Páros	Festő Tagóvoda
1213	Mázoló	utca	18	végig	Páros	Erdősor Tagóvoda
1213	Mázoló	utca	31	végig	Páratlan	Erdősor Tagóvoda
1213	Mecseki	utca			Teljes	Csalitos Tagóvoda
1213	Medence	utca			Teljes	Repkény Tagóvoda
1213	Medve	utca			Teljes	Szűnyog Tagóvoda
1214	Meggyfa	utca	1	21	Páratlan	Tündérbert Tagóvoda
1214	Meggyfa	utca	2	26	Páros	Tündérbert Tagóvoda
1214	Meggyfa	utca	23	végig	Páratlan	Jupiter Tagóvoda
1214	Meggyfa	utca	28	végig	Páros	Jupiter Tagóvoda
1213	Méhes	utca			Teljes	Szűnyog Tagóvoda
1214	Merkúr	utca			Teljes	Tündérbert Tagóvoda
1213	Méter	utca			Teljes	Kádár Katalin Tagóvoda
1214	Mikes Kelemen	utca			Teljes	Tündérbert Tagóvoda
1213	Mogyorós	utca			Teljes	Csalitos Tagóvoda
1213	Mókus	út			Teljes	Csalitos Tagóvoda
1213	Móri	utca			Teljes	Szűnyog Tagóvoda
1213	Motor	utca			Teljes	Festő Tagóvoda
1211	Motorkerékpár	utca			Teljes	Gyermeksziget Tagóvoda
1214	Murányi	utca			Teljes	Tündérbert Tagóvoda
1213	Muskátli	utca			Teljes	Repkény Tagóvoda
1213	Nádas	utca			Teljes	Csalitos Tagóvoda
1211	Nagy-Duna	sor			Teljes	Bóbita Tagóvoda
1214	Nagykalapács	utca			Teljes	Tündérbert Tagóvoda
1214	Nap	utca			Teljes	Tündérbert Tagóvoda
1214	Nefelejcs	utca			Teljes	Tündérbert Tagóvoda
1213	Nyárfás	utca			Teljes	Kádár Katalin Tagóvoda
1213	Nyest	utca			Teljes	Festő Tagóvoda
1214	Nyírfa	utca			Teljes	Aprajafalva Tagóvoda
1213	Nyitrai	utca			Teljes	Szűnyog Tagóvoda
1213	Nyúl	utca			Teljes	Festő Tagóvoda
1214	Nyuszi	sétány			Teljes	Festő Tagóvoda
1211	Ófalu	utca			Teljes	Népművészeti- Kézműves és Német Nemzetiségi Tagóvoda
1211	Olajkikötő	utca			Teljes	Bóbita Tagóvoda
1213	Olt	utca			Teljes	Szűnyog Tagóvoda
1211	Ond	utca			Teljes	Bóbita Tagóvoda
1213	Ordas	utca			Teljes	Festő Tagóvoda
1213	Orgonás	utca			Teljes	Csalitos Tagóvoda
1214	Orion	utca			Teljes	Jupiter Tagóvoda

1213	Orsova	utca			Teljes	Szűnyog Tagóvoda
1214	Óvoda	utca			Teljes	Aprajafaiva Tagóvoda
1213	Ökörszem	utca			Teljes	Szűnyog Tagóvoda
1213	Ölyv	utca			Teljes	Szűnyog Tagóvoda
1211	Öntő	utca			Teljes	Bóbita Tagóvoda
1211	Öntöde	utca			Teljes	Bóbita Tagóvoda
1213	Örvény	utca			Teljes	Szűnyog Tagóvoda
1213	Őz	köz			Teljes	Csalitos Tagóvoda
1213	Őz	utca			Teljes	Csalitos Tagóvoda
1213	Pacsirta	tér			Teljes	Festő Tagóvoda
1213	Páfrányos	út	1	13	Páratlan	Csalitos Tagóvoda
1214	Páfrányos	út	2	24	Páros	Csalitos Tagóvoda
1214	Páfrányos	út	15	végig	Páratlan	Repkény Tagóvoda
1213	Páfrányos	út	26	végig	Páros	Repkény Tagóvoda
1213	Pajor	utca			Teljes	Szűnyog Tagóvoda
1212	Pakos Imre	utca			Teljes	Szivárvány Tagóvoda
1213	Pálma	utca			Teljes	Repkény Tagóvoda
1213	Párnás	utca			Teljes	Csalitos Tagóvoda
1212	Petőfi	tér			Teljes	Gyermeksziget Tagóvoda
1212	Petőfi	utca			Teljes	Gyermeksziget Tagóvoda
1211	Petróleum	utca			Teljes	Bóbita Tagóvoda
1211	Petz Ferenc	utca	2	14	Páros	Tátika Tagóvoda
1211	Petz Ferenc	utca	1	7	Páratlan	Tátika Tagóvoda
1211	Petz Ferenc	utca	16	végig	Páros	Csepeli Csodakút Egyesített Óvoda
1213	Pikkely	utca			Teljes	Szűnyog Tagóvoda
1213	Pinty	utca			Teljes	Csalitos Tagóvoda
1213	Pipacs	utca			Teljes	Repkény Tagóvoda
1214	Plútó	utca			Teljes	Jupiter Tagóvoda
1215	Popieluszko	utca	1	17	Páratlan	Népművészeti-Kézműves és Német Nemzetiségi Tagóvoda
1215	Popieluszko	utca	2	8	Páros	Népművészeti-Kézműves és Német Nemzetiségi Tagóvoda
1215	Popieluszko	utca	19	végig	Páratlan	Tátika Tagóvoda
1213	Poprádi	utca			Teljes	Szűnyog Tagóvoda
1213	Posztó	utca			Teljes	Festő Tagóvoda
1211	Posztógyár	köz			Teljes	Gyermeksziget Tagóvoda
1211	Posztógyár	utca			Teljes	Gyermeksziget Tagóvoda
1215	Pozsonyi	utca			Teljes	Szivárvány Tagóvoda
1211	Pöhltenberg	utca			Teljes	Bóbita Tagóvoda
1213	Puli	sétány			Teljes	Erdősor Tagóvoda
1214	Rakéta	utca			Teljes	Jupiter Tagóvoda
1211	Rákóczi	tér			Teljes	Szivárvány Tagóvoda
1214	Reggel	utca			Teljes	Aprajafaiva Tagóvoda
1213	Repkény	út			Teljes	Repkény Tagóvoda
1213	Retyezáti	út			Teljes	Csalitos Tagóvoda
1214	Rév	utca			Teljes	Tündérvilla Tagóvoda

1213	Révész	út			Teljes	Kádár Katalin Tagóvoda
1214	Rezeda	utca			Teljes	Tündérvilla Tagóvoda
1213	Rigó	utca			Teljes	Festő Tagóvoda
1213	Róka	utca			Teljes	Festő Tagóvoda
1213	Rozmaring	utca			Teljes	Csalitos Tagóvoda
1214	Rózsa	utca			Teljes	Tündérvilla Tagóvoda
1212	Sáfár Péter	utca			Teljes	Aprajafalva Tagóvoda
1211	Salak	út			Teljes	Tündérvilla Tagóvoda
1213	Sármány	utca			Teljes	Csalitos Tagóvoda
1214	Sas	utca			Teljes	Gyermeksziget Tagóvoda
1215	Sás	utca			Teljes	Tátika Tagóvoda
1213	Sáska	utca			Teljes	Szűnyog Tagóvoda
1213	Seregélyes	utca			Teljes	Csalitos Tagóvoda
1214	Simon Bolívar	park			Teljes	Aprajafalva Tagóvoda
1214	Simon Bolivar	sétány			Teljes	Aprajafalva Tagóvoda
1213	Sólyom	utca			Teljes	Szűnyog Tagóvoda
1213	Somlyói	utca			Teljes	Szűnyog Tagóvoda
1213	Somos	utca			Teljes	Csalitos Tagóvoda
1213	Sügér	utca			Teljes	Szűnyog Tagóvoda
1212	Szabadkai	utca			Teljes	Szivárvány Tagóvoda
1214	Szabadság	utca	1	25	Páratlan	Tündérvilla Tagóvoda
1214	Szabadság	utca	2	28	Páros	Tündérvilla Tagóvoda
1214	Szabadság	utca	27	végig	Páratlan	Jupiter Tagóvoda
1214	Szabadság	utca	30	végig	Páros	Jupiter Tagóvoda
1214	Szabadság	köz			Teljes	Tündérvilla Tagóvoda
1215	Szabó	köz			Teljes	Népművészeti- Kézműves és Német Nemzetiségi Tagóvoda
1213	Szajkó	utca			Teljes	Csalitos Tagóvoda
1211	Szállító	utca			Teljes	Népművészeti- Kézműves és Német Nemzetiségi Tagóvoda
1213	Szalonka	utca			Teljes	Csalitos Tagóvoda
1213	Szárca	utca			Teljes	Szűnyog Tagóvoda
1213	Szarka	utca			Teljes	Csalitos Tagóvoda
1213	Szarvas	út			Teljes	Festő Tagóvoda
1212	Szatmári	utca			Teljes	Kádár Katalin Tagóvoda
1213	Százszorszép	utca			Teljes	Repkény Tagóvoda
1213	Százszorszép	köz			Teljes	Repkény Tagóvoda
1212	Szebeni	utca	1	69	Páratlan	Szivárvány Tagóvoda
1212	Szebeni	utca	2	70	Páros	Szivárvány Tagóvoda
1212	Szebeni	utca	71	végig	Páratlan	Kádár Katalin Tagóvoda
1212	Szebeni	utca	72	végig	Páros	Kádár Katalin Tagóvoda
1212	Széchenyi István	utca	1	53	Páratlan	Szivárvány Tagóvoda
1212	Széchenyi István	utca	2	58	Páros	Szivárvány Tagóvoda
1212	Széchenyi István	utca	55	végig	Páratlan	Kádár Katalin Tagóvoda
1212	Széchenyi István	utca	60	végig	Páros	Kádár Katalin Tagóvoda
1212	Szederfa	utca			Teljes	Jupiter Tagóvoda
1213	Szedres	utca			Teljes	Kádár Katalin Tagóvoda
1213	Szegfű	utca			Teljes	Repkény Tagóvoda
1213	Szellős	út			Teljes	Kádár Katalin Tagóvoda

1213	Szén	utca			Teljes	Erdősor Tagóvoda
1211	Szent Imre	tér			Teljes	Bóbita Tagóvoda
1212	Szent István	út	1	21	Páratlan	Gyermeksziget Tagóvoda
1212	Szent István	út	2	20	Páros	Gyermeksziget Tagóvoda
1212	Szent István	út	22	84	Páros	Szivárvány Tagóvoda
1212	Szent István	út	23	87	Páratlan	Szivárvány Tagóvoda
1213	Szent István	út	86	110	Páros	Kádár Katalin Tagóvoda
1213	Szent István	út	89	133	Páratlan	Festő Tagóvoda
1213	Szent István	út	112	192	Páros	Csalitos Tagóvoda
1213	Szent István	út	135	233	Páratlan	Csalitos Tagóvoda
1213	Szent István	út	194	végig	Páros	Repkény Tagóvoda
1213	Szent István	út	235	végig	Páratlan	Szúnyog Tagóvoda
1214	Szent László	utca	1	33	Páratlan	Aprajafalva Tagóvoda
1214	Szent László	utca	2	26	Páros	Aprajafalva Tagóvoda
1214	Szent László	utca	28	végig	Páros	Festő Tagóvoda
1214	Szent László	utca	35	végig	Páratlan	Festő Tagóvoda
1214	Szent László	tér			Teljes	Aprajafalva Tagóvoda
1213	Szentmiklósi	út	1	91	Páratlan	Festő Tagóvoda
1213	Szentmiklósi	út	2	104	Páros	Festő Tagóvoda
1213	Szentmiklósi	út	93	149	Páratlan	Csalitos Tagóvoda
1213	Szentmiklósi	út	106	168	Páros	Csalitos Tagóvoda
1213	Szentmiklósi	út	151	végig	Páratlan	Szúnyog Tagóvoda
1213	Szentmiklósi	út	170	végig	Páros	Szúnyog Tagóvoda
1211	Szérűraktár	utca			Teljes	Bóbita Tagóvoda
1212	Szigetbecse	utca			Teljes	Kádár Katalin Tagóvoda
1211	Szigetcsúcs				Teljes	Népművészeti- Kézműves és Német Nemzetiségi Tagóvoda
1212	Szigethalom	utca			Teljes	Kádár Katalin Tagóvoda
1212	Szigetújfalu	utca			Teljes	Kádár Katalin Tagóvoda
1214	Szigligeti	utca			Teljes	Aprajafalva Tagóvoda
1213	Szigony	utca			Teljes	Repkény Tagóvoda
1211	Szikratávíró	utca			Teljes	Bóbita Tagóvoda
1213	Szilás	út			Teljes	Kádár Katalin Tagóvoda
1213	Szilfás	utca			Teljes	Repkény Tagóvoda
1214	Szilvafa	utca	1	47	Páratlan	Tündérvilla Tagóvoda
1214	Szilvafa	utca	2	48	Páros	Tündérvilla Tagóvoda
1214	Szilvafa	utca	49	végig	Páratlan	Jupiter Tagóvoda
1214	Szilvafa	utca	50	végig	Páros	Jupiter Tagóvoda
1211	Színesfém	utca			Teljes	Bóbita Tagóvoda
1213	Szökőár	utca			Teljes	Repkény Tagóvoda
1213	Szőlős	utca			Teljes	Kádár Katalin Tagóvoda
1213	Szövő	utca			Teljes	Festő Tagóvoda
1213	Szúnyog	utca			Teljes	Szúnyog Tagóvoda
1211	Táncsics Mihály	utca	1	49	Páratlan	Népművészeti- Kézműves és Német Nemzetiségi Tagóvoda
1215	Táncsics Mihály	utca	2	46	Páros	Népművészeti- Kézműves és Német Nemzetiségi Tagóvoda

1211	Táncsics Mihály	utca	48	66	Páros	Tátika Tagóvoda
1211	Táncsics Mihály	utca	51	65	Páratlan	Tátika Tagóvoda
1211	Táncsics Mihály	utca	67	85	Páratlan	Csepeli Csodakút Egyesített Óvoda
1212	Táncsics Mihály	utca	68	végig	Páros	Szívárvány Tagóvoda
1211	Tanműhely	köz			Teljes	Gyermeksziget Tagóvoda
1213	Tapló	utca			Teljes	Repkény Tagóvoda
1214	Tárház	utca	1	17	Páratlan	Aprajafalva Tagóvoda
1214	Tárház	utca	2	18	Páros	Aprajafalva Tagóvoda
1214	Tárház	utca	19	végig	Páratlan	Festő Tagóvoda
1214	Tárház	utca	20	végig	Páros	Festő Tagóvoda
1213	Tarpataki	utca			Teljes	Szűnyog Tagóvoda
1211	Tas	utca			Teljes	Bóbita Tagóvoda
1213	Tátra	utca			Teljes	Csalitos Tagóvoda
1214	Technikus	utca			Teljes	Tündérkert Tagóvoda
1214	Tejút	utca	1	végig	Páratlan	Jupiter Tagóvoda
1214	Tejút	utca	2	végig	Páros	Tündérkert Tagóvoda
1211	Tekercselő	utca			Teljes	Gyermeksziget Tagóvoda
1212	Telep	utca			Teljes	Gyermeksziget Tagóvoda
1211	Teller Ede	út			Teljes	Gyermeksziget Tagóvoda
1212	Temesvári	utca			Teljes	Szívárvány Tagóvoda
1211	Templom	utca			Teljes	Bóbita Tagóvoda
1211	Terelő	utca			Teljes	Bóbita Tagóvoda
1212	Tiborc	utca			Teljes	Aprajafalva Tagóvoda
1213	Tigris	utca			Teljes	Szűnyog Tagóvoda
1213	Tihanyi	utca	1	17	Páratlan	Csalitos Tagóvoda
1213	Tihanyi	utca	2	14	Páros	Csalitos Tagóvoda
1213	Tihanyi	utca	19	végig	Páratlan	Erdősor Tagóvoda
1214	Tinódi	utca			Teljes	Tündérkert Tagóvoda
1213	Toboz	utca			Teljes	Repkény Tagóvoda
1214	Toldy Ferenc	utca			Teljes	Tündérkert Tagóvoda
1214	Tompa	utca	1	11	Páratlan	Aprajafalva Tagóvoda
1214	Tompa	utca	2	14	Páros	Aprajafalva Tagóvoda
1214	Tompa	utca	13	végig	Páratlan	Festő Tagóvoda
1214	Tompa	utca	16	végig	Páros	Festő Tagóvoda
1213	Toportyán	utca			Teljes	Szűnyog Tagóvoda
1213	Tölgyes	út			Teljes	Csalitos Tagóvoda
1213	Tővis	utca			Teljes	Repkény Tagóvoda
1211	Transzformátorgyár	utca			Teljes	Tündérkert Tagóvoda
1213	Tulipán	utca			Teljes	Repkény Tagóvoda
1212	Turóci Balázs	utca			Teljes	Aprajafalva Tagóvoda
1213	Tutajos	utca			Teljes	Repkény Tagóvoda
1213	Ungvári	utca			Teljes	Szűnyog Tagóvoda
1213	Uzsoki	utca			Teljes	Szűnyog Tagóvoda
1214	Úrhajós	utca			Teljes	Jupiter Tagóvoda
1213	Vadgaiamb	utca			Teljes	Szűnyog Tagóvoda
1212	Vág	utca			Teljes	Kádár Katalin Tagóvoda
1215	Vágóhíd	utca	1	53	Páratlan	Tátika Tagóvoda

1215	Vágóhíd	utca	2	96	Páros	Tátika Tagóvoda
1215	Vágóhíd	utca	55	végig	Páratlan	Kádár Katalin Tagóvoda
1215	Vágóhíd	utca	98	végig	Páros	Kádár Katalin Tagóvoda
1213	Vargánya	utca			Teljes	Csalitos Tagóvoda
1213	Varjú	köz			Teljes	Szűnyog Tagóvoda
1213	Varjú	utca	1	13	Páratlan	Csalitos Tagóvoda
1213	Varjú	utca	2	10	Páros	Csalitos Tagóvoda
1213	Varjú	utca	15	végig	Páratlan	Szűnyog Tagóvoda
1213	Varjú	utca	12	végig	Páros	Szűnyog Tagóvoda
1213	Varrógép	utca			Teljes	Festő Tagóvoda
1211	Varrógépgyár	utca			Teljes	Csepeli Csodakút Egyesített Óvoda
1214	Vas Gereben	köz			Teljes	Tündérkert Tagóvoda
1214	Vas Gereben	utca			Teljes	Tündérkert Tagóvoda
1211	Vasas	utca			Teljes	Népművészeti- Kézműves és Német Nemzetiségi Tagóvoda
1214	Vasöntő	utca			Teljes	Tündérkert Tagóvoda
1211	Vasút	utca			Teljes	Gyermeksziget Tagóvoda
1211	Védgát	utca			Teljes	Népművészeti- Kézműves és Német Nemzetiségi Tagóvoda
1214	Vénusz	utca			Teljes	Tündérkert Tagóvoda
1213	Vércse	utca			Teljes	Csalitos Tagóvoda
1213	Veréb	utca			Teljes	Csalitos Tagóvoda
1212	Vereckei	utca			Teljes	Kádár Katalin Tagóvoda
1212	Vermes Miklós	utca			Teljes	Bóbita Tagóvoda
1213	Vértesi	utca			Teljes	Csalitos Tagóvoda
1212	Vesszősfa János	utca			Teljes	Aprajafalva Tagóvoda
1213	Vető	utca			Teljes	Erdősor Tagóvoda
1213	Vezeték	utca	1	15	Páratlan	Csalitos Tagóvoda
1213	Vezeték	utca	2	14	Páros	Csalitos Tagóvoda
1213	Vezeték	utca	16	végig	Páros	Festő Tagóvoda
1213	Vihorlát	út			Teljes	Szűnyog Tagóvoda
1214	Viola	utca			Teljes	Tündérkert Tagóvoda
1213	Virágos	utca			Teljes	Repkény Tagóvoda
1213	Viforlás	utca			Teljes	Repkény Tagóvoda
1214	Vízmű	utca	1	9	Páratlan	Tündérkert Tagóvoda
1214	Vízmű	utca	2	6	Páros	Tündérkert Tagóvoda
1214	Vízmű	utca	11	végig	Páratlan	Jupiter Tagóvoda
1214	Vízmű	utca	8	végig	Páros	Jupiter Tagóvoda
1214	Völgy	utca			Teljes	Aprajafalva Tagóvoda
1213	Vörösbegy	utca			Teljes	Csalitos Tagóvoda
1214	Vörösmarty	utca	1	11	Páratlan	Aprajafalva Tagóvoda
1214	Vörösmarty	utca	2	12	Páros	Aprajafalva Tagóvoda
1214	Vörösmarty	utca	13	végig	Páratlan	Festő Tagóvoda
1214	Vörösmarty	utca	14	végig	Páros	Festő Tagóvoda
1211	Weiss Manfréd	út			Teljes	Népművészeti- Kézműves és Német Nemzetiségi Tagóvoda
1213	Zerge	út			Teljes	Festő Tagóvoda

1214	Zöldfa	utca			Teljes	Tündérvkert Tagóvoda
1214	Zrínyi	utca			Teljes	Aprajafalva Tagóvoda
1215	Zsák Hugó	utca			teljes	Népművészeti- Kézműves és Német Nemzetiségi Tagóvoda
1213	Zsilvölgyi	út			Teljes	Repkény Tagóvoda
1212	Zsolnai	utca			Teljes	Kádár Katalin Tagóvoda

2025. januári egyeztetések jegyzőkönyvei

Jegyzőkönyv
2025. január 14. (kedd)
Csepeli Csodakút Egyesített Óvoda működésének racionalizálásával
kapcsolatos egyeztetés- Festő-Erdősor-Zsongás

Jelen vannak:

Borbély Lénárd	polgármester
dr. Busa Gabriella	alpolgármester
Hirholczné Faragó Tünde	CSEO intézményvezető
Szűcsné Gál Etelka	CSEO általános intézményvezető-helyettes
Bangó Anikó	CSEO tanügyi intézményvezető-helyettes
Kohári Márta	CSEO SNI ellátásért felelős intézményvezető-helyettes
Szántó Tiborné	CSEO szakmai tanácsadó
Hermann-né Laboncz Etelka	CSEO koordinációs tanácsadó
Kovácsné Koszó Zsanett	CSEO titkárságvezető
Bartku Csilla	Zsongás Tagóvoda, óvodavezető
Káli Erzsébet	Erdősor Tagóvoda, óvodavezető
Metz Tímea	Intézményfelügyeleti ágazatvezető
Muraközi Dóra	kabinetfőnök
Majtán Olga	önkormányzati képviselő
Somogyvári Andrea	önkormányzati képviselő
Suller Henrietta	önkormányzati képviselő
Vadász Norbert	önkormányzati képviselő

Hirholczné Faragó Tünde köszönti a jelenlévőket. Köszönti Borbély Lénárd polgármestert, valamint az intézményfelügyeleti ágazat vezetőjét, Metz Tímeát. Köszönti továbbá a Csepeli Egyesített Óvoda igazgatóságának vezető kollegáit. Jelen van Bangó Anikó tanügyi munkatárs, Szűcsné Gál Etelka, általános intézményvezető, Kohári Márta, a sajátos nevelési igényű ellátásért felelős vezetőhelyettes, Szántó Tiborné szakmai vezető és Laboncz Etelka, koordinációs tanácsadó. Őket külön is köszönti. Jelen van mindkét intézménynek a vezetője, Káli Erzsébet és Bartku Csilla. Elmondja, azért kérték a megbeszélés lehetőségét, hogy tájékoztassák a szülőket is arról, miért kerül sor a racionalizálásra. Kiemelten is megköszöni, hogy Polgármester úr jelen van az ülésen, ő is tud segíteni a kérdések megválaszolásában. Tájékoztat, hogy a megbeszélésről hangfelvétel készül. Arra kéri a felszólalókat, hogy a jegyzőkönyv elkészítésének megkönnyítése érdekében, legyenek kedvesek bemutatkozni. Az alábbiakról tájékoztat: 2014-ben a csepeli önkormányzat Képviselő-testülete azzal bízta meg, hogy a csepeli óvodákat, akkor 24 tagóvoda volt, egy intézményhálóban működtesse a kollegáival együtt. Azt a feladatot kapták, hogy a kerületi kisgyermek nevelése, oktatása jó és magas színvonalon legyen ellátva. Látható volt és most is érzékelhető, hogy a gyermeklétszám nemcsak Csepelen, hanem alapvetően az egész országban csökken. A csökkenés hulláma elérte a kerületet is. Tájékoztat, hogy 2016-ban a gyermekek száma 2416 volt, 2024-ben viszont már csak 1806 gyermek van az óvodai rendszerben. A nyilvántartások alapján folyamatosan látták, hogy a gyermekek létszáma évről évre csökken. Az elején próbálták az intézményeket a csoportok szüneteltetésével tehermentesíteni. Mostanáig huszonkét csoportot szüneteltettek. Ha huszonöt fős csoportokban gondolkodnak, átlátható lesz, hogy

négy, öt óvodára lebontva, valóban sok gyermek hiányzik a rendszerből. Itt nemcsak a gyerekekről van szó, hanem azokról a szakemberekről is, akik a gyermekeket ellátják. Óvónők nélkül nehéz az oktatás. Vannak pedagógiai asszisztensek, akik segítik az óvodák életét, de az óvónők azok, akik a főiskolákon, egyetemeken képzéseket kapnak. Látható volt az is, hogy 2015-ben 224 óvodapedagógus dolgozott a kerületben, 2024-ben pedig csupán 184-en vannak. Globálisan negyven fő óvodapedagógus hiányzik a kerületből. Ezen a hiányon pedagógiai asszisztensek és nyugdíjas, visszafoglalkoztatott kollegák tudnak segíteni. Fontos belegondolni abba is, hogyha egy betegség felüti a fejét és nincs megfelelő létszámú óvodapedagógus, egy bizonyos szint után vagy működésképtelen lesz, vagy törvénytelenül fog működni az érintett óvoda. Az is látható, hogy a 110 csoportból, a 22 szüneteltetett csoport miatt, jelenleg 88 csoport működik. Az elkövetkezendő öt évben, ahogyan felmérték a munkaügyön dolgozó kollegákkal, 72 nyugdíjas dolgozó várható, hogy a csepeli óvodákat elhagyja. Ebből 23-an nyugdíjasok, 49 fő pedig kilép a rendszerből. Ha átgondolják az elmondottakat, akkor négy dolgot lehetne a középpontba helyezni. Az egyik, hogy folyamatosan csökken a gyermeklétszám, jegyzői előjegyzés alapján a jelenlegi létszámhoz képest három éven belül, hatszáz gyermekkel lesz kevesebb. A pedagógus létszám nem feltöltött, tehát nagyságrendekben nagy a hiány és az is látható, mennyi a csoportok szüneteltetése. Az épületek nagy részében szinte nincs vagy nagyon kevés a gyermek. Fontos említést tenni az SNI ellátásról. Minden óvodában, most már öt éve, sajátos nevelési igényű gyermekek ellátása is zajlik. Kiemeli, nagyon kiválóak a pedagógiai asszisztensek, de ez óvodapedagógusi, gyógypedagógusi, illetve egyéb fejlesztő szakemberek munkáját igényli, mert ezeknek a gyermekeknek az ellátása is nagyon fontos. Logikussá vált, hogy egy ekkora rendszert, amely először 24 tagóvodával, majd 3 óvoda átszervezésével és átadásával csökkentette a rendszert és már csak 21 óvoda működik, nem fenntartható. Nem fenntartható a gyermekek miatt sem, hiszen azokat a szakmai erőket, akik az állományban vannak, racionalizálni szükséges és úgy kell végig gondolni, hogy miként lehetne az óvodákat területi megosztás arányában fenntartani úgy, hogy az a szülők és a gyerekek számára is megfelelő legyen. Elmondja, nem ad hoc jelleggel választottak intézményeket, hosszadalmas munka előzte meg az egyeztetéseket. A problémákat már két éve, folyamatosan jelzik a kollegák. Egy éven át dolgozott rajta a vezetőség egyeztetve az ágazattal és a fenntartóval. A törvényi megfelelést, a feltöltöttségek arányát, az épületek állagait vették figyelembe. Vizsgálták azt is, hogy hol voltak szüneteltetett csoportok, miként lehetett kisebb óvodákat nagyobb óvodákba integrálni és hogy vannak kimenő gyerekek is. Kiemelten fontos volt számukra, hogy a pedagógusok és a gyerekek együtt mehessenek át az egyik intézményből a másikba. Minden szülő számára szabad az óvodaválasztás, de a megbeszélések alapján a jelenlévőkkel kapcsolatban azt a tájékoztatást kapta, hogy mindenki marad az óvodájában. Mindkét óvoda zöld óvoda és mindkét óvoda környezettudatos nevelésben részesíti a gyerekeket. A Zsongás óvoda mozgás és néphagyományőrzéssel is foglalkozik. A fenntarthatóság összhangban van a mozgással, ezek nélkül a fenntarthatóság sem működne. A racionalizálásnak nem volt szándéka az, hogy az intézmények, amelyeket hasznosítanak, az abból fennmaradó összeg beolvadjon, az összeget hasznosítják, azon intézményeket újítják meg ebből, amelyek a továbbiakban foglalkoztatják a gyerekeket. Ez 16 óvodát jelent. Fontos kiemelni, hogy a 16 intézményre fordítva hatékonyabb lesz ez az összeg, mint a 21 óvodára lebontva. Figyelembe vették azt is, hogy az adott területi egységeknél, Királyerdő, Csillagtelep, Belvárosi óvodák, Szabó telep, fontos, hogy megmarad annyi óvoda, amely a kerület gyermekeit el tudja látni. Ez a szülők kényelmét is szolgálja.

A körzethatárokat is fontos lesz módosítani, ez már előkészítés alatt van. A férőhelyek arányában viszont bármely óvodát igénybe vehetik a szülők. Tájékoztat, hogy az Erdősor óvodában van két szüneteltetett csoport, ide csatlakozik majd a Zsongás tagóvoda. Kéri, fogadják őket szeretettel.

Bartku Csilla elmondja, minden részletesen elhangzott, a szülőkhöz szól néhány szót. Biztosítja a szülőket arról, hogy a lehető legjobbat fogják kihozni ebből és megköszönik a bizalmat.

Káli Erzsébet elmondja, ebben a nevelési évben az Erdősor és a Festő tagintézményeket képviseli. Több éve van két szüneteltetett csoportjuk és számítottak is arra, hogy újra hat csoportos óvoda lehetnek majd. Az Erdősor és a Festő két külön tagintézmény, de egy épületben vannak a helyiségek. A szülőknek is lehetőségük van arra, hogy a gyermekük számára a lehető legjobb tagintézményt találják meg, nyitottan fogadják gyerekeket és pedagógusokat is. Fő szempont, hogy a gyerekek egy csoportban maradhassanak a saját óvodapedagógusaikkal.

Újhelyi Judit megkérdezi, fel van-e készülve az intézmény, hogy a gyerekeket felkészítsék a változásra. Nincs garancia arra, hogy nem lesznek új gyerekek, új pedagógusok.

Hirholczné Faragó Tünde elmondja, erre minden óvoda fel van készülve, az óvodákban jellemzően vegyes életkorú gyermekek vannak. Évről évre csatlakoznak új gyerekek. Elmondja, ha egy új közösségbe kerül bárki, ahol szeretetteljes pedagógusok veszik őket körül, az a gyerekek számára nem kihívás.

Újhelyi Judit elmondja, most kiegyensúlyozott csoportban vannak a gyerekek, de fontos az is, hogy nem éri-e majd őket atrocitás amiatt, hogy újak.

Hirholczné Faragó Tünde jelzi, erre fel vannak készülve és minden gyermek a saját pedagógusával költözik. Itt röviden a szüneti időszakokról tesz említést, amikor a gyerekek más csoportokban vannak.

Kun-Varga Dóra elmondja, visszatartották iskolából a gyermeket és nem szeretnék, ha a gyermek másik csoportba kerülne.

Hirholczné Faragó Tünde jelzi, a gyerekek a saját csoportjukban maradnak.

Borbély Lénárd elmondja, a csoportokat az óvónőkkel együtt emelik át az új óvodába.

Hirholczné Faragó Tünde hozzáteszi, minden csoport prioritást élvez és a szülők dönthetnek adott esetben, maradnak-e a csoporttal vagy más óvodát választanak.

Pusztainé Kulcsár Ildikó megkérdezi, a szüneteltetett csoportok összevonva lesznek-e vagy külön-külön lesz a négy csoport.

Bangó Anikó elmondja, számszakilag sok a hely, háromszáz főről beszélnek a két óvoda vonatkozásában. Két csoport van üresen az Erdősor tagóvodában, de mennek iskolába is gyerekek, lesz, ahol hat kisgyermek marad a csoportban, a másik óvoda maradó gyermekei pedig tizenketten maradnak.

Őket össze lehet vonni. Van olyan csoport, ahol egy óvodapedagógus van, hozzá is tudnak csatlakozni óvodapedagógusok. A szülők is nyilatkozhatnak, melyik óvodát kívánják választani. Az óvodapedagógusok is dönthetnek, mely óvodát választják. A Festő tagóvodában vannak üres óvodapedagógus helyek. A Festő óvoda pedagógusai is választhatnak. Sok a hely a gyerekek és a pedagógusok számára is.

Káli Erzsébet elmondja, az Erdősor tagintézményben is három nyugdíjas kolléga dolgozik, a Festő tagóvodában egy nyugdíjas kolléga dolgozik.

Varga Nóra megkérdezi, jól érti-e, hogy a Zsongás óvodában marad néhány gyermek egy bizonyos csoportban és hozzájuk csatlakoznak majd ők. Így tehát lesz új gyerek a csoportban. Megkérdezi, lesz-e új pedagógus is.

Hirholczné Faragó Tünde válasza igen, de erről a pedagógus kollegákkal is egyeztetnek még.

Borbély Lénárd hozzát teszi, a törvényi szabályozás alapján a csoportokban délelőtt és délután is szükséges az óvodapedagógus jelenléte. Jelen pillanatban ezt 39 csoportban nem lehet megoldani, 23 csoportban nyugdíjas kollegák segítenek és 16 óvodában csak délelőtt van óvodapedagógus.

Boró-Varga Zita megkérdezi, a februári képviselő-testületi ülés után, ha elfogadták, kezdődik-e a szervezés és mikor értesülnek erről a szülők. Megkérdezi, szeptember 1. napjától kezdenek-e az új óvodában.

Hirholczné Faragó Tünde elmondja, a nyár végén kezdenek az új óvodában. Szeptember 1. napja a határidő. A beiratkozások határideje március vége.

Boró-Varga Zita megkérdezi, mennyiben fogja ez érinteni a nyári szünetet. A Festő és az Erdősor utcai óvodák mindig más időpontokban zártak.

Szűcsné Gál Etelka elmondja, készültek erre a kérdésre és blokkokat alakítottak ki, három óvoda van egy blokkban. Minden blokkban van egy olyan, aki költözik, így segítik azokat az óvodákat, akiknek a számára ez egy nagyobb szervezés lesz a nyáron. A nyári zárás négy hetes lesz, öt hét helyett. Úgy osztották be a zárást, hogy figyelembe vették az átszervezést. Február 15. napjáig ezt közzé teszik.

Hirholczné Faragó Tünde megköszöni a kérdéseket. Elmondja, a februári testületi ülésen végleges döntés születik, a mai nappal elkezdtek egy intézkedési tervet összerakni, amiben már a nyári ügyeleti rendszer is benne van. Erről tájékoztatják majd a szülőket, illetve a dolgozói kört az óvodákban. Elkezdődnek a személyes egyeztetések minden egyes kolléga esetében, hogy hol lehetne betölteni üres álláshelyeket. Nem lesz könnyű az elkövetkezendő pár hónap, de biztosítja a szülőket, hogy szeptembertől sokkal biztonságosabb óvodai rendszer fog működni. Bizik benne, hogy az óvodapedagógus ellátottság jóval nagyobb számban lesz az adott intézményekben, így a gyerekek nevelési oktatása továbbra is magas színvonalon, kiegyensúlyozottan működhet szeptembertől.

Köszöni mindenkinek a segítségét és a hozzáállását, kéri segítsék a pedagógus kollégákat ebben az időszakban, hiszen nekik is ugyanúgy plusz munka.
Megköszöni a részvételt, szép estét kíván, majd az ülést bezárja.

K.m.f.



A jegyzőkönyvet készítette:
Papp Éva Evelin

A jegyzőkönyvet ellenőrizte:
Négyesiné Mizsák Alexandra
irodavezető

Jegyzőkönyv
2025. január 20. (hétfő)
Csepeli Csodakút Egyesített Óvoda működésének racionalizálásával
kapcsolatos egyeztetés-Aprajafalva-Mesevár

Jelen vannak:

Borbély Lénárd	polgármester
Hirholczné Faragó Tünde	CSEO intézményvezető
Szűcsné Gál Etelka	CSEO általános intézményvezető-helyettes
Bangó Anikó	CSEO tanügyi intézményvezető-helyettes
Kohári Márta	CSEO SNI ellátásért felelős intézményvezető-helyettes
Szántó Tiborné	CSEO szakmai tanácsadó
Hermann-né Laboncz Etelka	CSEO koordinációs tanácsadó
Kovácsné Koszó Zsanett	CSEO titkárságvezető
Novákné Bánfai Katalin	Mesevár Tagóvoda, óvodavezető
Rácz Emese	Aprajafalva Tagóvoda, óvodavezető
Metz Tímea	Intézményfelügyeleti ágazatvezető
Muraközi Dóra	kabinetfőnök
Majtán Olga	önkormányzati képviselő
Somogyvári Andrea	önkormányzati képviselő
Suller Henrietta	önkormányzati képviselő
Kovács Dávid Attila	önkormányzati képviselő
Révész Dániel	önkormányzati képviselő

Hirholczné Faragó Tünde köszönti a jelenlévőket. Üdvözli az óvodai igazgatóságot. Röviden bemutatkozik és bemutatja a kollegáit is. Köszönti Borbély Lénárd polgármestert, Metz Tímea ágazatvezetőt, köszönti a tanügyes kollegát, Bangó Anikót, Szűcsné Gál Etelkát, aki általános helyettes, Kohári Mártát, az SNI gyermekek ellátásáért felelős kolleganőt, Szántó Tiborné szakmai tanácsadót, Hermann-né Laboncz Etelkát koordinációs tanácsadót, valamint a két intézményvezetőt, Rácz Emesét és Novák Katalint. Elmondja, a mai egyeztetésről hangfelvétel készül. Arra kéri a kérdezőket, hogy jól hallhatóan, mondják el a nevüket is azért, hogy a jegyzőkönyvben szerepeljen. Tájékoztat, hogy 2015 és 2025 között, miként alakult a csepeli óvodák élete és honnan indultak, valamint most melyek a fontos létszámok a gyermekek és a pedagógusok szempontjából is. A racionalizálást muszáj és szükséges végrehajtani. Elmondja, hosszú folyamatok, analízisek, kutatások, a jegyzői lista és a bekért adatok alapján nézték át az óvodák jelenlegi felállítását. A teljes alkalmazotti kört, az intézmények állagát és a fenntarthatóságot is vizsgálták. Fontos volt, hogy rendszerben gondolkodjanak, tehát, a közzethatárokat is lényeges volt módosítani ahhoz, hogy a gyerekek elhelyezése a legoptimálisabb lehessen. Központi szempont volt, hogy a csoportokat, az óvodapedagógusokat, a hozzá tartozó alkalmazotti kört lehetőség szerint egy az egyben helyezték át az adott intézményekbe. Fontos, hogy a kisebb óvodát helyezik majd a nagyobb óvodába. Meg kellett vizsgálni azt is, hogy az adott óvoda mennyire volt kihasználtságilag, milyen hiányok adódtak, mennyi gyermek megy iskolába és ezek után, szeptember 1. napjától, miként tudják a gyerekeket elhelyezni. Az is fontos volt, hogy az SNI és a BTMN kódokkal rendelkező gyermekek ellátását magas színvonalon tudják ellátni. További szempont volt, hogy

megfeleljenek a törvényeknek. A közüzemi szolgáltatásokat szintén fontos volt megvizsgálni abból a szempontból, melyik intézmény a gazdaságosabb. Figyelembe vették azt is, hogy az esélyegyenlőség tekintetében a gyerekek minden fejlesztést és óvodapedagógiai ellátást megkaphassanak. Ezek azok az ellátások, amelyeket a kerület 2015 óta próbál biztosítani. A szempontjuk mindenképpen az, hogy óvodapedagógusok lássák el a gyermekeket. Az előterjesztésben is szerepelt, hogy nagyon komoly pedagógushiánnyal küzd a kerület. Elmondja, a szakmai érvek mellett, az elhelyezkedés felülvizsgálata is középpontba került logisztikai tekintetében. Óvodának lennie kell Királyerdőben, Csillagtelepen, Szabó telepen, Erdőalján, Királymajorban és az Erdősor utcában. A szám adatok tekintetében elmondja, látható, hogy 2025-ben 2485 kisgyermek volt az akkor még 24 tagóvodában, majd később csak 21 óvodában kellett ellátni a gyerekeket. Elmondja, 2025-ben 1816 gyermekkel számolnak az óvodák. Fontos, hogy elindultak a csoport szüneteltetések és jelenleg is, 22 csoport szünetel úgy, hogy abban az adott csoportban gyermek nincs, van ilyen az Aprajafalva és a Mesevár óvodákban is. Elmondja, 2025 szeptemberétől 83 csoportra csökken a létszám és ez a 83 csoport is bőségesen be tudja fogadni azokat a gyermekeket, akik szeptember 1. napjától folytatják az óvodát vagy új beiratkozóként érkeznek. Az óvodapedagógusok tekintetében is érdemes megemlíteni, hogy 2015-ben 224 pedagógus látta el a gyermekeket, 2024-re ez a szám 184 főre esett vissza. Látható, hogy bár negyven fő hiányzik a rendszerből, vannak, akik visszafoglalkoztatott kollegaként segítik a rendszert és vannak pedagógiai asszisztensek is. Fontos az ő munkájuk, de az a cél, hogy a kerület óvodáit óvodapedagógusokkal lássák el. Ehhez racionalizálásra van szükség. Fontos kiemelni azt is, hogy jelenleg 16 olyan csoport van, ahol egy óvodapedagógus látja el a csoportot, egy betegség igen nehéz helyzetet teremt, nekik ennek a megoldásán is gondolkodniuk kellett. A jövőt tekintve megjegyzi, 70-72 kolléga vár a nyugdíjazására, közülük 23 már most is visszafoglalkoztatott, de a maradék 40-49 is bizonytalan, ha ők úgy döntenek, hogy befejezik a pályájukat, akkor a gyerekek ellátása érdekében őket is pótolni kell. Úgy gondolja, ez hosszútávon nem működik, ezért volt nagy szükség az általuk megfogalmazott javaslatra, melyet nagyon hosszú előkészületi munka előzött meg, ha ezt most nem lépik meg, akkor ez a rendszer a gyermekek fejlesztése, fejlődése érdekében, az óvodai élet fenntartására alkalmatlan. Jelzi, a Képviselő-testület fogja eldönteni február 28-án, hogy az általuk készített javaslatot elfogadják-e, de a kollégákkal egyetértésben úgy gondolják, hogy nincsen más út. Mivel 10 évvel ezelőtt a mostani szárny megépítésre került, ezért döntöttek úgy, hogy a két tagóvoda összeköltözne, hiszen itt van bőven hely, tehát a gyerekek iskolába való kimenetele után a Mesevár Óvoda jól be tud illeszkedni az Aprajafalva Óvodába a gyerekekkel és a dolgozói körével együtt. Jelzi, ezen tájékoztatás alapján szeretné, ha feltennék kérdéseiket, most lehetőség van arra, hogy megbeszéljék az esetlegesen tisztázásra váró pontokat. Az óvodai dolgozókkal történt egyeztetések alapján úgy gondolja, hogy a gyerekekért vannak és az a legfontosabb, hogy biztonságban, jó nevelői közösségben tudják 2025. szeptember 1-jétől ellátni a gyermekeket ebben az intézményben. Hangsúlyozza, a csoportok egyben maradnak, ugyanazokkal az óvónénikkel, ők erre megadják a lehetőséget, de kiemeli, hogy szabad óvodaválasztás van mind a szülők részéről, mind a dolgozók részéről.

Szakácsi Jenő megkérdezi, lesz-e összevonás esetleg vagy maradnak valóban ugyanazok a csoportok, ahogy előtte voltak.

Hirholczné Faragó Tünde elmondja, a szám adatok alapján azt látják, hogy a Mesevár Óvodából átjövő gyerekek köréből iskolakezdés után nagyjából 56 gyerek marad,

tehát gyakorlatilag a három csoport egy az egyben tud jönni, saját pedagógusaival együtt. Hozzáteszi, továbbra is számított létszámmal mennek, amely nagyon fontos.

Novákné Bánfai Katalin elmondja, öt csoport van, ebbe az óvodába 4 csoport tudna átjönni, ezért arra gondoltak, hogy az egyik csoportból a gyerekeket a saját 4 csoportba fogják elhelyezni. Jelzi, nagyjából 30-an mennek iskolába, az ő helyükre vagy felvesznek testvéreket vagy külsős gyerekeket fogadnak, de a saját óvodájukon belül maradnak azok a gyerekek.

Hirholczné Faragó Tünde visszatérve a számított létszámmra, elmondja, gyakorlatilag 20-21 főnél soha nincs több gyerek egy csoportban SNI ellátás esetében, ez függ attól is, hogy milyen státuszú a sajátos nevelési igényű gyermek.

Kiss Márton megkérdezi, hogy a fejlesztőpedagógusok is jönnek-e a másik óvodából.

Hirholczné Faragó Tünde válasza igen, jelzi, Polgármester úrnak nagyon fontos volt, hogy a Csepelen példa értékűen működő SNI-ellátás továbbra is ugyanúgy működjön, tehát a fejlesztőpedagógusok is ugyanúgy átjönnek a gyerekekkel.

Péter Gergely megkérdezi, hogy az asszisztensek is jönnek-e, hiszen eddig a pedagógusokról volt szó. Jelzi, szóba került, hogy mennyire csökken a gyermekek és a pedagógusok létszáma, ismert az, hogy óriási a korfa torzítása az idősebb korosztály felé. Megkérdezi, azzal, hogy több intézményt bezárnak, lehet-e arra számítani, hogy több pedagógust tudnak bevonni, akár önkormányzati forrásokból.

Borbély Lénárd elmondja, összevonnak félig üres intézményeket, melynek szomorú tényezője a gyereklétszám csökkenése. A mostani születések alapján a jegyzőségről pontosan lehet tudni, hogy hányan fognak terv szerint hároméves korban beiratkozni az óvodába. Ez azt jelenti, hogy nagy mértékben csökkenni fog, van egy tendencia, csökken Budapest lakossága, ezáltal Csepel lakossága is, többen kiköltöznek az agglomerációba, illetve egyéb okok is lehetnek. Lényeg az, hogy csökken a gyereklétszám, lassan közel lesznek a mínusz ezer gyerekekhez, továbbá nagy problémát jelent a pedagógusok létszáma is, ami ugyancsak csökkent. Jelenleg 40 fővel vannak kevesebben és 16 csoportban nem törvényesen működnek az óvodák. Nemcsak Csepelen van ez így, hanem országos jelenségről beszélnek. Dél előtt és délután is pedagógusokra van szükség az óvodákban, mert nemcsak felügyeletéről van szó, hanem a gyermekek fejlesztéséről, oktatásáról. Példának hozza fel a jelenlévők közül Zsolti bácsi óvodapedagógust, aki egyedül van a csoportjában. A jelenlegi 88 csoportból 16 esetében ez nincs meg, 23 csoportban úgy van meg, hogy nyugdíjasokat foglalkoztatnak vissza. Öt év múlva 49 óvodapedagógus lesz nyugdíjas korú, tíz éven belül pedig ennél sokkal többen fognak nyugdíjba menni. A jelenlegi döntés nem arról szól, hogy a mai nappal, vagy a következő évben fenn tudják-e tartani az óvodai rendszert, hanem arról, hogy a 3-4-5 év múlva megszületendő gyerekek beiratkozását és ellátását meg tudják-e majd szervezni. Nem véletlenül hozták meg az előző évben azt a döntést, hogy a pedagógusoknak egyedülálló emelést hajtottak végre a fizetésükben, Csepelen a kormányzati szint fölé emelték az óvodapedagógus béreket. A döntést követően 3 pályakezdő volt az óvodai rendszerben, azóta pedig 12-re emelkedett ez a létszám. Tehát sikerült javítani a helyzeten, de még mindig sokkal nagyobb ütemű a nyugdíjba menés, mint a pályakezdők felvétele. Emiatt döntött úgy a Kormány, hogy emelik az óvodapedagógusok bérét, amit a kerületi vezetés még tovább fog emelni, hogy

megtartsák azt a különbséget, amivel Csepel az első tud lenni. Ez azt jelenti, hogy az óvodapedagógusok bére meg fogja közelíteni és több esetben át fogja lépni a bruttó 1 millió Ft-ot. Mindent megtesznek annak érdekében, hogy minél több óvodapedagógust vonzzanak a Kerületbe. Sajnos a korfa szomorú jövőképet mutat és ha 8 év múlva kezdenek el ezen gondolkodni, akkor nagy bajban lennének, ezért kell erről most dönteni. Néhány óvoda esetében nem örültek a racionalizálásnak, de próbálja megértetni mindenkivel, hogy nemcsak azok a gyerekek fontosak, akik most járnak óvodába, hanem azokra a gyerekekre is gondolniuk kell, akik pl. 8 év múlva fognak beiratkozni, vagy 4 év múlva születnek meg. Elmondja továbbá, minden csoportot egyben szeretnének tartani óvónénikkel mindennel együtt. A kollégák a létszám megállapításánál figyelembe vették az iskolába menő gyermekek létszámát, a Mesevár tekintetében 130 férőhelyből 83-an vannak most, ebből 56-an maradnak az iskolakezdők kikerülése után, az Aprajafalvánál pedig, 70 gyerekből 24 megy iskolába és 46-an maradnak a 177 férőhelyre, tehát hely lesz bőven mindenkinek.

Szeretné kihangsúlyozni, hogy pénzt nem fognak kivonni és ingatlanhasznosítási tervük sincsen, de arra oda fognak figyelni, hogy hajléktalanok ne költözzenek majd be az üresen maradó épületekbe. A racionalizálásnak nincs köze az ingatlanfejlesztésekhez annak ellenére, hogy többen ezt próbálják sugallni. Az önkormányzati óvodákat szeretnék önkormányzati hatáskörben tartani, vagy oktatási célra átadni a Tankerületnek, amennyiben igény van rá. Hozzáteszi, 2024-ben 2,8 milliárd Ft-ot kaptak a Magyar Államtól az óvodák finanszírozására, ehhez az összeghez az Önkormányzat saját erejéből hozzárakott még 1,4 milliárd Ft-ot, tehát összesen 4,2 milliárd Ft-ot költöttek az óvodákra a 2024-ben. Fontosnak tartotta ezt elmondani, mert 2025-ben ugyanezt az összeget tervezik a költségvetésbe beemelni. Hangsúlyozza, nem pénzkivonás a cél, már csak azért sem, mert a magasabb fizetés 300 millió Ft-os többletköltséget okoz. Szeretnék az épületeket felújítani, korszerűsíteni, az Aprajafalva óvoda volt a minta épület, amit energetikailag már felújítottak, de sok óvodaépületben a nyári időszakban nagyon magas hőmérsékletet mértek, amin muszáj változtatni, fejleszteni, felújítani. Tehát pénzkivonási szándékuk nincs a rendszerből.

Rétvölgyi Gabriella kérdezi, a gyerekek áthozatalára van-e valamilyen terv azontúl, hogy az 56 gyermek szeptember 1-én már az új óvodába fog érkezni. Tervezik-e megismertetni velük az új környezetet, illetve a nyári ügyeleti rendszer tekintetében mire számíthatnak a szülők.

Szűcsné Gál Etelka elmondja, elkészítették a nyári ügyeleti rendszer tervét, a fenntartónak február 15-ig kell döntést hoznia ezzel kapcsolatban. Két terv készült, mindkét terv lényege, hogy mentesítsék a költöző óvodákat a nagy feladatok alól. Az intézkedési tervben lépésről-lépésre összeszedték azokat a feladatokat, amit a nyári időszakban és már azt megelőzően is elkezdhetnek a kollégák. Mentorokat jelöltek ki minden óvoda mellé, aminek lényege, hogy minden intézkedés a központi intézkedés szerint legyen végrehajtva. A nyári időszakra úgy tervezték a zárást, hogy az óvodáknak elegendő idejük legyen az átköltözésre, sőt augusztusra is hagytak még időt, ha nem sikerülne időben befejezni a feladatokat. Egységként gondolkodtak, azok a kollégák is segíteni fognak, akiket nem érint az átköltözés. Megkérdezi, hogy ezzel választ adott-e a kérdésre.

Rétvölgyi Gabriella megjegyzi, nem egészen erre gondolt.

Rácz Emese elmondja, ő tudja mire gondolt a hölgy, válaszol a kérdésre. Ha már nyitva lesznek és átköltöztek, azt szeretné és valószínűleg a Kata is, hogy az utolsó két hétben, ahogy a nyári szünetből amúgy is visszamennek a saját óvodába és nem a nyári ügyeletbe, már mindenki a saját csoportjában lesz, az ÁMK kijelölt csoportjában. Lesz rá lehetőség, hogy a beiratkozó és a régi szülők is – a Katával egyeztetnek – nyílt napokon átmenjenek, megnézzék. Ha úgy gondolják, fel lehet venni a Katával, vagy vele a kapcsolatot és leszervezik, hogy a szülők megnézhesék az óvodát, hogy a költözés után a gyermekek hova kerülnek. Szívesen veszik a segítséget, ha esetleg a szülők a költözésben szívüket-lelküket beleteszik, ezekben rugalmasak. Szerinte az utolsó két hetet úgy kellene megkezdniük, hogy az átköltöző gyerekek a csoportjukban legyenek, hogy szokják a termet, az udvart és szeptember 1-től már úgy éreznék, mintha oda jártak volna.

Hirholcné Faragó Tünde a költözéssel kapcsolatban elmondja, igen, a szülők is segíthetnek, de alapvetően az Igazgatóság feladata, hogy a költözést egy az egyben koordinálja, hogy flottul menjen, erre is ütemterv készül, ehhez a Csepeli Városgazda lesz segítségükre és akár külsős céget is be fognak vonni. Elmondja, ha a képviselő-testületi ülésen elfogadásra kerül, elindítják a belső munkát, egyeztetnek, mit szeretnének átvinni, mit nem, komoly előkészületi munka lesz arra az időpontra, amikor az igazi költözés meg fog történni. Emese említette egy anyuka kérdésére, beszélgettek róla, hogy az is elképzelhető, hogy ugyanarra a napra fogják tenni mindkét óvoda nyílt napját, mindkét helyre el lehet menni megnézni a szakmai életet, de még nem fixálták le, mert még nincsenek nyílt napok, Az óvónőket mindenki ismeri a saját csoportjában, de jó ha látják, hogy a gyerekek hova fognak kerülni.

Novákné Bánfal Katalin elmondja, biztos meg tudják oldani azt – Emesével egyeztetik - hogy egyesével minden csoport a saját gyermekeikkel és kollégáival átmennének és megnéznék az óvodát, a termeket. Ha nyitottak, akkor lehetne egy közös családi délutánt is csinálnia a két óvodának egy kerti parti keretében.

Hirholcné Faragó Tünde jelzi, ez is jó gondolat, jónak tartja, ha így indulnának az újjukra.

Nagy Bernadett Maci csoport képviselője elmondja, a tagintézmény Igazgató asszony nagyon jó pedagógiai programot állított össze, ennek része a zöld ovi program, az ovinak gyönyörű kertje, tanösvényei vannak. Szeretné, ha Igazgató asszony ezt a munkát ebben az óvodában is folytathatná bármilyen formában. Megkérdezi, van-e arra lehetőség, hogy hozzá ragaszkodjanak és a munkát együtt folytassák.

Hirholcné Faragó Tünde jelzi, természetesen igen a válasz, a Mesevár óvodában erről már beszélgettek, megbeszélték azt is, hogy mindenki viszi a saját pedagógiai programját, az első évben semmiféleképpen nincs összeolvadás. Fontos, hogy mivel mindkét óvoda SNI ellátó, ezt a területet meg tudják mutatni egymásnak, esetleg együtt vinni. Elmondja, 1-2 éves kifutás kell ahhoz, hogy a két óvodának bizonyos részei, akár a fenntarthatóság, a környezeti nevelés, vagy az említett tanösvények az Aprajafalva óvodában is valamilyen módon kialakítható legyen. Megjegyzi, Kohári Márta, aki annak idején az óvoda vezetője volt, elmondta, hogy itt is elindították ezt a folyamatot, ezt a programot is be tudták emelni, tehát ennek semmi akadálya nincs. Ismerteti, Szántó Ilona fog segíteni abban, hogy melyek azok az elemek, amelyek a két óvoda programjában ötvözhetőek és azt hogyan tudják tovább vinni. Jelzi, ez már

szakmai kérdés, a nevelőtestületek és a vezetők fognak ebben gondolkodni az Igazgatósággal együtt.

Rácz Emese elmondja, az óvoda részt vett a csepeli Szép kert versenyen, ahol első díjat nyert és országos jelölést kaptak. Hozzáteszi, a zöld óvoda jegyében elkezdték fenntarthatóságot, továbbá szívügyüknek tekintik az állatvédelmet, állatvédő óvoda szeretnének lenni. Több menhelyet is támogatnak, amibe a környezet is beletartozik. Megjegyzi, Zsolt régen vadász volt, a környezet és az erdő nem áll távol tőlük.

Kassai Brigitta megkérdezi, a gyerekek óvodás jelei megmaradhatnak-e.

Hirholczné Faragó Tünde válasza, igen.

Kassai Brigitta kérdezi, mikor kapnak arról felvilágosítást, hogy az új helyre milyen plusz dolgot kell majd beszerezniük, pl. kell-e ovis zsák, vagy milyen bútor kell.

Hirholczné Faragó Tünde válasza, igen, de nem is a szülők kapnak erről tájékoztatást, hogy milyen bútor kell, hanem a Katáékkal fognak egyeztetni, átmennek és megnézik, mi van itt és mi van ott és el fogják dönteni, hogy szeretnék áthozni, vagy itt van annyira jó, hogy nem hozzák át. Teljesen rugalmasan kezelik, ami számukra és a gyerekeknek fontos, az jöhet. Ami nem kell, mert duplikálva lenne, azt nem fogják áthozni, de személyes dolgot mindent.

Megállapítja, további kérdés, hozzászólás nincs, nagyon szépen köszöni, hogy jelen voltak és meghallgatták őket. Biznak abban és tudják, hogy a két vezető kolléga irányításával ez a két óvoda nagyon jól fog együttműködni, 2025 szeptemberétől ebben a körben találkoznak. Kéri, hogy a két óvoda nevelőközössége még maradjon a helyszínen. Köszöni, hogy jelen voltak, szép estét kíván.

K.m.f.



Metz Tímea

intézményfelügyeleti ágazatvezető

A jegyzőkönyvet készítette:

Papp Éva Evelin

Bajor-Horváth Regina

Ujj Krisztina

Majorné Sándor Beáta

A jegyzőkönyvet ellenőrizte:

Négyesiné Mizsák Alexandra
Négyesiné Mizsák Alexandra

irodavezető

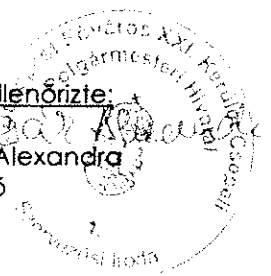

Jegyzőkönyv
2025. január 21. (kedd)
Csepeli Csodakút Egyesített Óvoda működésének racionalizálásával
kapcsolatos egyeztetés-Kádár Kata-Kerekvilág

Jelen vannak:

Borbély Lénárd	polgármester
Hirholczné Faragó Tünde	CSEO intézményvezető
Szűcsné Gál Etelka	CSEO általános intézményvezető-helyettes
Bangó Anikó	CSEO tanügyi intézményvezető-helyettes
Kohári Márta	CSEO SNI ellátásért felelős intézményvezető-helyettes
Szántó Tiborné	CSEO szakmai tanácsadó
Hermann-né Laboncz Etelka	CSEO koordinációs tanácsadó
Kovácsné Koszó Zsanett	CSEO titkárságvezető
Kovács-Tóth Katalin	Kádár Kata, Kerekvilág Tagóvoda, óvodavezető
Metz Tímea	Intézményfelügyeleti ágazatvezető
Muraközi Dóra	kabinetfőnök
Majtán Olga	önkormányzati képviselő
Suller Henrietta	önkormányzati képviselő
Torhosi Zsolt	önkormányzati képviselő

Hirholczné Faragó Tünde köszönti a jelenlévőket. Külön is köszönti Borbély Lénárd polgármestert, Metz Tímea ágazatvezetőt és a teljes vezetői apparátust, akikkel a csepeli egyesített óvodák igazgatóságán dolgoznak. Jelen van Bangó Anikó, Szűcsné Gál Etelka, Kohári Márta, Szántó Tiborné és Laboncz Etelka. Köszönti az intézményvezetőt, aki mindkét óvoda vezetője, Kovács-Tóth Katát. Tájékoztat, hogy az értekezletről hangfelvétel készül. Elmondja, az általa elmondottakat követően a szülők kérdéseket tehetnek fel. Kérése, hogy mindenki mutatkozzon be. Elmondja, a racionalizálás tekintetében alapul vették azt, hogy 2015-ben, 2485 gyermek járt óvodába a kerületben, majd most, 2024 szeptemberében 1816 gyermek kezdte meg az óvodát. Figyeltek arra is, hogy a jegyzői lista alapján az elkövetkezendő három évben, még 500 gyermekkel várható kevesebb, így tehát körülbelül 1000-1100 gyermekkel lesz globálisan kevesebb a kerületben. Ez országos tendencia, de Csepelnek a saját intézményeivel kell foglalkoznia. Elmondja, 2014-ben 24 óvodával indult a kerület, ma 21 tagintézmény működik. Hozzáteszi, 110 csoportból mára mindössze 88 csoport működik, 22 csoportot szüneteltetni szükséges. A 224 fős pedagógus állományból, amely 2014-ben volt ennyi, mára csupán 184 óvodapedagógus dolgozik a kerületben. A rendszerből nagyjából 40 fő hiányzik. A hiányt ellátják a pedagógiai asszisztensek és a visszafoglalkoztatott nyugdíjas kollegák. Csepelnek viszont az az érdeke, hogy a gyermekeket ténylegesen pedagógusokkal lássák el. Ebben segít az, hogy azokat az óvodákat és kollegákat, amelyek összevonhatók, összevonják. A kisebb óvodák költöznek a nagyobb óvodákba. Fontos az is, hogy a visszafoglalkoztatott, nyugdíjas kollegák között az elkövetkezendő öt évben 49-en vonulnak nyugdíjba. Nagyon fontosak a bérfelvezetések és az a gondolkodás, amely korábban is segítette Csepel óvodapedagógusi hálóját megtartani. Fontos továbbá az is, hogy minél több pedagógus dolgozzon a kerületben. Mára már a kétlépcsős kormányzati rendelet és az Önkormányzat jóvoltából a pedagógus bérek elindítottak egy pozitív folyamatot, 12 gyakornok dolgozik a kerületben. A sajátos nevelési igényű és a BTMN kóddal rendelkező

gyermekellátását is fontos volt megvizsgálni. Ez mindkét intézmény esetében egyértelmű volt. A Kerekvilág és a Kádár Kata óvoda szinte egy testületként működik és a pedagógiai programjuk is nagyon hasonló, jól fognak tudni együttműködni. Az óvodák összevonását megvizsgálták több szempontból is. A Kádár Kata óvoda egy nyolc csoportos óvoda, amelyből hat csoport működik. A nyolc csoport visszaállításával, kétszáz férőhellyel a Kerekvilág óvoda bőven befér a Kádár Kata óvodába. A pedagógusok száma 16 lesz, 8 csoport mellé. Azok a gyerekek, akik a Kerekvilág óvodából érkeznek, a megszokott csoportjukkal érkeznek, hozzájuk csatlakozhatnak az újonnan érkező gyerekek. A saját jeleiket is átvihetik. Elmondja, elsőként az volt az elképzelés, hogy a Fenyves óvoda integrálódott volna, de szülői kérésnek megfelelően ez másként alakult. A Kerekvilág és a Kádár Kata óvodák esetében ugyancsak a szülői és a dolgozói kör kérésére adták be a javaslatot az egyesítésre.

Kiss-Szász Szabina megkérdezi, hogy az óvónők maradhatnak-e a gyerekekkel.

Hirholczné Faragó Tünde elmondja, az óvónők a gyerekekkel együtt mennek át az új óvodába.

Baráth Nikolett megkérdezi, hogy a Kerekvilág óvodában a két csoport egyben marad-e.

Hirholczné Faragó Tünde válasza, igen. Elmondja, a kimenő gyerekek helyére érkezik néhány új kisgyermek, de mindenki a saját óvónénijével marad.

Baloghné Polgár Dóra elmondja, két gyermeke jár a Kerekvilág óvodába. Az információk alapján úgy véli, az összevonás a legjobb döntés. Örül annak is, hogy a pedagógusai megmaradnak. Ők nagyon elégedettek a pedagógusaikkal is. Ők biztosan az óvónénikkel kívánnak tartani.

Puska Tamás megkérdezi, miként alakul majd a testület döntése és érdemben a döntés változtathat-e bármin.

Hirholczné Faragó Tünde elmondja, február 27-én lesz a Képviselő-testület ülése, ahol döntenek majd a Testület tagjai az előterjesztésről, illetve arról a javaslatról, amelyet januárban előterjesztettek. Ők döntenek majd a szám adatok és a leírtak alapján. Úgy véli, a jelen rendszernek sok nehézsége van és meglátása szerint a testület támogatni fogja az előterjesztést.

Borbély Lénárd kiegészíti, hogy a Testület ülésén az önkormányzat választott képviselői vannak jelen.

Hirholczné Faragó Tünde megköszöni a figyelmet, majd az ülést bezárja.

K.m.f.

Metz Tímea
intézményfelügyeleti igazgatóvezető

A jegyzőkönyvet készítette:
Papp Éva Evelin

A jegyzőkönyvet ellenőrizte:

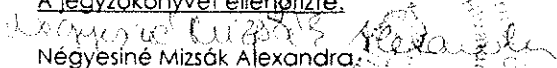
Négyesiné Mizsák Alexandra
irodavezető

Jegyzőkönyv
2025. január 23. (csütörtök)
Csepeli Csodakút Egyesített Óvoda működésének racionalizálásával
kapcsolatos egyeztetés-Fenyves-Szivárvány

Jelen vannak:

Borbély Lénárd	polgármester
Hirholczné Faragó Tünde	CSEO intézményvezető
Szűcsné Gál Etelka	CSEO általános intézményvezető-helyettes
Bangó Anikó	CSEO tanügyi intézményvezető-helyettes
Kohári Márta	CSEO SNI ellátásért felelős intézményvezető-helyettes
Szántó Tiborné	CSEO szakmai tanácsadó
Hermann-né Laboncz Etelka	CSEO koordinációs tanácsadó
Kovácsné Koszó Zsanett	CSEO titkárságvezető
Kovács-Tóth Katalin	Kádár Kata, Kerek Világ Tagóvoda, óvodavezető
Gajdos Viktória	Szivárvány Tagóvoda, óvodavezető
Tóthné Stelin Edit Zsuzsanna	Fenyves Tagóvoda, óvodavezető
Metz Tímea	Intézményfelügyeleti ágazatvezető
Muraközi Dóra	kabinetfőnök
Majtán Olga	önkormányzati képviselő
Suller Henrietta	önkormányzati képviselő
Révész Dániel	önkormányzati képviselő
Nagy Vilmos	önkormányzati képviselő
Tóth Sándor	önkormányzati képviselő

Metz Tímea köszönti a jelenlévőket, majd bemutatja kollégáit. Mellette ül a Csepeli Csodakút Egyesített Óvoda igazgatója Hirholczné Faragó Tünde, Bangó Anikó a tanügyi intézményvezető-helyettes, Szűcsné Gál Etelka általános intézményvezető-helyettes, Kohári Márta SNI ellátásért felelős intézményvezető-helyettes, Szántó Tiborné, aki a szakmai irányításért felelős, Hermann-né Laboncz Etelka koordinációs tanácsadó. Jelen van még a Kádár Kata tagóvoda vezetője Kovács-Tóth Katalin, Gajdos Viktória a Szivárvány tagóvoda vezetője és a Fenyves tagóvoda vezetője Tóthné Stelin Edit Zsuzsanna. Elmondja az egyeztetésről hangfelvétel készül a jegyzőkönyv elkészítése érdekében a kérdéseknél kéri, mindenki mondja majd be a mikrofonba a nevét. A mai egyeztetésen, annak az anyagnak a kapcsán szeretnének egyeztetni, amit 2024. novemberében a Képviselő-testület megtárgyalt. Pár mondatban összefoglalja miről szólt az előterjesztés. A 21 tagóvodából álló óvodai rendszer, ami rendkívül széttagolt és egyenetlen rendszer, ami több mindenben megmutatkozik. Megmutatkozik például abban, hogy a 21 tagóvodában jelenleg 12 tagóvodában szüneteltetnek csoportot. Az Aprajafalva tagóvodában 8 csoportból 4 csoport szünetel, a Bóbita tagóvodában 5 csoportból 2 csoport, a Kádár Kata óvodában 8 csoportból 2 szünetel, vagy a Kerek Világ óvoda, ahol 5 csoportból mindössze 2 csoport működik. Ez amiatt alakult így, mert az elmúlt években országosan és Csepelen is rendkívüli mértékben csökkent a gyermeklétszám. A 2016-os évet 2416 kisgyermekkel kezdték, 2024-ben már csak 1816 gyermek szerepelt a rendszerben, ez 600 fős csökkenést jelent az elmúlt években. Az Önkormányzat rendelkezik azzal az adattal, amiből tudják, hogy mennyi volt az elmúlt években a születési szám, ennek megfelelően 3 évre előre látják, hogy a már megszületett gyermekekből hányra

számíthatnak az óvodai rendszerben. Az adatokból azt látják, hogy az elkövetkezendő 3 évben sem fog növekedni a gyermeklétszám, sőt stagnálni sem fog, hanem további mértékben csökken. Ennek megfelelően 10 év alatt kb. 1000 gyermekkel lesz kevesebb az óvodai rendszerben. A széttagoltság és egyenetlenség további oka, hogy jelentős az óvodapedagógus hiány is az óvodai rendszerben. Szintén egy jó pár éves kitekintés alapján elmondja, 2017-ben a 258 engedélyezett pedagógus létszámból 18 státusz volt betöltetlen, ami 6,9 %-os betöltetlenséget jelent. Ez a szám 2023-ban a 212 létszámból már 46 betöltetlen státuszra emelkedett, ami 25 %-os emelkedést jelentett. A 2024-es évben önkormányzati források bevonásával jelentős béremelést tudtak végrehajtani az óvodapedagógusok körében, az intézkedésnek köszönhetően az engedélyezett 213 fős pedagógus létszámból 28 státusz volt betöltetlen, ami 13 %-os hiányt jelent, tehát csökkenteni tudták a pedagógushiányt. Elmondja továbbá, a jelenleg 88 csoporttal működő óvodai rendszerben 16 csoportban dolgozik teljesen egyedül óvodapedagógus. A pedagógusok közül jelenleg 23-an már nyugdíj mellett vannak foglalkoztatva és további 9 fő kérte a felmentését, ami azt jelenti, hogy további, jelentős óvodapedagógus hiánnyal is számolniuk kell. Öt éves kitekintésben megnézték a pedagógusok nyugdíjbavonulási arányát és azt állapították meg hogy további 72 fő fogja elérni a nyugdíjkorhatárt, ami jelentős hiányt fog okozni. Fontos megjegyezni, hogy bár csak 5 évet vizsgáltak, de a korlát tekintve 10 éves kitekintésben még sokkal rosszabb mutatókat eredményezhet.

Mindezeket a mutatókat megvizsgálva és áttekintve a teljes óvodai rendszert eljutottak arra a pontra, hogy szakmai javaslatot tettek a Képviselő-testület felé. Erre azért volt szükség, mert az elmúlt években látható volt, hogy a rendszer magától nem fog kiegyenlítődni és beavatkozás hiányában azoknak az óvodáknál, ahol már most is jelentősen csökkent a gyermeklétszám és pedagógushiány is van, a következő években teljesen ellehetetlenül a működésük. Annak érdekében, hogy a kihasználatlan és üresen álló épületek feltöltődjenek legyenek, valamint a humán erőforrás is koncentráltan álljon rendelkezésre, javaslatot tettek a Képviselő-testület felé. A javaslat arról szól, hogy azokat az óvodákat, amik alacsony csoportszámmal működnek feltöltsék olyan csoportokkal melyekben gyermekek és óvodapedagógusok is megfelelő létszámban vannak. A Fenyves tagóvoda esetében arra tettek javaslatot, hogy a Kádár Kata tagóvodába való költözéssel kiegyenlíthessék a rendszer adta egyenetlenségeket. Fontos tudni, hogy nemcsak egy tagóvodát kellett figyelembe venni, hanem az egész rendszert kellett vizsgálniuk ebből a szempontból. Kiemeli, a Képviselő-testületnek és a csepeli önkormányzatnak abban van felelőssége, hogy a rendszert ne csak a mi napon vagy a holnapi napon, hanem pár év múlva, illetve 5-10 év múlva is működtetni tudja. Emiatt szükséges most meghozni azokat a döntéseket, hogy a következő években a még meg nem született gyermekek részére is rendelkezésre álljon megfelelően az egyesített óvoda rendszere. Az előterjesztésben és a javaslatban is feltűntetésre kerültek, hogy mekkora költségmegtakarítással járhatna az intézkedés, de alapvetően a javaslat nem a költségelven jött létre. A költséghatékonyság teljes mértékben másodlagos szempont, ugyanis a csepeli önkormányzat a jövőben ugyanannyi összeget szeretne fordítani az óvodai működésre, rendszerre, mint azt az előző években is tette. Tehát nem a forráskivonás, vagy elvonás volt a cél, hanem egy hatékonyabban, eredményesebben és racionálisabban működő rendszer létrehozása, ami minden csepeli kisgyermek számára biztosítja a biztonságos ellátást.

November folyamán több egyeztetés történt az SZMK-s képviselőkkel, illetve a tagóvodák alkalmazotti közösségeivel is. Ezek alapján a korábbi javaslatuk miszerint a Fenyves tagóvoda a Kádár Kata tagóvodába költözzön át elutasításra került. Ennek kapcsán került az előterjesztésbe az a javaslat, hogy kimenő rendszerben történjen

meg a Fenyves tagóvoda tekintetében a racionalizálás. Ez azt jelenti, hogy a Fenyves tagóvodába járó gyerekek a következő évben és az azt követő évben is a Fenyves tagóvodába járhatnak, az utolsó év, ami kérdéses, mert 9 gyermek maradna összesen az óvodában. Egyelőre ezt még nem tudják miként lesz megoldható.

Alapvetően arról szeretne most egyeztetni a szülőkkel, hogy a kimenő rendszer kapcsán mi a véleményük, illetve az előterjesztésbe bekerült még egy változat, hogy a Fenyves tagóvoda a Szivárvány tagóvodába költözzön. Hozzáteszi, korábbi javaslatuknál a Kádár Kata tagóvodába költözés esetében, egy az egyben a gyermekek és az óvodapedagógusok beköltözése meg tudott volna történni. A javaslatban minden esetben figyelembe vették azt, hogy a nevelőtestület és a gyerekcsoportok egyben tarthatóak legyenek, ez minden racionalizálásban érintett óvoda esetében így történik. A Szivárvány tagóvodában jelenleg 1 csoport szünetel, ezért az egybeköltözés, ahogy a régi tervekben szerepelt nem tud megvalósulni. Itt további egyeztetésre van szükség, hogy a gyerekek és a pedagógusok melyik óvodában tudják az óvodai létet folytatni.

Zai Dóra ha jól érti a Szivárvány óvodába be tud költözni 1 csoport 2 óvodapedagógussal, de mi a terv a többiekkel.

Metz Tímea elmondja, a Képviselő-testület elé úgy került az anyag, hogy két lehetőség van a kimenő rendszer vagy a Szivárvány tagóvodába való átköltözés. További óvodákban is rendelkezésre állnak még szabad férőhelyek pl. a Tátika tagóvodában van 2 üres csoport.

Vajda György köszöni, hogy a kifutó rendszer lehetőségét tudják támogatni, véleménye szerint, a gyerekeknek és a pedagógusoknak is ez lenne a legjobb. Érdeklődik, hogy a decemberben általuk eljuttatott javaslatot, - ami másféle átszervezést ajánl, - sikerült-e áttanulmányozni és mi a véleményük róla. Megvalósítható-e, ha nem akkor miért nem, illetve milyen akadályok, nehézségek vannak.

Metz Tímea elmondja, a képviselő-testületi anyagban az általa említett két javaslat szerepelt, a kimenő rendszer, illetve az egyéb tagóvodákba való átköltözés. Ezért erről most nincs lehetőségük egyeztetni, most a testületi anyagban szereplő javaslatokról szeretnének véleményt kérni, mert a Testület elé majd annak az anyagnak a véglegesítését tudják benyújtani, ami novemberben már megtárgyalásra került.

Vajda György ha jól látja, az eredeti előterjesztés már a közmeghallgatás után több pontban változott emiatt úgy gondolja, az átszervezés még képlékeny. Mivel a döntés még előkészítés alatt áll, úgy gondolja, felvetését érdemes lenne tárgyalni.

Hirholczné Faragó Tünde elmondja, amikor az egyeztetések megtörténtek figyelembe vették a Fenyves óvoda kérését. Ennek megfelelően került a Képviselő-testület elé az a szakmai javaslat, amit összeállítottak. Több javaslat közül a Kádár Kata tagóvodába való átköltözést támogatták szakmailag, mert mind a gyerekek, mind a dolgozói kör teljes mértékben át tudott volna költözni. Ezt a szülők nem szerették volna az SZK elnökszöveg kérésének megfelelően már az SZK ülésen elfogadták a kérést, be is emelték az előterjesztésbe, illetve még egy alternatívát kellett javasolniuk. Mindenki látja, hogy bár a Szivárvány óvoda is egy nagyon magas színvonalú óvoda, de minden gyermeket nem tudnak fogadni, mert csak 1 csoportnak megfelelő hely van. Ez azt jelenti, hogy azt az elvet és koncepciót, amit már említettek, hogy a gyerekek teljes

csoporttal és állományi körrel menjenek egyik intézményből a másikba, hogy az erőiket is racionalizálni tudják, ez itt ebben az esetben nem megvalósítható. Egyéb lehetőséget jelen pillanatban sem vizsgálni, sem gondolkodni ilyen tekintetben nem tudnak.

Vajda György megjegyzi, tehát akkor széles körű társadalmi egyeztetésről nincs szó, hanem amit előterjesztettek és egyeztettek a szülői közösséggel az kőbe van vésve. Bár ennek azért ellent mond az, hogy azóta már több helyen is változtatásra került az anyag.

Hirholczné Faragó Tünde jelzi, az előterjesztés egyetlen pontban változott csak, amit az SZK elnökszöveg javaslatára emeltek be a Fenyves óvoda tekintetében, az pedig a kimenő rendszer. Ebben a tekintetben történt csak változás, amiről azt gondolták mindenféleképpen pozitív előrelépés.

Vajda György is pozitívnak tartja a változtatást. Véleménye szerint, az a szándék, hogy a csoportok és a pedagógusok együtt maradjanak, az általuk elküldött javaslat alapján még jobban teljesülhetne, hiszen kevesebb csepeli gyermeket érintene. Az eredeti előterjesztés 162 gyermeket érint, míg az ő javaslatuk ezzel szemben csak 109 gyermeket érint a változás tekintetében.

Hirholczné Faragó Tünde jelzi igen ez valóban így van. Ellenben a javaslat, amit benyújtottak, a Kádár Kata tagóvoda kimenő rendszerben való működtetése, folyamatos szétbontása, illetve az említett óvodák áthelyezése tekintetében nem lehet látni azt a koncepciót, amit ők igazán szerettek volna, hogy a gyerekek egy az egyben menjenek egyik helyről a másikra dolgozói körrel együtt.

Vajda György elmondja, javaslatukban a Kerek Világ óvoda is felmerült, de ebben az esetben támogathatónak tartja az eredeti elképzelést, hogy az óvoda egy az egyben kerüljön át a Kádár Kata tagóvodába. A teljes rendszer tekintetében ezt jó elgondolásnak tartja. Ők is ezt javasolták, hogy a Kerek Világ kerüljön át a Kádár Kata óvodába és a két óvoda együtt kifutó rendszerben szűnjön meg, úgy, hogy a következő nevelési évben már a Kádár Kata óvoda körzete legyen felosztva. Véleménye szerint ez sokkal hatékonyabb lenne, mert ha egy nagyobb óvodát kezdenek kifutó rendszerben megszüntetni, akkor a harmadik évben sokkal több gyerek maradna, mint egy kisebb óvodában.

Borbély Lénárd elmondja, többekkel a jelenlévők közül volt alkalma személyesen beszélni és minden találkozás alkalmával egy értelmes, produktív beszélgetést sikerült lefolytatni. Véleménye szerint, ha nem tömegjelenségről van szó, mindenki elismerheti, hogy alapvetően nem akarnak rosszat. Az elmúlt évek hozzáállását nézve, az óvodákhoz, bölcsődékhez, családi programokhoz, családokhoz, ezt bátran igazolhatja. A javaslatcsomagot, amit a Képviselő-testület tárgyalt az óvodavezetők több évtizednyi óvodapedagógia tapasztalattal a hátuk mögött állították össze, tehát a szakmai életútjuk számára megkérdőjelezhetetlen. Hozzáteszi, munkájukat a pénzügyi és közgazdasági szakemberek is segítették. Fontosnak tartja elmondani, hogy a teljes rendszer vizsgálata nemcsak a most érintett óvodákra korlátozódik, hanem az egész egyesített óvodára, ami 21 tagóvodával rendelkezik. Tehát a kollégák eszerint tettek javaslatot, amikor ezt a kérdéskört vizsgálták. Hozzáteszi, azok az egyeztetések, amik korábban a szülőkkel, tagóvodavezetőkkel történtek, számára nem volt törvényi kötelezettség, hanem egyrészt kollegialitás, másrészt egy egész

rendszerhez való hozzáállás, harmadrészt pedig nem szerette volna, ha az internetről értesülnek a szülők erről az elképzelésről. Ezért hívták össze ezeket az informális találkozókat és megbeszéléseket és ezért változott meg az előterjesztés. A szülők a megbeszélésen elutasították a Fenyves óvoda Kádár Kata óvodába való átköltözését, ami azért esik rosszul neki, mert számára minden óvoda ugyanolyan értékes. Minden óvoda pontosan ugyanazt az értéket képviseli és abban egyetérthetnek, hogy nem a falak képviselik az értéket, hanem a benne lévő szakmaiság az ott dolgozó pedagógusok. Tehát amikor a kolléganők megtették a javaslatot, hogy a Fenyves ovi egy az egyben át tud költözni a Kádár Kata óvodába, akkor az azt jelentette volna, hogy az óvoda mind a 4 csoportja óvónénistól, dajkástól, bútorostól, csoportszobából csoportszobába, óvodai jelekkel, mindennel együtt átköltözik. Ez volt a javaslat, amit a szülők határozottan elutasítottak. Ezután meghallgatták a szülőket, befogadták a javaslataikat, majd megszületett az a döntés, hogy a Kádár Kata óvoda helyett a Szivárvány óvoda kerül az előterjesztésbe, ami akkor mindenki számára elfogadhatónak tűnt, illetve felmerült a kifutó rendszer, ami szerint egyben tudnak maradni a mostani felállás szerint a csoportok és a gyerekek. Fontosnak tartja elmondani, hogy van egy jogi szabályozása annak, hogy meddig lehet ezeket a döntéseket meghozni, ami azt jelenti, hogy most kell erről határozniuk, nem tudják hónapokkal elhúzni. A jogszabály továbbá előírja, hogy kizárólag arról lehet dönteni, amiről az önkormányzat képviselő-testülete elindította a konzultációt az érintettekkel. Tehát jelen pillanatban már jogszabályilag sincs arra lehetőség, hogy az új javaslatot befogadják és aszerint cselekedjenek.

A Kádár Kata az egyik legnagyobb óvodája a kerületnek. Elmondja, hat egyeztetést tartanak összevonva az érintettekkel, három már lezajlott, mindhárom esetben nagy bizottsággal azt mondhatja – a jegyzőkönyvekből visszanezhető lesz – hogy ellenvetés nem volt. Volt, ahol kifejezetten üdvözölték, örültek is neki, megértették, elfogadták. Voltak szülői aggodalommal járó kérdések, amelyek arra vonatkoztak, hogy marad-e az óvónéni. Mindenhol elmondták, hogy marad. Az öt másik intézmény esetében semmilyen változtatást nem vittek be, a jelen esetben a nevelőtestület már nem tud egyben maradni, ha átköltözés lesz, mert fizikailag nem férnek be. A korábbi fórumokon kérdés volt, hogy hogy maradhatnak-e a gyerekek jelei, voltak, akiknél ez kardinális kérdés. A Kerek Világ óvodai egyeztetésen azt is támogatták, hogy átköltöznek a Kádár Kata óvodába, 2025. szeptember 1-től a két óvoda egy helyszínen lesz.

Vajda György sajnálja, hogy ez az egyeztetés kicsit megkésett, a jogszabályi kötelezettség miatt már nem lehet a rendszer átalakításán módosítani. Szerencsés helyzetben vannak, hogy a kifutó rendszert javasolják a Fenyves óvoda esetében, a Kádár Kata óvodát pedig ugyan úgy üzemeltetnék tovább. Tehát a Fenyves óvoda megszüntetését ki tudnák venni és jövőre, amikor a következő évről kell dönteni, akkor is meg lehet tárgyalni ezt a dolgot. Ha maradna mindkét óvoda, akkor szerinte semmi akadálya nincsen, hogy ezt a döntést erre a két óvodára vonatkozóan jövőre ismét előterjesszék novemberben a testület elé, így talán a jogszabályi feltételeknek is eleget tudnának tenni. Polgármester úr említette, hogy a gyermekek támogatása nagyon fontos a számára, efelől senkinek nincs kétsége, pont ez az, ami miatt szerinte jó lenne, ha a javaslataikat meg tudnák fogadni, hiszen az önkormányzatnak is jelentős előnyököt biztosítana. Több férőhelyet szüntetne meg az ő javaslatuk, tehát amit az önkormányzat előterjesztett, ebből a szempontból és sok más mutatóban is rosszabb. Az önkormányzatnak is, a családoknak is jobb lenne, nem kellene fömegközlekedéssel átszállni és most mindegy, hogy a Szivárvány vagy a Kádár Kata óvoda lenne. Megjegyzni, számtalan előnye lenne, plusz nem szüntetne meg egy 89 éves óvodát.

Szerinte Polgármester úrnak, mint városvezetőnek biztosan fontos az, hogy egy ilyen nagy hagyományokkal rendelkező intézmény ne szűnjön meg. 90 év alatt sokszor voltak gazdasági nehézségek – említette Polgármester úr, hogy ez nem pénzügyi kérdés – de az elmúlt 90 évben minden városvezető tudta biztosítani, hogy a Fenyves óvoda működjön, volt, hogy 3 csoporttal, most 4 csoporttal. Elmondja, ha ez nem pénzügyi kérdés, akkor 3 csoporttal is működhetne, ha a Kádár Kata óvodát mindenképpen meg kívánják tartani. Megjegyzi, a jelenlévőknek nem az a célja, hogy a Kádár Kata óvoda megszűnjön, hanem hogy konstruktívan segítsék az önkormányzatot abban, hogy számára is racionális legyen az átalakítás.

Hirholczné Faragó Tünde elmondja, ha jól érti, a szülők szempontjából nem elvetendő, ha kimenő rendszerben történő óvoda maradhatna. Meglátása szerint ebben az esetben az óvodába járó gyerekek – az utolsó 9 kisgyermek helyzetét is nyilván meg fogják oldani – nem fognak sérülni. Új gyermeket a közzethatár módosítás miatt nem fognak felvenni, de akik odajárnak, végig vihetik a teljes óvodai életet. Megkérdezi, miért gondolják azt, hogy sérülnek a jogok, mert a szülők jogai ebből a szempontból nem sérülnek, a pedagógusok ott maradhatnak, a gyerekek végig vihetik az életüket. Megjegyzi, 3 év múlva meglátják, hogy alakul, nincs még döntés, egy biztos, hogy az épületnek meg kell maradnia. Sok olyan épület van, ami régmúltra tekint vissza, tudomása szerint ez az épület a 60-as évektől óvodaként működik.

(A jelenlévők jelzik, hogy 1936 óta óvodaként működik. – Jkv.író)

Hirholczné Faragó Tünde megjegyzi, több óvoda van még, amelyik közel 70-100 év közötti, a Kerek Világ óvoda 110 éves, Weiss Manfréd építtette. Nyilván a Fenyves óvoda nagyon jó adottságokkal rendelkezik. Elmondja, vizsgálhatnák még, hogyan lehetne megoldani a helyzetet, de az első SZK ülésen azt kérte a hölgy, aki itt ül most is, hogy lehetőség szerint gondolják végig, hogy egy kimenő rendszer elfogadható lenne-e. Azt mondták neki, hogy igen, megvizsgálják és nem csak megvizsgálták, hanem bekerült az előterjesztés anyagába. Összegzi, azoknak a gyerekeknek, akik 3 évig ott lesznek, rendelkezésre áll az épület a dolgozói körrel.

Vajda György elmondja, érti, hogy a szülői közösség elnökének novemberben közzétett állásfoglalását tárgyalják, de nem biztos abban, hogy akkor táblázatosan elérhetőek voltak azok az adatok, amelyek alapján egy alapos döntést tudott volna hozni. Önök számára ezek az adatok rendelkezésre állnak, emiatt nem tartja szerencsés helyzetnek, hogy így alakult. Elmondja, a 110 éves Kerek Világ óvodánál egy forgalmas úton lámpa fogja meg az autókat, valószínűleg ennek senki nem örül. Szerinte a gyerekek érdeke is, hogy az óvoda máshol kerüljön elhelyezésre, amit az önkormányzat javasolt, szerinte is támogatható. Elhangzott, hogy a jelen lévő szülők gyermekeinek nagyszerű lehetőség a kifutó rendszer, megjegyzi, valóban az itt jelenlévő szülők számára az, de az ott élő szülőknek, egész észak Királyerdőnek ez egy borzasztó veszteség lenne, sőt az óvoda hagyományait tekintve egész Csepelnek óriási veszteség lenne.

Hirholczné Faragó Tünde elmondja, évek óta és jelenleg is a teljes felvételre kerülő körzetes gyermekek köre 50 %, tehát nem a körzetben lévő gyermekek felvételére kerül sor az óvodába, elsődlegesen a körzetbe járó gyerekeket kell felvenni. Megjegyzi, ha oda nem tudnának valamiért több gyermeket felvenni, félházzal működne az épület.

Vajda György elmondja, az előterjesztés táblázatában jegyzői lista alapján látható a gyerekszám.

Hirholczné Faragó Tünde jelzi, az egy másik adat.

Sári Anett elmondja, köztudott Csepelről, hogy családbarát, szép parkok, játszóterek épülnek, a gyerekek és a családok élete nagyon fontos, ezt ápolják. Ismerteti, beiratkozás előtt szinte minden óvodába elment, a Kádár Kata nem volt számára szimpatikus a panelrengetegben. Több helyen azzal fogadták, hogy nem is tudják, hány csoport indul, mert folyamatos pedagógushiány van. Megtalálta a Fenyves óvodát, ami egy ékszerdoboz, majd megkérdezi, miért pont ezt szeretnék bezárni, ahol túljelentkezés van, szerinte 3 év múlva is teljes létszámmal tud működni, ha nem riasztják el a pedagógusokat addig. Elmondja, az óvodában minden munkaerő megvolt, ez volt az egyetlen ilyen intézmény, érthetetlen és senki nem beszél arról, miért a Fenyves óvodát zárják be.

Hirholczné Faragó Tünde elmondja, logikus, hogy a kiegyensúlyozás miatt a kisebb óvodákat próbálták a nagyobb óvodákba összerakni annak érdekében, hogy a kerület 21 óvodájában lévő gyerekek megfelelő pedagógusellátottságban legyenek, muszáj kiegyenlíteni a rendszert. Felsorolhat sok egyéb indokot, amit érzelmileg nem lehet elfogadni, ezt megérti, de ha bármelyik más óvodát kiválasztanának, azok a szülők ülnének most itt és megkérdeznék, miért pont ők.

Hölgy mikrofonon kívüli megjegyzése: elhangzott, hogy a többi óvoda meg is köszönte.

Hirholczné Faragó Tünde elmondja, megköszönték, mert látják az egyenlőtlenséget és hogy hosszú távon ilyen pedagógushiány és gyermeklétszámcsökkenés mellett nincs más út, valakinek mindig fájni fog, olyan nincs, hogy mindenkinek jól tesznek.

Férfi mikrofonon kívüli megjegyzése: azért ülnek itt, hogy hozzanak egy olyan döntést, ami jó.

(Többen jelzik, ha már megvan a döntés, feleslegesen ülnek itt. – Jkv.író)

Férfi mikrofonon kívül megkérdezi, ha már az önkormányzat hozott egy döntést, akkor miért ülnek itt.

(A mikrofonon kívüli hozzászólások nem hallhatók. – Jkv.író)

Hirholczné Faragó Tünde elmondja, nem ez az egyetlen óvoda a rendszerben, ami jól működik és teltházás, ilyen nem lehet kijelenteni.

Hölgy mikrofonon kívüli hozzászólásában elmondja, egy teltházás óvodát akarnak összevonni mással.

Nyitrai Balázs elmondja, Polgármester úr hivatkozik a jogi előírásra, korlátokra, mit lehet és mit miért nem. Úgy gondolja, hogy bármilyen törvényi előírás is van, a Polgármesternek megvan az a jogosultsága, hogy egy előterjesztést visszavonjon, hogy az nem megalapozott. Ha elfogadják azt, hogy kompromisszumot kötnek és elindulnak egy kimenő kétéves rendszerrel azzal a feltétellel, hogy a Fenyves óvoda

létfogósultságát egy évvel később újra tárgyalják a szülői közösség által lerakott értelmes feltételrendszer alapján, és bemutatják nekik, hogy az miért nem működik, akkor fejet fognak hajtani. Megjegyzi, így ebben a formában nem.

dr. Szánthó György megkérdezi, hogy ha a kompromisszumnak mutatkozó kifutó rendszer irányába mennének, jól gondolja-e, hogy az egyes tagóvodák önálló működési engedéllyel rendelkeznek. Mi lesz akkor, ha a Fenyves óvoda 2-3 évig működik, de van egy olyan képviselő-testületi határozat, hogy ezt majd lehet, hogy bezárják és az elkövetkezendő 3 évben ez a döntés módosul, akkor a tagóvoda működési engedélyét érinti-e, vagy amíg a folyamatos üzem megy, addig jogfolytonos és ha más irányt venne a dolog, akkor a továbbiakban is lenne működési engedélye.

Metz Tímea szeretné kérni most a véleményeket a kimenő rendszer tekintetében. Tájékoztató, hogy a kimenő rendszer működtetése alapvetően nem érinti az Egyesített Óvoda alapító okiratát, tehát a Fenyves tagóvoda, mint telephely és a felvehető gyereklétszám is bent marad az alapító okiratban. A Képviselő-testület a Fenyves óvoda tekintetében most nem dönt az alapító okirat módosításáról, mindaddig amíg a testület ezt a döntését nem hozza meg, addig a Fenyves óvoda így marad az alapító okiratban, ahogy eddig, a kimenő rendszer mellett. Az Egyesített Óvodának egy alapító okirata van, nincs külön működési engedély, a kimenő rendszer az alapító okiratot nem érinti, ezzel kapcsolatban a Képviselő-testület februárban nem hoz döntést, ha a kimenő rendszer mellett foglalnak állást.

Hölgy megkérdezi, technikailag, hogy kell elképzelni a kimenő rendszert úgy, hogy jelenleg 4 csoport üzemel a Fenyves óvodában. Elhangzott, hogy jövőre már csak 3 csoporttal indul a tanév, a rákövetkező évben 2. Megkérdezi, vegyes csoportok vannak, mindegyik csoportban maradnak gyerekek, hogy lesz az, hogy a gyerekek a pedagógusaival maradnak, a jelek megmaradnak, a csoportjában maradnak, de már eggyel kevesebb és jövőre még eggyel kevesebb csoportszobában.

Metz Tímea elmondja, lényegében így, mivel a létszám 3 csoportra redukálódik, 3 csoportban menne tovább a Fenyves óvoda működése.

Hölgy jelzi, akkor nem maradnak a gyerekek a saját óvónőjükkel.

Metz Tímea elmondja, tudomása szerint jelenleg 5 óvodapedagógussal látják el a rendszert, tehát a csoportok úgy összevonhatók, hogy az az egy megmarad.

Hirholczné Faragó Tünde elmondja, van 4 csoport, jelenleg 5 óvodapedagógus látja el a 8 helyett a feladatot pedagógiai asszisztensek segítségével, ami törvényes. A tanköteles gyerekek száma 31, ebből 16-an fognak iskolába menni, tehát 66 gyermek marad előreláthatólag, 21 fős csoportok esetében ez 3 csoportot jelent. Pedagógus az első évben nem sérül, hiszen nincs annyi óvodapedagógus, ahány kellene, hogy legyen. A következő évben 2 csoportra 6 pedagógus lesz, tehát a következő évet viheti mindenki a saját csoportjával. A következő nevelési évnél megint mennek gyerekek iskolába, valóban lehet olyan, hogy esetleg össze kell mixelni a gyerekeket, de egy vegyes csoportnál mindig jönnek új gyerekek, 3 éves gyerekek is bekerülnek. A második évben kevesebben lesznek, akkor 2 óvodapedagógus egy másik tagintézményben kaphat helyet, tehát nem sérülnének az óvodában, mindig ott lesznek a gyerekek a saját óvónőikkel.

Hölgy mikrofonon kívül megjegyzi, nem maradnak a gyerekek az óvónénijükkel, mert a második évben 2 elmegy.

Hirholczné Faragó Tünde megjegyzi, az adott vezető majd elhelyezi úgy a csoportokban a gyerekeket ahhoz, hogy legalább az egyik, vagy akár a két óvónénivel együtt legyenek.

Mikóné Elek Szilvia megkérdezi, mi lesz azokkal a kiscsoportosokkal, akik, esetleg nem mennek 3 év után iskolába.

Hirholczné Faragó Tünde elmondja, várhatóan 9-10 kisgyermek lesz, erről kell még közösen gondolkodni vezetői körben és a vezetőkkel, hogy ők melyik óvodában fogják folytatni. Megjegyzi, az is kérdés volt a szülők részéről, hogy a jelenlegi gyermek- és szülői közösség a királyerdei részben maradjon. Megnézték az abban a körzetben lévő Repkény, Csallós és Szúnyog óvodákat, ahová nem tudták egy az egyben átrakni a gyerekeket. Hangsúlyozza, próbáltak a szülőknek segíteni, ha már van egy kialakult gondolkör, hogyan lehetne Csepel 21 tagóvodáját úgy ellátni, hogy minden gyermek- és szülői közösség érezze, hogy megoldják, végig vihetik, megfelelő biztonsággal és szakmaisággal tudják ellátni.

Hölgy elmondja, még nem kaptak arra választ, hogy egy teltházzal működő óvodát miért akarnak bezárni, a többi félüzemmel, pár csoporttal üzemel, az teljesen logikus.

Hirholczné Faragó Tünde elmondja, kis óvodát kell nagyobb óvodába integrálni ahhoz, hogy a teljes nevelői körrel együtt biztonságosan lássák el az óvodai hálót rendszerben, nem egy óvodában gondolkodva. Megvizsgálták, hol voltak energetikai beruházások, felújítások, pl. a Kádár Kata óvodában ez megtörtént. Megvizsgálták, melyek azok az óvodák, amelyek a jelenlegi törvényi szabályozásoknak megfelelnek. A Fenyves óvodának nincs tornaszobája, ez megoldható lenne, vissza lehet adni egy csoportot. Továbbá nincs akadály mentesítve, a gázkazán nincs jó állapotban, hamarosan cserélni kellene, kis helyiségekből áll, nincs fejlesztőszoba, nincsenek olyan kiszolgáló helyiségek, amelyeket ma az eszköznorma és a törvény előír, ezeket is figyelembe kellett venniük. Ismerik az ingatlan értékeit is. Megismétli, az intézményeket globálisan nézték meg, ezért került sor arra, hogy megnézzék, melyek azok a kisebb intézmények, amelyeket nagyobb intézményekbe a felszabaduló 22 üres csoportjukba be tudják tenni, hogy nem csak a ma, hanem a pár év múlva beiratkozó gyerekeknek is biztonságos legyen az óvodai ellátás.

Vajda György jelzi, a Csepeli Hírmondóban is olvasta, hogy természetesen a kisebb óvodáknak kell a nagyobb óvodákba költözniük, de szülőként ezt nem tartja annyira természetesnek. Elmondja, az ő javaslatuk szerint két négycsoportos óvoda maradna meg, szemben a Kádár Katával, ami nyolccsoportos, megjegyzi, kevesebb csepeli gyermeknek akarnak fájdalmat okozni, az ő javaslatukban a megszűnő óvodák esetében 109 gyerek van, az eredeti javaslatban pedig 162. Jelzi, szülőként neki úgy tűnik, hogy két négycsoportos óvoda jobban szolgálja a gyerekek érdekét, ami szakmai kérdés, de talán ők is egyet tudnak érteni ebben a szülővel, hogy minél kisebb csoportok vannak, az jobb a gyerekeknek. A pedagógusok helyzetével kapcsolatban elmondja, Polgármester úr lehetővé tette, hogy igen kedvező bért tudjanak kapni, amit nagyon pozitívnak tart, de ennek ellenére úgy látszik, valami miatt mégis hiány van. Véleménye szerint egy fiatal óvodapedagógus számára sokkal vonzóbb egy olyan munkahely, ami négy csoporttal működik, mint egy 8 csoportos

mamut intézmény. Megjegyzi, úgy hallotta, a Kádár Kata Óvodában van olyan csoport, amelyik beázik, a lapostető igencsak előregedett állapotban van, az előterjesztésben fel van sorolva, hogy mik szorulnának javításra például a Napsugár Óvodában, de az nem derül ki, hogy milyen problémák vannak a fogadó óvodáknál. Véleménye szerint a Kádár Kata Óvoda tető-, illetve hőszigetelésével probléma van, bár a nyílászárók ki vannak cserélve, ahogyan a Fenyves Óvodában is. Jelzi, a Napsugár Óvoda, amely a javaslatuk szerint szintén megmaradna, teljes energetikai korszerűsítésen esett át, tehát annak az épületnek a fenntartása nagyon olcsó lenne, tehát az Önkormányzat gazdaságossági szempontjait figyelembe véve is jó megoldás lenne, nem beszélve arról, hogy a mozgáskorlátozott gyerekeknek az ellátásához szükséges feltételek is adottak. Úgy gondolja, azt szeretnék tőlük, hogy a szülők kitörő lelkesedéssel fogadják a kifutó rendszert, de szerencsésebb lenne – hiszen a jogszabály nem is teszi lehetővé-, ha erről nem most születne döntés, napolják el, és a jövő évben legyen döntés, hiszen úgymarad a Fenyves és a Kádár Kata Óvoda.

Hirholczné Faragó Tünde elmondja, a pedagógushiányt próbálják kezelni, az elmúlt évek előterjesztéseiből is látszik, hogy Csepel minden oldalról próbálkozik, mindenféle pótlékokkal és egyéb juttatásokkal próbálja vonzóvá tenni ezt a pályát és Csepel volt először az, aki 2024. január 1-jén még a kormányintézkedések előtt nagyot emelt a bérükön. Jelzi, ez is azt a szándékot mutatja, hogy Csepel Önkormányzata mindenféleképpen azt szeretné, ha feltházias óvodapedagógusok látnák el a feladatokat. Előzőleg elhangzott már, hogy nem a megtakarítás a célja a racionalizálásnak, a napokban minden dolgozóval aláíratták azt a fajta plusz bért, ami nem csak az állam által jelenleg megadott, hanem az ő decemberi alapbérükre megadott plusz százalék, egy borzasztóan nagy emelésről van szó. Arra a felvetésre, hogy mégsem érnek el vele sokat, megjegyzi, az elmúlt 2 évben 3-5 gyakornok volt, jelenleg 12 van, folyamatos tendenciának látja, nem fog hirtelen, akár szeptemberre felduzzadni. Elmondja, változó, hogy melyik óvoda miért vonzóbb, de úgy gondolja, nem az épület nagysága számít, hanem hogy a benne lévő pedagógusok hogyan foglalkoznak a gyerekekkel, milyen kvalitással rendelkeznek, milyen a benne lévő szakmai élet. Megjegyzi, nem tudja, mit neveznek mamutóvodának, hány csoporttól számít annak. Elmondja, a Kádár Katát régóta ismeri, valóban az egyik legnagyobb óvodájuk, melyben fantasztikus szakmai élet folyik, sok megérdemelt díjjal rendelkeznek. Nem lehet azt mondani, hogy az egyik óvoda jobb, mint a másik, más profillal működnek, a jelenlévőknek az óvodájuk azért jobb, mert olyan helyen van, és amit ott kapnak, az számukra megfelelő.

A Napsugár Óvodával kapcsolatban megjegyzi, a 100 férőhelyre jelenleg 47 gyermek jár, melyből vélhetően 8 gyermek megy iskolába, 39 gyerek marad arra a hatalmas épületre. Jelzi, ott is az volt a cél, hogyan tudnák őket úgy egyben tartva egy másik intézményben működtetni, ahol megvannak a feltételek.

dr. Szánthó György megjegyzi, ahogy elhangzott, a törvényi előírás nem teszi lehetővé jelen előterjesztés módosítását, akkor polgármesteri hatáskörben bizonyára van olyan lehetőség, hogy visszarendeli az előterjesztést, mert nem tartja megalapozottnak, mellyel nem a bele fektetett munkát nem ismerné el. Hozzáteszi, a készítő által ez egy ellenállás, a szülők részéről pedig egy javaslat, melynek kidolgozására nekik kevés idejük volt, de véleménye szerint legalább olyan jól sikerült, mint az eredeti javaslat. Elmondja, ma azért gyűltek itt össze, hogy egy kompromisszumos megoldást próbáljanak meg elfogadtatni egymással, ők igyekeznek elfogadni a vezetés törekvéseit, ők is gesztust gyakorolhatnának azzal, hogy végig gondolják azt, amit a szülők leírtak. Jelzi, nem kapnak választ arra, hogy van-e erre szándék, akarat,

lehetőség, vagy csupán kész tények elé állítva meghallgathatták ezt a felvezetőt, hogy kicsit humánusabbnak tűnjön a döntés véghezvitele.

Borbély Lénárd elmondja, sértőnek tartja a szülők részéről azt mondani, hogy az általuk kimunkált anyag egyenértékű azzal, amit 30 éve pedagógusként dolgozó szakemberek állítottak össze minden önkormányzati adat háttérével és tudásával. Megjegyzi, ha visszaemlékeznek a novemberi testületi ülésre, akkor tudják, hogy az óvodapedagógusok sorban mondták el a véleményüket, és nem azért, mert ők kérték meg erre őket, hanem mert egy szakmai javaslatról van szó. Úgy érzi, az úr álláspontja sértő, kollégái védelmében vissza is utasítja azzal, hogy egyébként nagyra értékeli a szülők által összeállított anyagot, hiszen próbáltak előremutató jelzéseket adni a Fenyves Óvodának az érdekében. Elmondja, a két javaslat között az a különbség, hogy a szülők kizárólag a saját gyermekeiket és saját közösségeiket féltik és nincs is semmilyen felelősségük a kerületi óvodai ellátásért. Az itt ülő vezetőknek, mint ahogyan neki is, azonban van felelősségük, nemcsak azokért a gyerekekért, hanem azokért is, akik a jövő óvodásai lesznek. Megjegyzi, amikor neki felvázolták a javaslatot, az ő kérdése is az volt, hogy miért a Fenyves Óvoda, de higgyék el, hogy óvodai szempontból igenis racionális javaslatról van szó. Jelzi, nem kormányfüggő, de van egy demográfiai és egy társadalmi probléma, majdnem 1000 gyermekkel és mennyi óvodapedagógussal van kevesebb, valamint – elnézést kérve a pedagógusoktól – megjegyzi, akár egy állománygyűlésen is látható, hogy 10 éven belül többen fognak elmenni nyugdíjba, mint ahányan itt fognak maradni, hiszen az átlagéletkor 50+-os. Megjegyzi, azt kell megérteniük a szülőknek, hogy nekik nem 4 vagy 6 év múlva kell döntést hozniuk, hogy hogyan lássák el azokat az óvodásokat, akik ma még meg sem születtek. Most kell meghozniuk azokat a döntéseket, amelyek biztosítják, hogy 5 vagy 10 év múlva - amikor lehet, hogy már mindenki lecserélődik itt – is el tudják látni az óvodai nevelést. Megérti, hogy jobbnak tartanak egy kisebb, négy csoportos óvodát, de ha továbbmennek, akkor még arányosabb egy két csoportos óvoda, hiszen még kevesebb a gyerek, ott vannak a pedagógusok, kisebb a közösség, kisebb a behatás adott esetben, de meg kell érteniük, hogy nem csupán a gyereklétszám csökkenése a probléma, hanem a pedagógushiány is. A gyereklétszám csökkenése nemzetstratégiai probléma, ami nagyon szomorú, de az is nagyon szomorú, hogy az óvodapedagógusok száma a Kerületben 50 és 100 közé fog csökkenni 2035-re és reménykednek abban, hogy a gyereklétszám nem fog ilyen arányban csökkenni. Elmondja, mindegyik óvoda értékes, és nem egy-egy óvodát néztek. Hozzáteszi, van több óvoda is, amely szép környezetben van, például a Csalitos vagy a Repkény Óvodák is, Kertváros tekintetében pedig véleménye szerint a Szivárvány Óvoda is a lehető legjobb helyen van. Jelzi, az előterjesztés nagyon alapos, nagyon sok mindent leír, de ő is tudja, hogy lehet dolgokon változtatni, például vissza lehet nyitni a tornaszobát, de megjegyzi, amilyen elfogultság van a jelenlévőkben a Fenyves Óvoda iránt, olyan elfogultság van az óvodavezetőkben az egész óvodai rendszer iránt. Amilyen elánnal védik az óvodát, ugyanolyan elánnal védi például a Kádár Kata Óvoda vezetője is a saját óvodáját, egy ilyen vitában nem lehet válasz az, hogy nem mi, hanem a másik. Jelzi, mindenkit meghallgat, de úgy érzi, nagyjából minden érvet hallott már. Elmondja, nincs olyan szándéka, hogy visszavonja az előterjesztést, mert az óvodapedagógusok, az óvodavezetés kéréséről van szó, pontosan látják a problémát, ezt nem lehet halogatni egy évig. Megjegyzi, ha visszavonja az előterjesztést, akkor az egészet visszavonja, azokat is vissza kellene vonnia, amelyek már támogatottak. Többszöri felvetésekre, valamint a szülői csoportban történt megjegyzésekre – miszerint biztosan valamilyen ingatlanbiznisz készül és el akarják adni a Fenyves Óvoda ingatlanát - reagálva elmondja, úgy érzi, nem adott okot ilyen feltételezésekre, bármi is fog történni évek múlva, amíg ő polgármester, az a terület

mindig is önkormányzati területként fog funkcionálni és mindig is az óvodai rendszert fogja szolgálni óvodai telephelyként bármilyen formában, akár erdei óvodaként, akár más formában. Megjegyzi, kérdezzétek, hogy mi a terv azokkal az óvodákkal, amelyek átköltöznek, de azért nincs terv, mert nincs végleges döntés. Hozzáteszi továbbá, hogy nagy fejtörést fog okozni az Önkormányzatnak, hogy a megüresedett óvodáknak mi lesz a sorsa, gondoljanak csak például a Gyömbér utcai ingatlanra, ahol drogosok és hajléktalanok vannak, legutóbb pedig lövöldözés volt, valamint megemlíti a volt Görgey iskolát is. Elmondja, nekik a városi funkciókat is nézniük kell, a megüresedő óvodákat elsősorban fel fogják ajánlani a Tankerületnek oktatási célra, majd megnézik mit tudnának velük értelmesen kezdeni. Megjegyzi, a Kerek Világ Óvodát Weisz Manfréd építette, azt biztosan nem engedik ki az Önkormányzat portfóliójából semmilyen módon, de még nem tudják, hogy mire fogják hasznosítani. Jelzi, látható az is, hogy az Önkormányzat lehetőségei nem végtelenek, tavaly 2,8 milliárd forintot kaptak az óvodákra, ehhez 1,4 milliárdot tett még hozzá saját önkormányzati forrásból, hogy ebben a formában működhessen. Az államot nem érdekli, hogy a 2,8 milliárdot 21 vagy kevesebb telephelyre adják, jelen pillanatban 14 telephelyen el tudnák látni az összes gyerek gondozását. Megjegyzi, megérti a szülői aggodalmakat, megérti az anyukákat, hogy mi lesz az óvónéikkel, de elmondja, 3 lányával kapcsolatban, akik már elvégezték az óvodát, hogy mindig a leginkább szeretett óvónénijük ment el, hiszen mindig nyugdíjas lett és mégis túléltek, mindenki túlélte, hiszen mindenki életében előfordultak ilyen változások. Hozzáteszi, sajnos mindannyian elengedhetik azt a luxust, hogy megválogatják, milyen óvónénijük legyen és hogy csak hozzá ragaszkodunk, mert az a helyzet, hogy ha nyugdíjba mennek, nem biztos, hogy lesz utánpótlás. Elmondja, 9 új gyakornok jött, ezért is csinálták ezt a nagyon magas fizetési fokozatot, országosan talán kimagaslóan, hogy jó példával járjanak elől és elszípkázzák mindenhol az óvodapedagógusokat és idecsábítsák a gyakornokokat. Jelzi, 2024-ben egy főiskolát végzett gyakornok nettóban 524.000 forintot vitt haza, amely most jelentősen tovább fog emelkedni, átlagosan a 900.000 forintot meghaladó bruttó fizetés, több esetben az 1 millió forintot túllépő bruttó fizetés lép életbe 2025. január 1-jétől visszamenőlegesen. Ezt is azért csinálják, hogy bevonzzák az óvónőket, de nincsen akkora óvónő utánpótlás, hiszen egy 17 éves lány vajon miért gondolja, hogy óvónő szeretne lenni, talán most már a fizetésért, de akár pár évvel ezelőtt országosan 300.000 forintért nem igazán. Mi alapján gondolhatják, hogy óvónők legyenek ennyi pénzért, amikor a tévében a Luxusfeleségek megy, ami azt sugallja, hogy kicsit jól kell kinézni és akkor gondtalan az élet. Megjegyzi, óvónő kevés van, egyre többen mennek nyugdíjba, nekik pedig nem csak most van felelősségük, hanem 5-10 év múlva is lesz, akkor is, ha nem szimpatikus dolog, ami most történik. Elmondja, ha a szülők nem támogatják a Szivárvány Óvodába való átköltözést, és támogatják a kimenő rendszert, akkor azt tudja vállalni, hogy a Fenyves Óvodával kapcsolatosan nem hoznak döntést, szeptemberben nem vesznek fel új gyerekeket, és a 2026-2027 és a 2027-2028-as tanévben áttekintik az óvodák helyzetét és megnézik, hogy az ezen a helyen lévő óvodával mit tudnak csinálni, hogy adott esetben meg tudják tölteni étellel. Hozzáteszi azonban, hogy akkor is tele lesznek az óvodák, mert most úgy állítják fel a rendszert, hogy az összes óvoda tele lesz, de tudja vállalni – nem elterelő hadműveletként -, hogy meg fogják nézni, még ha már akkor nem is az itt jelenlévőkkel fognak erről tárgyalni.

Vajda György jelzi, elvileg ez most egy tájékoztatás, a szülőknek a kifutó rendszerrel kapcsolatban nem kell állást foglalniuk, ezt a döntéshozóknak kell megtenniük, ne várják el azt a szülőktől, hogy egy ilyen dologban nyilvánítsanak véleményt, hiszen nekik csak rossz választási lehetőségeik vannak. Azt kéri, ne kérjenek illet a szülőktől, hogy mit támogatnak a két rossz közül, enélkül fejezzék be ezt az összejövotelt.

Elmondja, senki nem vitatja, hogy ez egy szakmai kérdés, nyilván sokat dolgoztak vele, de társadalmi kérdés is, és Polgármester úr nagyon erős felhatalmazást kapott, biztos abban, hogy a jelenlévők részéről is. Többször elhangzott, hogy igen, mindenkinek fáj, de hangsúlyozza, javaslatukban nem csak a Fenyves Óvodáért harcolnak, hanem a teljes csepeli rendszerért, kevesebb gyereknek szűnne meg az óvodája és végeredményben több férőhely szűnne meg, valamint számtalan előnye lenne.

Ez nem elfogultság kérdése, mindenkinek jobb lenne így. A Kádár Kata óvodában a 2026-os-27-es, tehát a három évvel későbbi nevelési évben 60 gyermeket várnak. Társadalmi szempontból is sokkal kevesebb gyermeket érintene, ha az ő megoldásukat tudnák támogatni. Az óvodai ingatlanokkal kapcsolatban elmondja, hogy a Fenyves óvoda és a Napsugár óvoda ingatlanjaira lehet találni egy jó hasznosítási formát, hiszen felmerült a Fenyves kapcsán már korábban is a környezetvédelmi központ. Kiemeli, hogy a Kádár Kata épületét biztosan könnyebb lenne hasznosítani vagy bérbe adni akár üzleti célra, így nem az Önkormányzatnak kerülne költségbe a fenntartása. Itt megemlíti a Görgey Iskola esetét, ami nagyon csúfos foltja volt Csepelnek. Úgy véli mindent elmondott, amit szeretett volna, jelzi a szülőknek, hogy semmit sem kell elfogadniuk. A döntéshozókat meghallgatták, jelen helyzetben úgy tűnik, hogy az általuk benyújtott javaslatot érdemben nem dolgozták fel. Ebben az esetben a szülőknek sem kell semmire igent mondaniuk.

Tóthné Stelin Edit Zsuzsanna Fenyves Óvoda vezetője megköszöni Polgármester úrnak, hogy minden hozzászóló szülőt meghallgatott. Ha jól értette, akkor Polgármester úr is a kimenő rendszert támogatja és a kimenő rendszer végén az óvoda helyzete újratárgyalásra kerül. Véleménye szerint a szülőknek is megnyugtató helyzet, hogy majd abban az évben ismét újra tárgyalják az óvoda helyzetét, amikor a kifutó rendszer a végére ér. A jelenleg ide járó gyermekek itt is maradnak együtt az óvónénikkel, de újabb gyermeket nem vehetnek fel. Ebben a helyzetben ez a legjobb ajánlat, amit az óvoda kaphatott nagyon örül is annak, hogy egyáltalán ez az ajánlat felmerült lehetőségként.

Kalmár István kérdezi, hogy ha a kimenő rendszer életbe lép és új gyermeket nem fogadnak, akkor az óvodaköteles gyermekek melyik óvodába fognak tudni beiratkozni.

Hirholczné Faragó Tünde elmondja, hogy a Fenyves óvodától nem messze található a Repkény óvoda és a Csallós óvoda is, valamint körzethatármódosítás is lesz, így az odatartozó gyermekekre is figyelemmel lesznek. Megemlíti a Szűnyog óvodát, mint lehetőséget, bár az egy kicsit peremrészén van, de az is Királyerdő. Kihangsúlyozza, hogy szabad óvodaválasztás van, így Csepelen bármely óvodába fogadják az óvodaköteles gyermekeket.

Kovács-Tóth Katalin – Kádár Kata tagóvoda és a Kerekvilág tagóvoda vezetője elmondja, hogy a szülői előterjesztés kapcsán nagyon meglepődtek és döbbenne álltak előtte, hiszen a Kádár Kata óvoda dolgozói és szülői is szívükbe zárták az intézményt, valamint a szülők is nagyon elégedettek az óvodával és a pedagógusok munkájával. Ez az óvoda is egy nagyon nagy pedagógiai múltra tekint vissza, olyan szellemiséget képvisel az intézmény, hogy ha a jelen lévő szülők azt az óvodát választották volna, akkor tudták volna értékelni is. Éppen ezért volt nehéz a szülői előterjesztést olvasni és tudomásul venni, hiszen amikor a fenntartói előterjesztésből kiderült, hogy a Fenyves óvoda bezárásra fog kerülni nagyon szívesen fogadták volna az ott dolgozó kollégákat és gyermekeket is. Kifejezetten fájó, hogy a szülői ellenzés és az összeolvadás ellen való tiltakozás ezt az előterjesztést eredményezte, hiszen nem lehet eleget hangsúlyozni, hogy milyen kiváló nevelőtestülettel rendelkeznek.

Évtizedek óta működnek és kb. 150 gyermeket látnak el, a csoportok feldarabolása és a gyermekek szétosztása ugyanolyan fájdalmat jelentene neki is, mint a jelen lévő szülőnek a Fenyves óvoda esete. Véleménye szerint az óvodák racionalizálásáért és a jövőbeli hosszútávú működéséért a felelősséget a szakmai vezetőnek kell vállalni, ahogyan említette Polgármester úr és Igazgató asszony is. A fenntartó kezében van a döntés, így azzal fognak egyetérteni, amit ők előterjesztenek és azt is kell elfogadni, támogatni is.

Sali-Pelsőczy Dóra megköszöni, hogy lehetőség van erre az egyeztetésre, valamint arra, hogy a szülők elmondják a véleményüket. Meglátása szerint itt egy félreértés történt, mert nem azt gondolják, hogy a szakmai vezetők erre nem állnak készen, amiért elnézést kér. A szülők csak szerettek volna egy olyan javaslattal előállni, amiben minden csepeli gyermek számít és sajnálják, ha Tagóvoda vezető asszonyt ez villámcsapásként érte, ahogyan őket is a Fenyves óvoda bezárása, de ha megnézik a számokat és a javaslatot ebben még inkább minden gyermek érdeke számít és kevesebb szülőt, gyermeket érint a probléma. Véleménye szerint az lenne a legjobb, ha a Kádár Katához, a Fenyveshez és a Napsugárhoz nem nyúlnának hozzá, de ha dönteni kell és a számokra kell hivatkozni, hiszen a szakmai vezetés is számokból látja, hogy mi fog történni, akkor érdemes megfontolni a szülők által összeállított javaslatot is. Talán ez a javaslat kicsit jobb lehet mindenki számára és globálisan jobban lefedi a csepeli gyermekek érdekeit. Egy korábbi felvetés kapcsán az SZK-sok nevében szeretné azt nyilatkozni, hogy elsősorban mindig azt kérték Igazgató asszonytól, valamint a szakmai vezetéstől, hogy a Fenyves óvoda bezárását kerüljék el, ami sosem hangzott el. Nagyon örül annak, hogy kaptak lehetőséget a kimenő rendszer igénybevételére és elkezdtek erről beszélgetni, de elsősorban mindig a bezárás elkerülését kérték, mert hatalmas veszteség lenne Csepelnek elveszíteni ezt a 90 éves tudást, a szakmai stábot és a zöld óvodaságot. Megérti a Kádár Kata óvodát is, ami nyilván ugyanolyan fontos, ha lehetne, egyik óvodát sem zárna be, de dönteni kell, ami a szakmai stáb kezében van, ezért kéri, hogy fontolják át a javaslatot.

Metz Tímea felhívja a figyelmet arra, hogy a szakmai javaslat egyik fő pontja az volt, hogy a gyermekeket és a nevelőtestületeket egyben tartsák. A szülői javaslat alapján, évről-évre csökkenne a gyermek létszám, ennek megfelelően a pedagógusok évről-évre kerülnének áthelyezésre másik tagóvodába. Az alap javaslat alapján azt is szem előtt tartották, hogy a teljes nevelőtestület együtt maradjon, nemcsak a gyermek a nevelővel. Az elmúlt években is felmerült más tagóvodákat érintő javaslat, ahol azt tapasztalták, hogy amennyiben csoportokat és nevelőtestületet is szednek szét, akkor sokkal nagyobb a fluktuáció, mintha a nevelőtestületek egyben átkerülhetnek egy adott tagóvodába, ahol a saját pedagógiai programjaikat és szakmai programjukat továbbvive tudnak integrálódni a befogadó óvodába. Összefoglalva, ha a testületet minél inkább tagjaira szétszedik, akkor kevesebb az esély arra, hogy az adott befogadó óvodába maradnak, ami nagy mozgást eredményezhet az óvodák között. Mindenki abból indult ki, hogy jelen pillanatban megvannak a pedagógusok a Fenyves tagóvoda egyes csoportjaiban, bár ott is jelentősen csökkent létszámmal. Tudomása szerint a Fenyves óvodában a nevelési év végére 5 óvodapedagógus marad, így meghagyni az óvodát és várni a következő nevelési évet nagy kockázatot jelentene, hiszen 1-1 kolléga nyugdíjba vonulása is nagyon megnehezíti egy óvoda működését. Ez az eset állna fent a Kerekvilág és a Napsugár tagóvoda esetében is. Nem szeretnék magukra hagyni a testületeket, abból a szempontból, hogy egy-egy betegség, gyermekszülés vagy nyugdíjaztatás teljesen ellehetetlenítse az óvoda működését. Itt nem csak az a feladat, hogy szeptember 1-jére meglegyenek az óvodapedagógusok, hanem úgy kell a rendszert működtetni, hogy akár egész évben

tudjon működni egy egész csoport és nehogy az történjen, hogy egy adott gyermekcsoportot év közben kelljen szétosztani, mert nem marad ott pedagógus. Ahogyan az elején is elmondta, 16 csoportban van jelenleg 1 pedagógus, ezekben a csoportokban nagyon nagy a kockázat arra, hogy akár pedagógus nélkül maradjanak, így a javaslatban az összes óvoda összes csoportjára vonatkozóan gondolkodtak, így a Kádár Kata óvoda mellett érvelve. Ez egy nagy óvoda, nagy pedagógus létszámmal tud működni, ezért sokkal biztosítottabb hosszabb távon a működése, mint egy kisebb óvodának. A nagy óvoda kapcsán kihangsúlyozza, hogy ez nem zsúfoltságot jelent, minden óvoda kizárólag az épület adta lehetőséget és a csoportszámokat figyelembe véve kerülne összeköltöztetésre. Az érintett óvodák korábban is maximum ennyi csoporttal működtek, egyik esetben sem mennek fölé létszámban úgy, hogy az egyébként az adott épület adottságai nem tesznek lehetővé.

Gyimesi Gergő elmondja, ha jól értik a szülők, jelenleg két lehetőségük van. Az egyik azért lenne jó, mert egy az egyben tudnák áthelyezni az összes csoportot és a pedagógusokat is egy azonos óvodába.

Hirholczné Faragó Tünde kiegészít, ez akkor lett volna, hogy ha a gyermekek a Kádár Katalin tagóvodába mentek volna át.

Gyimesi Gergő jelzi, ezt megértette. Folytatásában elmondja, hogy megkapták a lehetőséget a kifutó rendszerre, de ebben az esetben a Fenyves óvoda pedagógusai szépen lassan elmennek más-más óvodákba, továbbá a Szivárvány óvodába bekerül egy csoportnyi gyermek, így a Fenyvesben szépen lassan elfognak a gyermekek is.

(Többet jelzik, hogy a kimenő rendszer esetén már nincs szó a Szivárvány óvodáról.) – jkv.író

Gyimesi Gergő az óvodapedagógusok kapcsán elmondja valóban sok az idősebb pedagógus, de ők most a Fenyvesben elveszítettek egy fiatal óvodapedagógust, aki októberben kezdett el az óvodában dolgozni, de decemberben el is ment külföldre dolgozni, azzal az indokkal, hogy nem találta meg a stabilitást ebben a rendszerben. Hozzáteszi, jelenleg a vezetőség nem tudja, hogy ezek az óvodapedagógusok el akarnak-e menni egy olyan intézménybe dolgozni, ahol nem lesz meg a saját közösségük, így azt is választhatják, hogy elmennek teljesen máshova dolgozni.

Hirholczné Faragó Tünde jelzi, erre szeretne röviden reagálni. Kimentek a Fenyves nevelőtestületéhez, erről a témáról is beszélgettek, ahol megkérdezték a dolgozókat, hogy bármelyik opció esetén maradnának-e a rendszerben. Mindenki úgy nyilatkozott, hogy szeretnének maradni. Jelenleg az óvodának 4 csoportja van, 8 óvodapedagógusra lenne szükség ahhoz, hogy megfelelő módon legyenek ellátva a gyermekek, jelenleg 5 óvodapedagógus áll rendelkezésre. Az a veszélyforrás, amit Ágazatvezető asszony említett az előbb, hogy gyakorlatilag egytanáros modellel folytatják tovább az életet a kimenő rendszerben. Bízunk abban, hogy senki nem fog elmenni, nem lesz tartós lebetegedés vagy elköltözés, mert komoly problémát okozna a jövőre nézve. Amennyiben a Képviselő-testület a kimenő rendszert támogatja, akkor az óvodai vezetés részéről a Fenyves óvodát kell megfelelőképpen támogatni, hogy meglegyen minden szakember ahhoz, hogy a 3 csoport biztonságosan tudjon továbbmenni. Szeretne arra rávilágítani, hogy a szülők azt is lássák, hogy bár jó az óvoda, szeretik a gyerekek és a szülők, de 8 helyett 5 pedagógus áll rendelkezésre, ami 1 főt jelent / csoport. Az óvodapedagógusok felvétele folyamatos, jó néhány olyan kolléga is van a rendszerben, akik önkormányzati támogatással

óvodapedagógusi képzésben vesznek részt és hamarosan a pedagógusi rendszer tagjaivá válhatnak. Jelenleg 5 főről van szó. Kihangsúlyozza, folyamatosan dolgoznak azon, hogy nem csak a Fenyves óvodának, hanem globálisan a kerület minden óvodájának megteremtsék azt a lehetőséget, hogy a csepeli rendszerben maradjanak az óvodapedagógusok, valamint minél többen csatlakozzanak.

Férfi hang elmondja, hogy 3 gyermek édesapja, az egyik gyermeke jelenleg 3 éves és a Fenyves óvoda tagja, vélhetően benne van abban a 9-10 gyermekben, akinek a legvégén óvodát kell váltania. Kérdezi, van-e arra lehetőség, hogy a gyermek ne az utolsó évben, hanem egy évvel korábban váltsa óvodát.

Hirholczné Faragó Tünde elmondja, mindenre van megoldás, a szülőnek van szabad választása, amennyiben van férőhely, természetesen lehet korábban is váltani. Ezt a szándékot előre is lehet jelezni, így benne lesz már az előfelvételen a gyermek.

Női hang kérdezi, abban az esetben, ha valaki úgy dönt, hogy óvodát vált a gyermeke, de nem körzetes óvodát választ, ezek a gyermekek élvezhetnek-e valamilyen előnyt.

Hirholczné Faragó Tünde elmondja, törvényi előírás szerint ilyen megfogalmazás, hogy „előnyt élvez” nincs, de természetesen segíteni fognak. Elsődlegesen a körzetes gyermekeket kell fogadni, de segíteni fognak, ha már az előre kijelölt óvoda megvan. Az ilyen jellegű kérésekkel Bangó Anikó tanügyes kollégáját lehet keresni.

Férfi hang kérdezi, hogy ha a Testület részéről megszületik a döntés a kimenő rendszer mellett, akkor a vezetőség által tett vállalást, ugyanebben a döntési határozatban bele lehet-e foglalni.

Borbély Lénárd válasza, igen.

Hirholczné Faragó Tünde megállapítja, nincs további kérdés, megköszöni mindenkinek a jelenlétet. Bíz benne, hogy mind a gyermekek, mind pedig a szülők részére egy megnyugtató, végleges döntés fog születni. Elismétli, hogy a gyermekek érdekeiért dolgoznak, a jelen és a jövő nemzedékéért, annak érdekében, hogy megfelelően tudják ellátni őket.

K.m.f.

Metz Tímea
intézményfelügyeleti igazgatóvezető

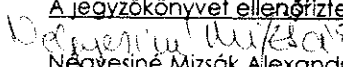

A jegyzőkönyvet készítette:
Ujj Krisztina
Majorné Sándor Beáta
Bajor-Horváth Regina
Négyesiné Mizsák Alexandra

A jegyzőkönyvet ellenőrizte:

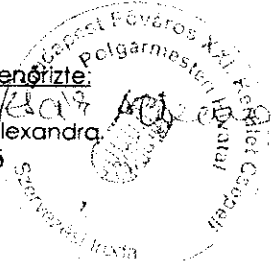
Négyesiné Mizsák Alexandra
irodavezető



Jegyzőkönyv
2025. január 27. (hétfő)
Csepeli Csodakút Egyesített Óvoda működésének racionalizálásával
kapcsolatos egyeztetés - Napsugár-Bóbita

Jelen vannak:

Borbély Lénárd	polgármester
Hirholczné Faragó Tünde	CSEO intézményvezető
Bangó Anikó	CSEO tanügyi intézményvezető-helyettes
Kohári Márta	CSEO SNI ellátásért felelős intézményvezető-helyettes
Szántó Tiborné	CSEO szakmai tanácsadó
Hermann-né Laboncz Etelka	CSEO koordinációs tanácsadó
Kovácsné Koszó Zsanett	CSEO titkárságvezető
Troskáné Simoncsics Andrea	Bóbita, Napsugár tagóvoda, óvodavezető
Metz Tímea	Intézményfelügyeleti ágazatvezető
Muraközi Dóra	kabinetfőnök
Suller Henrietta	önkormányzati képviselő
Tóth Sándor	önkormányzati képviselő

Metz Tímea köszönti a jelenlévőket, bemutatkozik, ő a Csepeli Polgármesteri Hivatal területért, óvodák működéséért felelős ágazatvezetője. Bemutatja Borbély Lénárd polgármester urat, Hirholczné Faragó Tündét a Csepeli Csodakút Egyesített Óvoda igazgatóját. Elmondja, a mai estének nincs időkorlátja, addig tudják folytatni az egyeztetést, ameddig szükséges, de Polgármester úrnak legkésőbb 18,45-kor egyéb elfoglaltság miatt el kell mennie. A továbbiakban bemutatja a kollégáit, Bangó Anikó tanügyi igazgató-helyettest, Troskáné Simoncsics Andrea Bóbita tagóvodavezetőt, Kohári Márta SNI gyermekek ellátásáért felelős tanügyi igazgatási vezetőt, Szántó Tiborné CSEO szakmai vezetőt és Hermann-né Laboncz Etelka CSEO koordinációs feladatokért felelőst. Tájékoztat, a mai megbeszélésről hangfelvétel és írásos jegyzőkönyv készül, ezért kéri, hogy a kérdések, hozzászólások előtt a nevüket is mondják a mikrofonba.

Ismerteti, a Képviselő-testület 2024. novemberben tárgyalta az óvodák racionalizálására vonatkozó előterjesztést, melyben próbálták részletesen bemutatni azokat a tényeket, információkat, amelyek arra sarkallták az óvodavezetést, hogy egy szakmai javaslatot készítsenek arra vonatkozóan, hogy hosszú távon miként tehető biztonságosabbá az óvodarendszer működése. A 2015-ben létrejött Egyesített Óvodának az elmúlt 10 évben sok problémával kellett szembenéznie. Azt gondolja, az anyagban esetleg nem sikerült kellően kiemelni az egyik legfontosabb tény, hogy a gyermeklétszám milyen mértékben csökken a területben, amelyet ismerteti: a 2016-os évet 2416 kisgyermekkel kezdték, ez 2024. október 1-jei statisztikai adatot figyelembe véve 1816 főre csökkent, ennyi az óvodarendszer által ellátott gyerekek száma, ami közel 600 fős csökkenés. Azon adatok alapján, amit látnak jelenleg az elmúlt 2 évben született gyermekek létszámáról, akik állandó és tartózkodási hellyel rendelkeznek a területben, a következő évben sem fog növekedni, sajnos további csökkenés látható, még átlag 100 kisgyermekkel kevesebbre számolnak az óvodai rendszerben. Az óvodai rendszer annak ellenére, hogy az eddigi 600 és a következő 3 évre kitekintve akár 1000-rel is kevesebb kisgyermekről kell gondoskodjon, alapvetően strukturális változáson nem ment át az elmúlt években. Próbálták azt a rendszert, azokat a tagóvodákat megtartani, amelyek korábban is a családok, szülők rendelkezésére

álltak, jelenleg ez 21 tagóvodát jelent. A jelentős gyereklétszámcsökkenés okán a tagóvodák sok üres kapacitással rendelkeznek, az elmúlt években csoportokat kellett bezárni, szüneteltetni az épületekben, ez egyenletlen struktúrát eredményezett. Ismerteti, jelenleg 21 tagóvodában 110 csoportszoba áll rendelkezésre, amiből 88 működik, 22 csoportban nincs kisgyermek. Elmondja, vannak olyan tagóvodák, ahol 8 helyett 4 csoport, van, ahol 5 helyett 2 csoport működik, ez jelentős kiegyenlítetlenséget okoz. Azokban az óvodákban, ahol jelenleg megfelelő kihasználtság van, oda nem lehet sok kisgyereket irányítani, ennek megfelelően azokat az óvodákat próbálnák a racionalizálás után feltölteni, amelyek nagy épületek és sok csoportszobával rendelkeznek. Elmondja, a racionalizálás nem eredményezi az épületek túlszűfoltóságát, minden épületbe csak annyi gyermek kerülhet elhelyezésre, amennyit az épület adottságai megengednek, több csoportszobát egyikben sem fognak nyitni, mint amennyit korábban, a teljes kihasználtság mellett el tudtak látni. A szakemberellátottság tekintetében ismerteti, minden kolléga ugyanolyan fontos, de alapvetően az lenne a cél, hogy a reggel 6-tól este 6-ig nyitva tartó óvodákban délelőtt és délután is legyen óvodapedagógus, ezért a pedagóguslétszámot kell folyamatosan figyelni kell. A 88 csoportból jelenleg 16 csoportban dolgozik 1 pedagógus, akik pedagógiai asszisztens segítségével látják el a feladatukat, 23 csoportban dolgozik visszafoglalkoztatott nyugdíjas pedagógus, illetve 8-10 fő jelenleg a felmentési idejüket töltik. Az óvodai igazgatóság adatai alapján a pedagógusok életkora alapján megállapítható, hogy a következő 5 évben az előbb említett kollégákkal együtt összesen 72 fő lesz, aki elérheti, illetve eléri az öregségi nyugdíjkorhatárt vagy karkedvezményrel van lehetősége nyugdíjba menni. Az óvodai nevelési év indításkor, hogy egy adott épületben hány csoportot tudnak elindítani, az több tényezőtől is függ, a pedagógusok rendelkezésre állásától, a gyerekek létszámától, tehát egy-egy óvoda nem feltétlenül azért kihasználatlan, mert nem népszerű, hanem mert abban az adott évben úgy alakult a létszám- és pedagógus feltöltöttség, hogy az adott csoportlétszámot tudták elindítani. Az SNI-s gyermekek ellátásával kapcsolatban elmondja, ahhoz igazították, hogy éppen milyen igény mutatkozik, mindig kiterjesztették azokra az óvodákra, ahol ilyen igény keletkezett. A szakemberellátottság szempontjából fontos ezeket az ellátásokat területhez rendezni, illetve azt is próbálják figyelembe venni, hogy egy igénnyel rendelkező gyermeknek ne kelljen a kerület másik felére utaznia. Ennek megfelelően évről évre áttekintik az SNI ellátással kapcsolatos feladatok biztosítását és ezt évről évre tudják változtatni, annak érdekében, hogy az igényeket ki tudják szolgálni. Ismerteti, az előterjesztést alapvetően rendszerben tudják megvitatni és szemlélni, nem egy-egy tagóvodáról van szó, hanem az említett adatokat, tényezőket figyelembe véve megvizsgálni azt, hogy egy-egy épület mennyi kapacitással rendelkezik és hova tudják a gyerekeket irányítani miután a most nagycsoportos gyerekek iskolába mentek és megnézik, hány kisgyermek marad az óvodában. Ismerteti, a racionalizáláshoz kapcsolódik körzetmódosítás is, az előterjesztésben a jelenlegi körzetek számai lettek feltüntetve. A racionalizálás után a körzeteket újra kell osztani a tekintetben, hogy a működő óvodaépületeknek megfelelően egyenletesen tudják elosztani a gyerekeket. Elmondja, az anyagban nem tértek ki az épületek felhasználására, illetve a felszabaduló források felhasználására, mert az nem volt szempont a racionalizálás összeállításakor. A csepeli önkormányzat a továbbiakban is szeretné ezeket a forrásokat visszafordítani az óvodai rendszer működésébe úgy, ahogy azt megtette az elmúlt években, amellett, hogy a kötelező feladatai ellátására jelentős forrásokat kap az államtól, azt további jelentős forrásokkal egészítette ki és erről a jövőben sem szeretne másként dönteni. A jövőben az épületek hasznosítására vonatkozóan egyéb egyeztetéseket fognak kezdeményezni.

Hirholczné Faragó Tünde megerősíti, a felsorolt adatok függvényében gondolták végig, hogy az adott intézmények hogyan tudnak úgy fuzionálni, hogy mind gyereklétszám, mind pedagógus létszám alapján felített óvodák legyenek. Elmondja, a rendezőelv az, hogy a lehetőség szerint egy az egyben tudjanak átjönni a gyerekek az egyik óvodából a másikba a hozzájuk tartozó pedagógusokkal, alkalmazotti körrel együtt, ez is fontos szempont volt. Elmondja, az itteni vezető a Napsugár óvoda vezetője is. Az is nagy problémaforrás volt, hogy vezetők körében is hiány mutatkozott, Troskáné Simoncsics Andrea azok közé tartozik, aki hosszú évek óta a kerületben irányítja az óvodát és felkérték, hogy segítse a Napsugár óvoda működését is. Adott sok adatot és elmondta az ottani működési elvet, amivel úgy gondolták, nagyon jól integrálható lesz az ottani gyerekek bevonása ebbe az óvodába. Végig kellett azt is gondolniuk, hogy hány gyermek van a Napsugár óvodában, alapító okirat szerint 100 férőhelyes, jelenleg 48 jár az óvodába, ebből 8 gyermek fog iskolába menni, tehát 40 marad. Megjegyzi, ez a 2x20 fő nem a számított létszám, hanem a gyermekek egész száma. Ahol SNI befogadás van, ebben az óvodában 5 mozgáskorlátozott gyermek van, az ő státuszuk szerint ennyivel kevesebb van 1-1 csoportban. A Bóbita tagóvodában megvizsgálták, milyen feltételek és lehetőségek vannak, úgy gondolják, hogy a 40 kisgyermek a saját óvónénijével, akár a 3 csoportjával együtt is, a jelenlegi 5 óvodapedagógusával át tudna jönni ebbe az óvodába. Két tornateremmel rendelkezik az óvoda, jelenleg a nagyobbikban vannak, a kisebbiket csak a Napsugár óvoda gyermekei használnák, a földszinten 2 csoportszoba van és 1 a fenti részen van. Tudomása szerint az 5 mozgáskorlátozott gyermek közül 1 gyermek iskolába fog menni. Látszik, hogy az óvodai élet ugyan úgy mehet tovább, van óvodaudvar és van egy sóbarlang, amit 9 évvel ezelőtt épített az önkormányzat. Az udvart forgórendszerben tudják a gyerekek használni, ez a modell más óvodákban is működik, ahol több csoport van, mert mindenhol más játékok vannak. Kéri, hogy a Bóbita-Napsugár óvodák vonatkozásában tegyék fel kérdéseiket, észrevételeiket a nevük bementésével.

Sebők Éva elmondja, nem SNI-s iker gyermekei járnak az óvodába. Elhangzott, hogy 20-20 fővel mennének a csoportok, de ebben a létszámban nincsenek benne azok a gyerekek, akik szeptemberben kezdenék az óvodát és azok sem, akik Csepelre ide költöznek, ők is így kerültek ide augusztusban. Megkérdezi, ezek a gyerekek melyik óvodába fognak járni, akik ehhez a körzethez tartoznak, akkor már nem 20-20 lesz a létszám.

Hirholczné Faragó Tünde elmondja, körzethatár módosítások lesznek, ez befolyásolja, hány kisgyermeket fog érinteni, akiknek körzetes óvodája lesz a Bóbita. Ismerteti, ha valóban megvalósul a 6 intézmény fúziója a másik 6 intézménnyel, még így is lesznek olyan óvodák, ahol vannak csoportszüneteltetések, így sem töltődik fel teljesen a rendszer, olyan mértékű a gyermeklétszám csökkenés, hogy akár 7, majdnem 8 óvodát is be lehetett volna vonni ebbe a körbe. Nagyon kevés olyan kerület van, ahol a számított létszámot veszik alapul, ha egy mozgáskorlátozott vagy más SNI-s státusszal egy gyermek bekerül, attól függ milyen diagnózist kap, 1, 2 vagy 3 gyermek helyét foglalja, mindig annyival kevesebb a létszám. Megjegyzi, ott vannak a Bóbita óvodások is, akiknek a létszáma is meg fogja még azt engedni, hogy azon gyerekek is jöjjenek, akik körzetesek, hiszen a körzethatárok úgy lesznek meghatározva, hogy egyik óvoda sem lesz túlzsúfolt.

Sebők Éva elmondja, neki ez az óvoda nagyon kiesik, gyermeke a Kazinczy iskolába jár, mivel az a Napsugár mellett van, neki ez 20 perc kiesés, ha férje autóval viszi a gyerekeket, akkor tele van lámpával az útvonal, majd bejön egy egyirányú utcába, ahol vagy parkolóhelyet nem talál, vagy csak az utca végén tud megfordulni, majd visszafelé is mindenhol lámpa van. Jelzi, most, ha ő dolgozik, a gyerekek már reggel fél 7-kor az óvodában vannak, ezután reggel 6-kor már ki kell tennie a gyerekeket az óvodánál, hogy 7-re beérjen Diósdra dolgozni.

Hirholcné Faragó Tünde megjegyzi, ez egy jogos felvetés, elmondja, szabad óvodaválasztás van, tehát ha ez tényleg nem megoldható egy szülőnek, akkor a beiratkozás előtti időszakban kell jelezni és lehet másik óvodába vinni. Jelzi, nagyon közel van például a Szivárvány Tagóvoda, ha a szülők úgy gondolják, akkor arra is van mód és lehetőség. Elmondja, Bangó Anikóhoz lehet fordulni, ő a tanügyi igazgatásért felelős kollégája, minden szülőnek segíteni fog, főleg azok, akik érintettek az átszervezéssel kapcsolatban.

Sebők Éva megkérdezi, van-e lehetőség a kifutó rendszerre, hogy szeptembertől már csak a Bóbitába vegyenek fel új gyerekeket, hiszen az ő ikreinek a következő év lesz az utolsó az óvodában.

Hirholcné Faragó Tünde egyelőre a válasza az, hogy nem, hiszen nekik egységben kell gondolkodniuk, egy intézményben egy csoportnyi gyermeket nem fognak tudni otthagyni, mert nem tudják ellátni a feladatot, hiszen egy megbetegedés során már működésképtelenek lennének, nem is lehetnének ott megfelelő létszám nélkül, nem csak a kihasználtságról van szó. Kéri, gondolják végig együtt, hogy mind a gyerekek, mind a dolgozók szempontjából az a legfontosabb, hogy együtt mozogjanak a biztonságos nevelésük miatt.

Bajkóné Antal Katalin megkérdezi, akkor hogyan lehet az, hogy a Fenyves Óvodának a kifutó rendszert javasolták.

Hirholcné Faragó Tünde jelzi, az elején kérte, hogy most csupán a Napsugár és a Bóbita Óvodák vonatkozásában vannak itt, velük kapcsolatban tudnak most csak válaszolni.

Bajkóné Antal Katalin elmondja, még novemberben jegyzőkönyvbe lett véve, hogy tévedtek a számokkal kapcsolatban, hiszen nem csökken, hanem növekedni fog a gyermeklétszám a Napsugár Óvodában, most megint azt mondták, hogy csökken, pedig mind a Napsugárban, mind a Bóbitában nőni fog. Megjegyzi, ha megnézik a két évvel későbbieket, körzethatár módosítás nélkül, akkor 37 fő jönne ki csoportonként, hiszen elhangzott, hogy új csoportot nem létesítenek, így az öt csoportban csoportonként 37 fő lenne, ami törvényileg is lehetetlen. A körzethatár módosítás kapcsán elmondja, nem hivatkozhatnak indokként olyasmire, ami nem létezik, ugyanis ez a körzethatár módosítási tervezet még nem létezik, nem is érti, hogy hogyan lehet a Képviselő-testület elé valamit benyújtani, amit nem lehet alátámasztani. Megkérdezi, ez a tervezet hol elérhető.

Metz Tímea elmondja, abban az anyagban, amire hivatkoznak az van, hogy a 2025-2026-os nevelési évben várható gyermeklétszám a Napsugár Óvoda tekintetében 59, a 2026-2027-es évben 61, a 2027-2028-as évben is 61 fő, valóban növekedés, mindössze 2 kisgyermekkel.

Bajkóné Antal Katalin megjegyzi, nézzék meg a Bóbita Óvodánál is, ott 72, 86, majd 91 fő.

Borbély Lénárd jelzi, eredetileg úgy gondolta, hogy meghallgatja mindenkinek a véleményét, a szakmai részt pedig a kollégákra hagyja, de úgy érzi, kénytelen megszólalni. Szeretné egyértelműsíteni és tisztázni, hogy szülőként abszolút átérzi, hogy a szülők a saját gyermekükért és saját óvodájukért aggódnak, félti a gyermekét, hogy mi lesz a jövőben. Megjegyzi, ők túl vannak már óvodaváltáson a gyermekeivel, egyáltalán nem szörnyűségről van szó, ők nem is csoporttal mentek, hanem teljesen külön. Elmondja, az elhangzottakból egyetlen problémára hegyezik ki, mégpedig arra, hogy a körzetes besorolás szerint jelen pillanatban hogyan változik az érintett óvodák körzete, de az ő feladatuk nem az, hogy kizárólag ezekért a gyerekekért aggódjanak, hiszen őket el tudják látni. Hozzáteszi, a kolléganő is elmondta, hogy 72 óvodapedagógus fogja 5 év múlva elérni a nyugdíjkorhatárt, jelenleg 186 pedagógus van, amelyből 6 fő az óvodavezetés, akik nem csoportban gyakorolják a foglalkozásukat. Jelzi, aggódnak a mostani gyerekekért, de ami a legnagyobb aggodalmat okozza a csepeli önkormányzatnak, ahogyan minden önkormányzatnak, hogy nem is 5, de mi lesz 10 év múlva, hiszen azok a gyerekek, akik még nem születtek meg, nagyon nagy bajban lesznek, hiszen a korfát tekintve nagyon magas az átlagéletkor. Megjegyzi, hiába csináltak egy nagyon magas fizetésemelést, az óvodapedagógus szakma még mindig nem annyira vonzó, hogy olyan mértékben tudják pótolni az óvónőket, mint amilyen mértékben nyugdíjba mennek, tehát 10 év múlva jelentősen 100 fő alá csökkenhet az óvodapedagógusok száma, 6-8 év múlva képtelenek lesznek ellátni a feladatot. Elmondja, neki polgármesterként, a vezetőségnek pedig szakma szempontból felelőssége, hogy most alakítsák ki azt a rendszert, ami nem csupán 1-2 év múlva lesz üzemképes, hanem 10 év múlva is remélhetőleg el fogja tudni látni az óvodai köznevelést, ezért ebben a rendszerben nem lehet külön venni ezeket, hiszen, ha ezt nézik, akkor például Királyerdőben le lehetne lakatolni az óvodákat. Jelzi, nem ő készítette az előterjesztést, ha jobban belemélyed, lehet, hogy ad más szempontrendszert is, hogy mit lehetne kidomborítani. Kéri, fogadják el, hogy nem lehet csupán azt vizsgálni, hogy mekkora a Napsugár vagy a Bóbita Óvoda létszáma most, hiszen egész Csepelt kell nézni. Elmondja, 21 tagóvodájuk van most, 14 épületben el tudnák látni az óvodai nevelést.

Bajkóné Antal Katalin megjegyzi Troska Andreával pár órával ezelőtt volt egy jó szakmai beszélgetésük pont ezzel a témával kapcsolatban, hogy mi okozhatja ezt a pedagógushiányt és mi okozhatja azt, hogy csepeli óvónők más kerületekben dolgoznak, nem Csepelen.

Hirholczné Faragó Tünde megjegyzi, miért ne lehetne, a kimutatásaik alapján nagyon sokan vannak, akik például Erzsébetről, Soroksárról vagy a XI. kerületből, Kispestről jönnek ide dolgozni. Hozzáteszi, ahogy Polgármester úr is elmondta, az Önkormányzat hosszú évek alatt megtett mindent azért, hogy az óvodapedagógusi kört valamilyen módon idecsábítsák, nem csupán a magasabb bérrel, hanem például a továbbképzésekkel is. Elmondja, finanszírozzák például egy technikai vagy egy pedagógiai asszisztensnek a főiskolán való képzését óvodapedagógusként 80 %-ban, amik milliós tételek. Úgy gondolja pénzkérdésről is szó van, hiszen egy általános óvodapedagógus két évvel ezelőtt a fizetéséből nem tudta volna ezt megfinanszírozni, ez a második év, hogy magasabb bért kapnak, lehet, hogy ez már ezt lehetővé tenné. Jelzi, az az alapja, hogy vonják be és vonzzák be a fiatalokat más

kerületekből is, és lehet is látni, hogy az intézkedéseik előtt volt 3 gyakornokuk, jelenleg 12 van, 4-en pedig még tanulnak.

Bajkóné Antal Katalin úgy gondolja, a jelenlegi, tehát még nem a javaslattal módosított óvodarendszer valóban vonzó lehet a pedagógusoknak. Elmondja, ő is pedagógus, igaz gimnáziumi, illetve, magyar, mint idegennyelv-tanár, általában nagykövetségeken dolgozik, 5 nyelven beszél, tehát elég kiterjedt ügyfélkörrel rendelkezik, mellette magyar nyelv, irodalom, tehát alkalmazott nyelvészettel is foglalkozik, tehát ebből a szempontból is látja, hogy a közoktatásban is hasonló problémákkal küzdenek és azt látja, hogy a megoldás nem feltétlenül mindig a magasabb bér. Elmondja, jelenleg Csepelen kiemelkedő bért kapnak az óvodapedagógusok és mégis elhagyják a Kerületet. Úgy véli, meg kellene próbálni megközelíteni más aspektusból is a dolgot, például, hogy miért van az, hogy sokkal jobban szeretik az óvodapedagógusok az olyan óvodákat, ahol 18-20 fős csoportokban lehet dolgozni, hiszen maximum az akkora csoportok fejleszthetőek, 25-30 fős csoportokban már nem valósulhat meg olyan fejlesztés, hogy az iskolára úgy fel lehessen készíteni egy gyermeket, hogy ne kelljen a szülőnek mellette még magánúton fejlesztésekre járatnia a gyermekét.

Hirholczné Faragó Tünde megjegyzi, nincsenek 30 fős csoportok, az alapító okiratuk 25 főben állapítja meg a létszámot, de hangsúlyozza, hogy ez nem a számított létszám. Jelzi, számított létszámok alapján átlagosan 20 fős csoportokkal dolgoznak, de van olyan is, ahol csupán 12, 14 vagy 16 fő van, mert ilyen kevés a gyermeklétszámuk. Hozzáteszi, senkinek nem az a célja, hogy 25 fős számított létszámú csoportokat hozzanak létre. Elmondja, az iskolára való felkészítésre nem kell külön hordani a gyerekeket, mert az Önkormányzat fejlesztőpedagógusokkal, illetve egyéb szakemberekkel segíti az óvodapedagógusok mellett a gyerekeknek az iskolaelőkészítést, egyébiránt tehetségműhelyeket is csinálnak ebben az óvodában is, a Napsugárban is, és több más óvodában is, ahol kifejezetten arra koncentrálnak, hogy a gyerekek az adott képességeinek megfelelően hogyan tudják a tehetségeket is egy kicsit megsegíteni vagy akinek elmaradása van, azt is próbálják szintre hozni az iskolába lépéshez.

Bajkóné Antal Katalin kéri, nézzék meg ezt a táblázatot és nézzék meg, hogy ha összevonnak ennyi óvodát, akkor tulajdonképpen hány csoportba fognak tömörülni ezek a gyerekek, hiszen, ha ilyen magas csoportlétszámok lesznek két év múlva, az minimum nem hatékony.

Hirholczné Faragó Tünde jelzi, még mindig nem értik ezt a 30 főt.

Bajkóné Antal Katalin jelzi, a racionalizálási terv hatodik oldalán ott van, hogy Bóbita Óvoda 91 fővel fog üzemelni a 2027-2028-as nevelési évben, a Napsugár pedig 61 fővel.

Borbély Lénárd jelzi, a két óvoda összevonása után 100 fő alatt lesz a létszám 5 csoportban. Megjegyzi, a hölgygel a testületi ülésen is elég hosszú, értelmes párbeszédet folytatott, ezért arra kéri a jelenlévőket, hogy ha bárkinek van olyan operatív jellegű kérdése vagy kételye, ami saját magára vagy a közösségre vonatkozik, jelezzék, hogy meg tudják válaszolni őket, de nem szeretne belemenni ebbe a provizórikus elmélkedésbe. Megjegyzi, természetesen a kis létszám az mindig jobb, de azokat már inkább magánintézményeknek hívják, ahol ez meg tud valósulni,

ők egy állami, önkormányzati intézményrendszer. Hozzáteszi, 2,8 milliárdos finanszírozás van az óvodák üzemeltetésére és az államot nem érdekli, hogy ezt 14 óvodával vagy 21-el végzik el, valamint az Önkormányzat saját forrásból hozzáteszt a tavalyi évben még 1,4 milliárd forintot, amit nem is kívánnak megszüntetni, tehát jelentősen hozzájárul az Önkormányzat saját erővel is a normatív finanszírozáson túl ehhez az egész rendszerüzemeltetéshez.

Bangó Anikó elmondja, a létszámokat nem úgy kell számolni, hogy összeadják az elkövetkezendő éveket, hiszen ez egy olyan lista alapján készült, ami a mostani lakcímnnyilvántartás alapján számolja a körzetes gyerekeket. Jelzi, már az idei évben is folyamatosan változnak a számok a ki- és beköltözések miatt, a körzethatár módosítása pedig pont azért fog megvalósulni, hogy ezek a számok egyenletesek legyenek és egyenletesen tudják a gyerekeket elosztani az óvodákban.

Czupper-Szilágyi Emese szeretne bővebb tájékoztatást kapni arról, hogy a szakmai vezetőség hogyan képzelte el azt, hogy a csoportok bejönnek a Bóbita tagóvodába és hogyan fognak működni a saját óvónőikkel, saját szabályaikkal alkalmazkodva az új környezethez. Jelzi, hogy számukra is nagyon kiesik az óvoda, a nagyobb gyermeke a Katonába jár, valószínűleg így ide nem fognak tudni átjönni. Konkrétan egyik óvónővel sem beszéltek, mert nagyon tiszteletben tartják ezt a helyzetet, de az sem biztos, hogy ők át tudnak jönni. Kérdése, mi fog akkor történni, ha nem jön át az óvónők egy része vagy akár a csoport egy része.

Hirholczné Faragó Tünde elmondja, ők nagyon szeretnék, ha az óvónők és a gyermekek is mind átjönnének, de természetesen a szülők és a pedagógusok számára is szabad óvodaválasztás van. A férőhelyek függvényében bármelyik óvoda kiválasztható, de a kérés az volt, hogy lehetőség szerint a csoportok és az óvodapedagógusok együtt jöhessenek át. A Bóbita tagóvoda nagyon szívesen fogadná a gyermekeket és a pedagógusokat is. Ha esetleg nem jön át annyi kisgyermek, akkor annyi körzetes és átjövő gyermekkel fogják feltölteni az intézményt, ahányan ide jönnek. Így lehet, hogy nem 5 csoporttal fognak indulni, hanem csak 4-gyel. Ha az adott kisgyermek óvónénije valamilyen oknál fogva nem jön át, akkor egy másik óvónénivel kezd meg az új nevelési évet ez a csoport, de törekszenek arra, hogy mindenki egyben tudjon maradni. Hozzáteszi, az új óvónéni sem egy szörnyűsleges dolog, hiszen az emberek életében sokszor vannak változások, normál helyzetben is kialakulhat olyan eset, hogy körzeten belül vagy akár kívül, de óvodapedagógus cserére kerül sor. A nyári ügyeletek alatt sem szokott probléma lenni, a gyermekek kiválóan elvannak másik óvónénikkel is, hiszen az a legfontosabb, hogy szeressék őket.

Borbély Lénárd elmondja, korábban kapott olyan tájékoztatást, hogy pont a Napsugár óvodában lesz egy óvodapedagógus, aki nyugdíjba megy, ketten pedig teljesen elhagyják a pályát és külföldön fogják folytatni az életüket. Kéri, térjenek át arra, konkrétan, hogy fog történni a gyermekek és a csoportok áthelyezése.

Hirholczné Faragó Tünde tájékoztat, hogy a Bóbita óvoda megismerésére lesz lehetőség a nyílt napok alkalmával. Meg lehet nézni az intézményt, az óvodavezető megmutatja a csoportokat és az udvart. Amikor a nyári időszakban eljön a költözés ideje, akkor a gyermekcsoportokkal együtt át lehet jönni és velük együtt is meg lehet nézni az intézményt.

Borbély Lénárd hozzáteszi, hogy a Bóbita tagóvodában van két üres csoport. A kérdező hölgy gyermekének a csoportja az óvodapedagógusokkal együtt átjön – amennyiben mindenki a Bóbita óvodába tervezi a folytatást – igény szerint a bútorok is hozhatóak, ill. minden gyermeknek megmarad a jele is. A hátsó tornaszoba kizárólag a Napsugárból érkezőké lesz, a szoba nagyon szép, jó állapotban van. Amennyiben minden óvodapedagógus átjön akkor minden marad a régiben csak a falak változnak meg. A költöztetést az Önkormányzat fogja megoldani, mindent áthoznak, ami a csoporthoz kötődik, megpróbálják úgy megoldani a helyzetet, hogy a gyermekek ebből a legkevesebbet érzékeljenek. Mindez a szülők segítségével, hozzáállásán is múlik, a játékokat is lehet költöztetni, a Napsugár óvoda udvara tekintetében indokolt lenne az udvarrészt hozzácsatolni a Katona Iskolához, de az új játékok mind költöztetve lesznek.

Czupper-Szilágyi Emese hozzáteszi, az érdekelné még, hogy mennyire lesznek új szabályok az eddig megszokotthoz képest. Szeretné tudni, hogy más óvodákban is nagyjából ugyanabban a rendszerben élnek a kicsik az életüket, mint a Napsugár óvodában csak az intézmény helyszíne más.

Troskáné Simoncsics Andrea elmondja, a két nevelőtestület ezt együtt fogja kidolgozni.

Czupper-Szilágyi Emese elmondja, hogy a Napsugár óvoda jelenlegi mozgáskorlátozott gyermekei számára a Bóbita épülete nem teljesen alkalmas.

Borbély Lénárd jelzi, hogy a nyár folyamán kialakítják úgy az épületet, hogy minden tekintetben alkalmas legyen.

Czupper-Szilágyi Emese kérdezi, ezek szerint már az épület felmérése e tekintetben megtörtént.

Borbély Lénárd válasza, igen. A bejáratnál kell egy akadálymentes feljárást kialakítani, bár jelenleg nincs kerekesszékes gyermek, valamint az épületen belül a küszöbököt átalakítják süllyesztett formára.

Czupper-Szilágyi Emese kérdezi, az óvoda udvara is felmérésre került-e. Bár még az udvart nem látta, de vannak vagy lesznek olyan játékok, amik az SNI-s gyermekek részére is alkalmasak lesznek.

Hirholczné Faragó Tünde tájékoztat, hogy azok az udvari játékok, amelyek a mozgáskorlátozott gyermekek számára is alkalmasak, átköltöztetésre fognak kerülni.

Bajkóné Antal Katalin elmondja egyeztetett a Mozcássérültek Országos Egyesületével, azon belül is a jogászokkal. Azt a tájékoztatást kapta, hogy azt a dombot, ami az udvaron van, le kell tarolni és szintbe hozni az egész udvarral, máskülönben ez szegregáció és az egész fenntartóintézmény perelhető. Hozzáteszi, ki lett alakítva egy bunkerből egy csodálatos sóbarlang, ami egy remek ötlet, de ezzel az a probléma, hogy vagy beolvasztásra kerül a Bóbitába egy olyan óvoda amelyik nem SNI3-at integrál és megmarad a sóbarlang, vagy letarolják a sóbarlangot, máskülönben perelhető a fenntartó. Nem tudja, a vezetőség tisztában van-e azzal, hogy jogszabályba ütközik az, hogy a teljes udvar ne legyen a mozgáskorlátozottak számára is elérhető. Amennyiben bármely anyuka úgy gondolja, nyugodtan felkeresheti az

Egyesület jogászait. Azt javasolja, hogy keressenek egy másik óvodát, ahová a Napsugár beolvasható a sóbarlang megóvása és a fenntartó feddhetetlenségének megmaradása érdekében.

Borbély Lénárd megköszöni a hölgy észrevételét.

Sziklai Tímea elmondja a gyermeke mozgásos SNI-s. Amikor óvodaválasztás volt, nem választhattak óvodát, hiszen csak ez az egy óvoda tudta őket fogadni függetlenül attól, hogy Csepel melyik részén élnek. Korábban egyeztetett Kohári Mártával is ez ügyben, de szeretné megkérdezni, hogy lesz-e másik óvoda is kijelölve a mozgásos SNI-s gyermekek részére, vagy csak a Bóbita marad.

Kohári Márta elmondja, egyeztettek erről Ágazatvezető asszonnyal, amelyik még szóba jöhet a mozgáskorlátozott gyermekek ellátása tekintetében az a Tátika tagóvoda. Vélelmezhetően a februári képviselő-testületi ülésen ez a javaslat is az előterjesztés részét fogja képezni, ami az SNI kiterjesztést ebből a szempontból módosítani fogja. A Tátika épülete is akadálymentes, viszont ott nincs annyi fejlesztőhelyiség mint a Bóbitában. Azért is esett a Bóbitára a választás, mert itt is van egy tornaszoba és egy olyan méretű csoportszoba, amit fejlesztési céllal is lehet használni. Ez is egy nagyon fontos szempont nem csak a mindennapok és az óvodai csoportélet, hanem az egyéni célzott fejlesztések biztosítása. Ez a Bóbita óvodában stabilan megoldható, a Tátika óvodában a mozgássérült gyermekek ellátását végző szomatopedagógus kolléganő rendelkezésre áll, marad is a rendszerben, így lesz, aki a speciális fejlesztést biztosítani tudja. Azt látni kell, ahogyan a hölgy is említette, nem választhatott az óvodák közül, nagyon kevés mozgáskorlátozott gyermek kerül be integrációba, éppen ezért volt az a kialakult hagyomány, hogy egyetlen egy óvoda elegendő volt az integrációban lévő mozgássérült gyermekek ellátására. Bármilyen SNI kiterjesztéshez nagyon körültekintően kell eljárni mind a speciális fejlesztőszakemberek biztosítása, mind pedig a környezetrendezés, akadálymentesítés szempontjából. Az akadálymentesítés nem csak a mozgássérült gyermekek számára fontos, egy autizmussal élő gyermek számára pont ugyanolyan fontos. Ahhoz, hogy ezt minden óvodában minden sérüléstípushoz biztosítani tudják, óriási pénzügyi háttérrel kellene rendelkezni. Véleménye szerint, a kerület tisztességesen áll SNI ellátás tekintetében, ezért nem tud elég hálás lenni az önkormányzatnak és Polgármester úrnak, hiszen nagyon sok segítséget kapnak szakemberek tekintetében is önkormányzati támogatásból. Minden típusú gyógypedagógussal rendelkeznek, megemlíti, hogy van, aki hallássérültekre, van, aki látássérültekre specializálódott és egyéb más területekre is. Ez a vállalat kiemelkedő nem csak budapesti, de országos szinten is.

Lipákné Vukovics Renáta SNI-s gyermek szülőjeként kérdezi, hogy az elhangzottak alapján a vezetőség is a gyermekek érdekét tartja szem előtt. Azt hirdetik, hogy ez egy család barát önkormányzat élén a Polgármester úrral. A kislia, ha ezt az óvodát választják, akkor az intézmény földszinti részébe tud kerülni. Az óvónéni kerülni az emeletre is, vagy választhatnak egy másik óvodát. Az ő értelmezésében a gyermeke szét lesz szakítva a csoporttársaitól és az óvónéniktől is. Kihangsúlyozza, hogy ez az intézmény nem biztonságos a gyermeke számára, mozgáskorlátozott, a fél oldala le van bénulva. Nem engedheti meg, hogy egy dombos udvaron játsszon, nem lesz, aki segítsen neki, ha esetleg megcsúszna, nem szeretné, ha ebbe az intézménybe kerülné a gyermeke. Rendben van, hogy a csepeli szakemberek azt állítják, hogy ez biztonságos, de kérdése, hogy megvizsgálta-e ezt a Főváros is.

Borbély Lénárd kérdezi, hogy milyen szempontból vizsgálta volna a Főváros.

Lipákné Vukovics Renáta elmondja, hogy őket a Fővárosi Pedagógiai Szakszolgálat irányította ide, miszerint az óvodának be kell őket ide fogadnia, vagyis ők döntöttek arról, hogy gyermeke járhat a Napsugár óvodába. Kérdése, hogy ez a vizsgálat a Bóbita esetében is lezajlott-e.

Kohári Márta kiegészít, hogy a Fővárosi Pedagógiai Szakszolgálat Szakbizottsága egy megadott intézménylistából dolgozik. Ebben a listában az szerepel, hogy Csepelen a Napsugár tagóvoda a befogadó intézmény a mozgássérült gyermekek tekintetében. Az ő hatáskörük eddig terjed.

Lipákné Vukovics Renáta megjegyzi, hogy valaki ezt csak ellenőrzi, hogy pl. sík felületű az udvar. Ebben az intézményben nem síkfelületű az udvar, vagyis nem működik az integráció megfelelően.

Kohári Márta elmondja, nem ért egyet abban, hogy pontosan mi a szegregáció fogalma. Jelen esetben egy integrált nevelésről van szó, amelyben többségi gyermekek is járnak. Az udvar lehet többféle kialakítású, feltételezi és a tapasztalatai is azt mutatják, hogy attól függetlenül, hogy az épületnek vagy az óvodaudvarnak van egyetlen egy olyan eleme, amit a mozgássérült gyermekek nem tudnak biztonsággal használni...

Lipákné Vukovics Renáta közbeveti, amit egyébként a gyermek használna, hiszen mindenki tudja, hogy egy mozgássérült gyermek számára nagyon fontos a mozgás. Többek között ezért is járnak a Szakszolgálatához korai fejlesztésre, a mozgás az alapja annak, hogy a gyermek ne benujjon le. Ha nem kapja meg a megfelelő mozgásteret adott esetben az udvaron, akkor az hátráltatja a mozgását. Ezt a vezetőség is tudhatja.

Kohári Márta jelzi, ezzel tisztában van. Tájékoztat, hogy a Szakértői Bizottságnak nem feladatuk ellenőrizni az intézményeket, nem jönnek ki felmérni az intézmények állapotát.

Bajkóné Antal Katalin felveti, egy SNI3-at integráló intézmény, hogy kerülhet egy olyan óvodával összevonásra, amelynek az udvara nem megfelelő a jogszabályok szerint. Ezért véleménye szerint egy tévedés, hogy a Napsugár óvoda a Bóbita óvodával kerüljön összevonásra. Az egész javaslatot felül kellene vizsgálni annak érdekében, hogy ne legyen jogsértés.

Hirholczné Faragó Tünde megjegyzi, nem tud rá ilyen szabályozást, de meg fogják vizsgálni az itt elhangzottakat. Jelzi, már gondolkodtak abban, hogy még egy óvodát mindenféleképpen a mozgáskorlátozottak részére szeretnének bocsájtani, ez pedig a Tátika óvoda lenne. Hozzáteszi, nem tudja egyáltalán látták-e, hogy mekkora és milyen szép a Bóbita óvoda udvara, de ha valaki úgy gondolja, hogy valamilyen okból kifolyólag nem megfelelő, akkor a Tátika óvoda lesz a másik olyan kijelölt intézmény sík területtel, ahová nagyon szívesen fogadják a gyermekeket.

Bajkóné Antal Katalin kérdése, ez a felvetés az egész óvodára vonatkozik, tehát a csoportokkal együtt maradhatnak a gyermekek a Tátika intézményében.

Hirholczné Faragó Tünde elmondja, most arról van szó, hogy a jövő évben 4 kisgyermeknek, aki mozgáskorlátozott, a Bóbita óvoda udvarán lévő domb miatt az intézmény az elhangzottak alapján nem megfelelő. Amennyiben ez az álláspont, akkor a Tátika óvodát tudják felajánlani a Bóbita helyett.

Bajkóné Antal Katalin ezt érti, de akkor mi van azzal a vezetői kijelentéssel, hogy a csoportok integritását nem fogják megbontani. Tehát akkor, ezt a négy gyermeket ki akarják emelni az eddig megszokott közegéből, hiszen nem elég probléma nekik az, hogy mozgásukban korlátozottak, hanem veszítsék még el a barátaikat az óvónéniket és a megszokott környezetüket. Kérdezi, nem lenne akkor egyszerűbb azt megbeszélni, hogy a Napsugár a Tátikába költözzön vagy a Tátika a Bóbitába és megmaradjon a Napsugár. Kéri, kicsit gondolkodjanak közösen.

Metz Tímea elmondja, ebben a pillanatban az együtt gondolkodást abban kérik a szülőktől, ami az eredeti tervekben szerepelt, mert a Képviselő-testület által megtárgyalt anyag véleményezésére kapott felhatalmazást a szakmai vezetőség, hiszen, ha változik az előterjesztés, akkor a Képviselő-testületnek újra kell indítania a véleményeztetési eljárást. Jelenleg ebben a formában módosításra nincs lehetőség, mert az egy teljesen új folyamatot eredményezne.

Bajkóné Antal Katalin elmondja, akkor azt a teljesen új folyamatot el is lehet indítani annak érdekében, hogy ne álljon fent jogsértés. Ha szülőként ebben tudnak segíteni, akkor nagyon szívesen megteszik, a problémát tudomásul vették. Csepeli lakosként szívén viseli a kerület sorsát, szeretné, ha a csepeli óvodarendszer egy működő óvodarendszer lenne, sok fiatal pedagógussal.

Borbély Lénárd megjegyzi, ezt ők is szeretnék.

Bajkóné Antal Katalin jelzi, ezek szerint a célok közösek.

Sebők Éva meglátása szerint mivel a Napsugár óvodában 3 csoport van, 1 csoport mindenképpen bomlani fog. Mi a biztosíték arra, ha ő a Bóbita óvodába hozza az ikergyermekeit, akkor ők a barátaikkal együtt tudnak maradni. Ebben az esetben nem tudnak együtt maradni, sőt új gyerekek csatlakoznak hozzájuk, bár az udvaron közösen tudnak játszani. Az udvarhasználattal kapcsolatban megjegyzi, a Bóbita óvodában felváltva használják a gyerekek, míg a Napsugár óvodában egyszerre 3 csoport van kint és együtt játszhatnak a barátaikkal. Itt ezek szerint ez nem fog működni.

Troskáné Simoncsics Andrea elmondja, a Bóbita tagóvoda udvarán minden csoportnak van udvarrésze, de természetesen a gyerekek átmehetnek az udvar másik részére is. Korábban, amikor 5 csoporttal működött az óvoda, minden évben forgószerűen cserélték az udvarrészeket, így minden gyereknek lehetősége volt minden játékterületen játszani.

Sebők Éva kérdezi, kerítéssel vannak elválasztva az udvarrészek.

Troskáné Simoncsics Andrea válasza, nincs kerítés az egész udvar egyben van.

Bajkóné Antal Katalin megjegyzi, jogellenes összevonni a két óvodát.

Borbély Lénárd jelzi, utána fognak nézni valóban erről van-e szó, ha igen minden további nélkül le tudják a dombot választani egy kerítéssel és onnantól kezdve már nem az óvoda része.

(Mikrofonon kívül megjegyzi valaki, tehát még kisebb lesz ezáltal az udvar. – jkv. író)

Borbély Lénárd kéri, mielőtt minősítenék az udvart nézze meg mindenki, járják körbe.

Bajkóné Antal Katalin kérdezi, maradhatnak-e abban, hogy felülvizsgálják a javaslatot ebből a szempontból. Amennyiben kiderül, hogy jogellenes, milyen további lehetőségeik vannak. Nem marad a Bóbita és a Napsugár óvoda, növekvő gyereklétszámmal működik tovább, ahogy eddig. Vagy a Napsugár óvodát mindenképpen át akarják helyezni, hogy a Katona iskola megkapja az épületet.

Borbély Lénárd jelzi nem erről van szó, a gyermeklétszám csökkenése miatt van szükség a racionalizálásra.

Bajkóné Antal Katalin válasza, a Napsugár óvodában nem csökken.

Hirholczné Faragó Tünde elmondja, arról van szó, hogy a 100 fős óvoda jelen pillanatban 48 gyermeket lát el, 8 gyermek elmegy az oviból így 100 főre 40 gyermek marad. Logikusan végig gondolva csak úgy lehet megoldani, hogy az óvodát beintegrálják egy másikba. A gyermeklétszám alapján úgy gondolták, hogy a Bóbita óvodában megvannak a személyi, tárgyi feltételek, jó szakemberek, jó vezető, tornaszoba és ezzel tudják a legtöbbet tenni a gyerekekért, a kerület érdekéért és a jövő gyermekeire is gondolva, hogy megfelelő ellátásban részesítsék őket. Fontosnak tartja elmondani, hogy nem ellenségként ülnek most egymással szemben, hanem azért, hogy segítsék a gyerekek ellátását, a kerület életét.

Bajkóné Antal Katalin egyetért ezzel, ezért is szerette volna felhívni a figyelmet erre a jogi apróságra, ami megakadályozza a két óvoda egyesítését. Alternatívaként felveti, lehetne esetleg a Napsugár óvodát a Tátika tagóvodába költöztetni, ami ugyancsak akadálymentesített és tudomása szerint az udvara sem rendelkezik veszélyes elemekkel. Továbbá, mivel 40 fő elhelyezéséről van szó be is férnének a Tátika óvoda 2 Üres csoportszobájába, hiszen a Kádár Kata óvodába költözne az az óvoda, aki a Tátikába költözött volna.

Hirholczné Faragó Tünde jelzi igen, ez valóban így van. Azért költöznek oda, mert egy és ugyanaz a vezetőjük és a szakmai programjuk is megegyezik.

Bajkóné Antal Katalin kérdezi, akkor ez egy járható út lenne-e, hogy a Napsugár óvoda a Tátika tagóvodába költözik.

Hirholczné Faragó Tünde válasza, amint az Metz Tímea ágazatvezető asszony is elmondta, jelen esetben arról tudnak csak véleményt alkotni, ami a képviselő-testületi anyagban is szerepelt, de meg fogják vizsgálni a felvetett lehetőséget is.

Sebők Éva jelzi, nem kapott választ a kérdésére. Mi a biztosíték arra, hogy ha átkerülnek a Bóbita óvodába akkor együtt tudnak-e maradni a gyerekek a kis barátaikkal és marad-e a saját óvónéniük.

Hirholczné Faragó Tünde elmondja, beszéltek arról, hogy vegyes életkorú gyermekek vannak a csoportokba, tehát fognak kerülni új gyermekek is a csoportba, amikor a nagyok iskolába mennek. Arra viszont mindenképpen figyelni fognak, hogy azok a gyerekek, akik a csoportban együtt maradnak, legalább egy saját óvónénivel együtt költözhessenek át.

Sebők Éva megjegyzi, az ő csoportjukba csak egykorú gyerekek járnak és így is szerették volna befejezni az óvodát.

Hirholczné Faragó Tünde véleménye szerint ez is elfogadható, akkor az a csoport az új óvodában is egy az egyben együtt maradhat a saját óvónéniükkel, semmi akadálya nincs.

Sebők Éva jelzi, amennyiben a Tátika óvodába kerülnének neki az lenne a legközelebb, mert a Csepel Plázában dolgozik. Úgy gondolja, a gyerekek szempontjából is az lenne a legjobb döntés, hogy ne sérüljenek és együtt maradjanak a kis barátaikkal, mert az az óvoda mindenkinek közelebb lenne.

Borbély Lénárd megjegyzi, a Tátika óvoda a Bóbita óvodától 5 percre van.

Bajkóné Antal Katalin jelzi, ezt úgy értették, hogy a Napsugár óvodához képest a Tátika közelebb van, mint a Bóbita óvoda.

Sebők Éva érti, hogy nincs messze a két óvoda, de az ő kislánya a Kazinczy iskolába jár, majd onnan kísétálva a Vágóhid utcán rögtön a Napsugár óvodához érkezik. Ebben az esetben pedig az ellenkező irányba kellene indulnia és autóval is sokkal nehezebben lehet a Bóbita óvodát megközelíteni, a parkolóhelyről már ne is beszéljenek. Tehát ilyen szempontból sokkal rosszabb a Bóbita óvoda, most csak a megközelíthetőségről beszél, mert neki ez a fő szempont és persze, hogy együtt maradjanak a gyerekek a barátaikkal és az óvónéniükkel.

Bajkóné Antal Katalin megjegyzi, mivel mozgáskorlátozott gyermekeket integráló óvodáról beszélnek, fontosnak tartja, hogy közel tudjanak a szülők parkolni, a Tátika óvoda esetében ez is megoldott lenne, mert van parkoló.

Borbély Lénárd elmondja, 3 éven keresztül járt a Bóbita óvodába autóval és mindig le tudott parkolni az épület előtt.

Sebők Éva reagál, de Polgármester úr a tér másik oldalán dolgozik, ő pedig Csepel másik végében, ahova rollerrel jár, a férje pedig Csepelről Diósdra jár autóval.

Hirholczné Faragó Tünde mindenkinek megérti az érvrendszerét, de nagyon nehéz mindenkinek megfelelni és az egyéni problémákkal foglalkozni. Amit tudnak mindent meg fognak tenni.

Bánki Anna elmondja, az ő kislánya is SNI-s, négy szülőből hárman jelen vannak most. Szomorúan hallja, amit a Bóbita óvoda udvaráról mondtak, másik felvetése a lifttel kapcsolatos. Kérdezi, tervezik-e az óvodába lift beszerelését.

Hirholczné Faragó Tünde elmondja, mivel a földszinten lesznek a mozgáskorlátozott gyermekek elhelyezve, ezért nem lesz liftre szükség.

Bánki Anna sajnálattal hallja, mert eddig a Napsugár óvodában minden körülménnyel maximálisan elégedett volt SNI-s szülőként. A pedagógiai hozzáállással, az udvarral, a kis létszámmal, az odafigyeléssel. SNI-s szülőként amúgy is van bennük aggodalom és féltik a gyerekeiket, az új helyen aggódhatnak az udvar miatt, bár megértette, hogy van lehetősége másik óvodát választani, de akkor meg a gyerek érzelmi biztonságát teszi kockára. Másik problémája, ha szerveznek valamilyen programot az emeletre, hogy fogják lift nélkül megoldani, hogy felvigyék a mozgáskorlátozott gyerekeket. Tehát nem érti, hogy miért egy olyan óvodát integrálnak be, ami a lehető legjobb lehetőségeket adja az ilyen speciális igényű gyerekeknek. Hozzáteszi nem a racionalizálás ellen van, sőt mély tisztelettel mindenki felé, mindent ért. De van egy elképesztően jó lehetőség Csepelen és nem azt óvják meg és módosítják a körzethatárokat, hogy esetlegesen az ottani csoportokat töltsék fel gyerekekkel és megvédjék a mozgássérült gyerekek lehetőségeit.

Hirholcné Faragó Tünde megérti a szülők aggodalmát, de véleménye szerint, mindenféleképpen érdemes megpróbálni a Bóbita óvodát is, adják meg a bizalmat és próbálják meg a gyerekekkel közösen. Amennyiben pár hónap múlva mégis úgy látják, hogy nem működik, akkor személy szerint ő fog segíteni abban, hogy kiválasszák a megfelelő óvodát.

Bánki Anna jelzi, nem az egyéni különbségtételre vonatkozott a kérdése, és nem is a saját kislányára gondolt, hanem arra a szituációra, amikor egy kerekesszékes kisgyerek miatt kell majd esetleg a többi gyereknek várnia, mert az emeletre nem tudják felvinni. Enélkül is ezeknek a gyerekeknek nehéz lelkileg megszokni, hogy nem úgy viselkednek, mint egészséges társaik, akik emiatt esetleg csúfolják is őket.

Borbély Lénárd nem érti miért gondolja anyuka azt, hogy egy ilyen szituációban bármilyen programot az emeletre szerveznek, ahova a mozgáskorlátozott gyerekek nem tudnak felmenni, fel sem merülne ilyen helyzet. Két tornaszoba is lehetőséget biztosít a programok megszervezésére, szó nincs arról, hogy azokat az emeletre teszik.

Kohári Márta megerősíti, minden program a földszinten kerül megszervezésre. Az integráció pont arról szól, hogy az egészséges gyerekek is alkalmazkodnak az SNI-s gyerekekhez, viszont az SNI-s gyerekeknek is feladata van a többségi integrációban. Több lehetőséget is számba vettek, mire a Képviselő-testület elé benyújtott szakmai javaslat letisztult. Fontosnak tartja ismét elmondani, hogy a mozgássérült gyermekek egyéni fejlesztésének a helyszíne a Bóbita óvodában biztosítottabb, mint a Tátika óvodában. A Bóbita óvodában van egy plusz tornaszoba, ahol az egyéni fejlesztések, a speciális terápiák biztosítottak lehetnek. A Tátika óvodában nincs erre lehetőség, ott egy tornaszoba van, ami jóval kisebb és kevesebb lehetőség is adódna a fejlesztésekre hiszen minden nap foglalt. Nehezen tudják úgy megoldani a beosztást, hogy az egyéni fejlesztéseket a speciális eszközökkel biztosítani tudják. Ezért döntöttek a Bóbita óvoda mellett, ahol mindez stabilabban, biztonsággal megoldható.

Czupper-Szilágyi Emese érdeklődik, mindent összefoglalva akkor ezek szerint nincs esély arra, hogy a Napsugár óvoda ne szűnjön meg és ne kelljen átköltözniük. Esetleg van-e arra lehetőség, hogy a körzethatárokat módosítva feltöltsék mégis a csoportokat. Vagy azért van most a megbeszélés, hogy a szülők kételyeit eloszlassák és elfogadtassák, hogy nincs más lehetőség.

Metz Tímea elmondja, annak a folyamatnak a részesei most, amelyben az Önkormányzat a döntése előtt kikéri a szülők véleményét. A koncepció, amit a szülőkkel ismertettek, most az azzal kapcsolatos egyeztetés és véleményeztetés zajlik. Mivel más része most nincs a javaslatnak, az eredeti koncepciónak végig kell mennie a tekintetben, hogy a Képviselő-testületnek a véleményeztetési folyamat végén döntést kell hoznia. Tehát most itt tartanak, ezért más javaslatokat nem tudnak befogadni és nem tudnak az előterjesztésen változtatni, mert a teljes óvodai rendszerrel kell a javaslatokat véleményeztetni, ami egy új folyamatot indítana el.

Czupper-Szilágyi Emese érti, tehát ha az ő véleményüket kérik akkor az az, hogy a Napsugár óvodánál lehetne a körzethatárok módosításával növelni a létszámot és ott tartani a mozgáskorlátozott gyerekeket. Nekik ez a véleményük, mert minden szülő a saját gyermekét és óvodáját védi és azokat, akik esetleg nem tudnak átköltözni az új óvodába. Emberileg is fontosnak tartja, hogy kit hagynak majd esetleg ott, tehát az ő véleményük az, hogy nem akarnak költözni és szeretnék megtartani a saját óvodájukat. Kérdezi, mi a formája, módja annak, hogy a kérésüket továbbítsák a megfelelő helyre és indítsanak egy új folyamatot az új javaslatokkal. Véleménye szerint, több indok is van arra, hogy a Napsugár óvodát megérné megtartani és átgondolni, hogy másképp hajtják végre a racionalizálást ebben az esetben. Érti, hogy a Tátika óvoda is jó megoldás lehetne, de személy szerint nem szívesen vinné át a félős gyermekét egy új óvodába. Legtöbbször azt szeretnék, hogy maradhassanak a Napsugár óvodában és valahogy meg lehessen óvni, a szülők hajlandóak tenni is ezért.

Metz Tímea elmondja, természetesen a véleménynyilvánításnak nincs semmilyen formai előírása, akár több oldalon keresztül is megtehetik, hogy leírják a véleményüket.

Hírholczné Faragó Tünde szeretné felajánlani, hogy az érintett SNI ellátott gyermekek szülei részére tart egy külön megbeszélést, amennyiben a szülők ezt elfogadhatónak találják.

Ezután megköszöni a szülőknek, hogy eljöttek, majd a megbeszélést lezárja.

K.m.f.

Metz Tímea
intézményfelügyeleti ágazatvezető

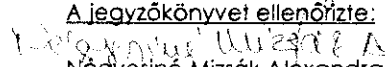

A jegyzőkönyvet készítette:
Majorné Sándor Beáta
Bajor-Horváth Regina
Négyesiné Mizsák Alexandra
Ujj Krisztina

A jegyzőkönyvet ellenőrizte:

Négyesiné Mizsák Alexandra
irodavezető



Jegyzőkönyv
2025. január 28. (kedd)
Csepeli Csodakút Egyesített Óvoda működésének racionalizálásával
kapcsolatos egyeztetés - Füstifecskék-Tündérkert

Jelen vannak:

Borbély Lénárd	polgármester
Pákozdi József	alpolgármester
Hirholczné Faragó Tünde	CSEO intézményvezető
Bangó Anikó	CSEO tanügyi intézményvezető-helyettes
Kohári Márta	CSEO SNI ellátásért felelős intézményvezető-helyettes
Szántó Tiborné	CSEO szakmai tanácsadó
Hermann-né Laboncz Etelka	CSEO koordinációs tanácsadó
Kovácsné Koszó Zsanett	CSEO titkárságvezető
Péhl Zsuzsanna	Tündérkert tagóvoda, óvodavezető
Mányoki Ágnes	Füstifecskék tagóvoda, óvodavezető
Metz Tímea	Intézményfelügyeleti ágazatvezető
Muraközi Dóra	kabinetfőnök
Suller Henrietta	önkormányzati képviselő
Somogyvári Andrea	önkormányzati képviselő

Metz Tímea köszönti a jelenlévőket. Üdvözli a közvetlen kollegákat. Borbély Lénárd polgármestert, Hirholczné Faragó Tünde óvodaigazgatót, Kohári Mártát, a sajátos nevelési igényű gyermekek ellátásáért felelős igazgató-helyetttest, Szántó Tibornét, aki a szakmai és a pedagógiai programért felel, Hermann-né Laboncz Etelkát, a koordinációs igazgató-helyetttest, Bangó Anikót, a tanügyi igazgató-vezetőt, Péhl Zsuzsannát, a Tündérkert tagóvoda vezetőjét és Mányoki Ágnest, aki a Füstifecskék tagóvoda vezetője. Tájékoztat arról, hogy a megbeszélésről hangfelvétel készül, ezért azt kéri, a hozzászólók a jegyzőkönyv elkészítésének érdekében, mutatkozzanak be. A megbeszélésre azért kerül sor, mert a Képviselő-testület elvben döntött arról, hogy a jelenlegi, egyesített óvodarendszert érintő javaslat módosuljon. Az egyesített óvoda, amely 2015-ben jött létre a jelen strukturális formában, 21 tagóvodából áll. A 21 tagóvodában összesen 110 csoportszoba áll rendelkezésre. A csoportszobákból mindössze 88 csoport működik, 22 csoport üresen áll az óvodaépületekben. Ahogyan magyarországi viszonylatban, Csepelen is, drasztikusan csökkent a gyermeklétszám. Az előterjesztésben bemutatásra került, hogy ameddig a 2016-os évet az október 1. napi létszám szerint 2416 kisgyermekkel kezdte az óvoda, 2024-re ez a létszám már csak 1816 volt. Ennyi kisgyermeknek van szüksége óvodai férőhelyre a csepeli önkormányzat által fenntartott intézményekben. Ez nagyjából 600 fős csökkenést jelent az elmúlt nyolc év során. Látható a tartózkodási hely, az állandó lakcímeik és a már megszületett gyerekek alapján, hogy milyen létszámú kisgyermek kezdi meg az óvodai nevelést. Ez nem stagnálni fog, hanem jelentős mértékben csökken majd. Kiegészítésképpen elmondja, rendszerint szembesül azzal az Önkormányzattal, hogy a tartózkodási hellyel rendelkező gyerekek mindegyike sem kezdi meg az óvodát a kerületben. Vannak, akik külföldre költöznek vagy máshol kezdik el az óvodát. Emiatt is csökkenni fog a létszám. Arra tettek javaslatot, hogy ezt a nagyon széttagolt rendszert, amelyben jelenleg rengeteg üres kapacitás van, ne az üres épületek működtetésére és üres csoportszobák fenntartására fordítsa az Önkormányzat, hanem a működési költségeket, amelyeket az Önkormányzat az óvodákra szánt, ugyanígy

megtartva, ugyanebben a mértékben, fordítsák azokra az épületekre, ahol a gyerekek koncentráltan elhelyezhetők. Építsenek olyan struktúrát, amely bőven elegendő a gyereklétszám ellátáshoz, az óvodai ellátás biztosításához. Így az erőforrások nem üres csoportszobák fenntartására pazarlódnak. Tájékoztat, hogy további probléma a jelentős óvodapedagógus hiány. A mostani, 88 csoportból összesen 16 csoportban, egy óvodapedagógus látja el a feladatokat, az ő munkáit pedagógiai asszisztensek segítik. A pedagógiai asszisztens viszont nem óvodapedagógus végzettségű, így ő a foglalkozásokat nem olyan módon és formában tudja megtartani, mint az óvodapedagógus. Így tehát, 16 csoportban van egy pedagógus, 23 csoportban foglalkoztat vissza az óvodai rendszer nyugdíjas óvodapedagógusokat és többen már a felmentési idejüket töltik. Ez változó, de hét, tíz fő kezdte meg a felmentését ebben az évben. Tájékoztat, hogy pontos információkkal rendelkeznek a pedagógusok életkoráról és a munkaügyi kollégák kimutatása alapján a következő 5 év során összesen 72 pedagógus fogja elérni az öregségi nyugdíj korhatárt. Így a következő tíz évre kell végig gondolni azt, hogy Csepelen milyen rendszert alakítsanak ki és működtessenek annak érdekében, hogy ez minél biztonságosabb legyen. Elmondja, bár említette, hogy 88 csoporttal működik az óvodai rendszer, fontos kiemelni azt is, hogy van olyan óvoda, ahol 8 csoportból mindössze 4 csoport működik, van olyan, ahol 5 csoportból 2 csoport működik. A csoportok szüneteltetése évről évre alakult ki, folyamatosan az igényeknek megfelelően. A rendelkezésre álló pedagógus létszámot figyelembe véve úgy tudták elindítani a nevelési évet, hogy ezeket a csoportokat szüneteltetni kell. Nem szeretnék, ha a szükség irányítaná azt, hogy mikor melyik épületben szünetel újabb csoport. Szeretnék ezért egy olyan rendszert kialakítani, amelyben alapvetően telítve vannak a működő óvodaépületek. Erre tettek javaslatot a racionalizálásban. Elmondja, azok az épületek, amelyek hosszútávon a kisgyermek ellátását szolgálják, minden esetben az épület adottságainak megfelelő gyermek létszámhoz igazítva kerül biztosításra. Minden épület annyi gyermeket fogadna, amennyi csoportszoba, kiszolgálóhelyiség ezt lehetővé teszi. Ezekben az óvodákban a jelenleginél több gyermek nem lesz. Így csak az alapító okiratban meghatározott férőhely számok lesznek feltöltve. Túlzsúfoltságot ez egyik épületben sem eredményez, mert újabb csoportokat nem alakítanak ki. A meglévőket csoportosítják. Elmondja, azok az óvodák, amelyek bekerültek az előterjesztésbe, nem mindegyik rendelkezik az általa említett adottságokkal, viszont a kerületet hosszútávon kiszolgáló rendszerre tennének javaslatot. Ennek megfelelően, a körzethatárok módosításával kerülné kialakításra az a rendszer, amely hosszútávon is ki tudja szolgálni a családokat.

Hirholcné Faragó Tünde elmondja, azon gyerekek és pedagógusok köre, akik költöznek, a teljes állománnyal együtt kerülnek át az új óvodába. A gyerekek a saját jeleikkel, a saját eszközeikkel mehetnek át az új intézménybe. Fontos állítani, hogy 224 pedagógussal indult a rendszer és most 188 pedagógus áll rendelkezésre. Érkeznek gyakornokok, de az is kevés. A hetven nyugdíjas kollega hiánya nagyon megterheli majd a rendszert. Ezek a kollégák az elkövetkezendő öt éven belül mennek majd nyugdíjba. Optimális működést úgy, hogy 21 tagóvodában vannak szétszórva a gyerekek, nehéz lenne megvalósítani. Kiemeli, hogy az SNI, sajátos nevelési igényű gyermekek ellátása sem fog sérülni. Kohári Márta korábban elmondta, minden tagóvoda el tudja látni a sajátos nevelési igényű gyerekeket, magasabb óraszámban. Elmondja, a hivatalos egyeztetés és a tájékoztatás miatt vannak most jelen az ülésen, amin részt vesz a Tündéerkert óvoda és a Füstifecskék óvoda is. Általánosságban elmondható, hogy kis óvodát lehet nagy óvodába integrálni, nagy óvodát viszont nem lehet szétszedni kisebb részlegekre. A 6 csoportos óvodák jelenleg 5 csoporttal

működnek. Előreláthatóan 30 gyermek megy ki a jelenlegi 99-ből, így 69 kisgyermek marad az intézményben. A Füstifecskek óvodában a két csoportból 46 kisgyerekből 11 megy iskolába és 35-en maradnak. Így számszakilag is integrálható a teljes óvoda. Ennek az intézménynek a teljes befogadóképessége 105 fő, így az össz gyermeklétszám nem fogja elérni a 150 főt. Maximum 25 fős csoportok lesznek kialakítva. Túlsúlyfoltással nem kell számolni. Az óvoda olyan adottságokkal rendelkezik, mint a Füstifecskek óvoda. Mindkettő régi épület, mindkét épületnek megvan a pozitív oldala. A nevelőtestülettel átbeszélték, hogy nagy szeretettel fogadják a gyerekeket, a szülőket és a kollegákat egyaránt. A pedagógiai programjuk jól beilleszthető az óvodába és az SNI ellátás is jól beilleszthető. Ha a Képviselő-testület döntése megvalósul, akkor 16 intézmény marad a 21-ből. A szám adatok alapján akár nyolc óvodát is szüneteltetni lehetne, de ebben nem gondolkodnak. Helyt ad a kérdéseknek.

Gábor Zsuzsanna a Füstifecskek tagóvodából elmondja, a közmeghallgatás óta folyamatosan azt hallják, hogy a kerületi döntéshozó derék módon a szakmára hivatkozik a gyerekek érdekében, ezt megköszöni, mert ez fontos. Ennél úgy véli, méltányosabb eljárás lett volna, ha a gyerekeket elsődlegesen képviselő, szülőkre hivatkoznának. Úgy véli, bár ez matek, a papírok mögött mégis emberek és családok vannak. A szülők közül senki nem került bevonásra, a tervezet előkészítésébe. A közmeghallgatás óta a jelen alkalom az első, hogy kommunikálnak velük. Megkérdezi, miként fordulhatott elő az, hogy a döntéstervezetbe csak a szakmát vonták be, a szülőket csak tájékoztatták. Megkérdezi, rugalmasak-e annyira, hogy a megbeszélés végére, szülessen egy módosító javaslat. A módosítási tervezet lehetőségében meglévő hozzáértése okán, a Polgármestertől szeretne választ.

Borbély Lénárd elmondja, ő azért van jelen, hogy csupán meghallgassa a megbeszélést, de minden alkalommal hozzátett valamit. Elmondja, a csepeli egyesített óvodai rendszernek van egy szakmai vezetése. A szakmai vezetés a jelenlévő vezetők közül áll. A tagintézményeknek is megvannak a vezetői. Amikor a szakmai előterjesztés elkészült az egyesített óvoda évek óta tartó kérésének megfelelően, hiszen évente egyre több csoportot kellett szüneteltetni, akkor, még mielőtt bárhová az interneten felkerült volna, megtették az egyeztetéseket. Egyeztettek a tagóvoda vezetőkkel és a szülői munkaközösségekkel. Ezt követően volt egy nagy alkalmazotti körben egy megbeszélés. Megérti a hölgy meglátásait. Hozzáteszi, neki is voltak és lesz is, óvodás korú gyermeke. A most, a Füstifecskek óvodába járó gyerekek az elsődleges szempont, a másodlagos pedig az, miként fogja tudni működtetni az Önkormányzat négy, öt, akár tíz év múlva a jelenlegi rendszert. Ez a szám úgy véli, beszédes. A gyermeklétszám csökkenése hamarosan az ezerhez közelít a 2014-2015-ös tanévhez képest. Úgy véli, ezen kellene a legjobban aggódni. Ami szintén szomorú, hogy 224 óvodapedagógusi státuszból csökkent a szám 184-re. Ebből a 184-ből 6 fő dolgozik az óvoda vezetésében. Így 178 pedagógus marad. Úgy van feltöltve ebből 23 státusz, hogy nyugdíjas dolgozókat kell visszafoglaltatni. Hozzáteszi, 16 csoportban 1 fő pedagógus dolgozik. Ez nem csepeli, hanem rendszer szintű probléma. A nyugdíjasok száma öt év múlva 72 fővel fog csökkenni és nem lesz utánpótlás. Az iskolákban és az óvodákban is nagy a pedagógushiany. Az országos béremelés jól tett a kerületnek, de nincs utánpótlás és nem érkeznek a megfelelő számban tapasztalt óvónők. Ennél szomorúbb, hogy 10 év múlva sokkal rosszabb lesz a helyzet. Az akkori önkormányzat bajban lesz. Elmondja, abszolút megértve, hogy a jelenlévő szülőknek a saját családi életük és gyermekeik a legfontosabbak, három évente cserélődnek a gyerekek az óvodákban. Hozzáteszi, polgármesterként övé a

politikai és a társadalmi felelősség, az óvoda vezetőségé pedig a szakmai felelősség. Kérése, hogy a még meg sem született gyermekekért ezt fogadják el. Ez az óvoda 6 csoporttal működik.

Gábor Zsuzsanna elmondja, ő most nemcsak a saját gyermeke miatt van jelen. Azért van jelen, mert csepeli lakos, itt tervezi leélni az életét, szeretné, ha ez a környezet és az egész kerület úgy alakulna, ahogyan az a legjobb a gyermekei és majd az unokái számára. Szeretné, ha nekik is lehetőségük lenne majd arra, hogy ők is itt tervezzék az életüket. Ez közügy. A kérdése arra vonatkozott, hogy ennek az egyeztetésnek a keretében van-e lehetőség arra, hogy a meglévő problémára, amelyet nem vitatnak, van-e megoldás. Szeretné, ha erre más megoldás születne. Novembertől gyorsan zajlottak az események. Ő úgy érzi, ez az esemény már ki van pipálva. Megkérdezi, van-e lehetőség a módosításra.

Borbély Lénárd elmondja, ezen az anyagon nyár óta dolgoznak az óvodai igazgatók. Nagyon komoly szakmai dokumentumot készítettek elő, szakmai és pedagógiai szempontból is. A testület elé úgy került be, hogy előtte egyeztetésekre került sor. Novemberben megszületett a döntés, majd november után, két héttel később, január második hetétől kezdődtek az egyeztetések. A nevelőtestületekkel és az intézményvezetőkkel is, személyes egyeztetések zajlottak. A jogszabályok keretein belül, ez egy véleményezési eljárás. A véleményeztetési folyamatról jegyzőkönyv készül. Minden anyagot csatolni fognak a képviselő-testületi előterjesztéshez. Mindenki el fogja tudni olvasni és megismerhető lesz ezzel kapcsolatban, minden vélemény. A körzet képviselői is jelen vannak a fórumokon. Az első három fórumon már felmerültek operatív kérdések is. Tudja, hogy egy édesanya számára fontos kérdés az is, hogy maradhatnak-e a régi jelek az óvodákban. Véleményezési eljárás van és arról az eljárásról tudnak véleményt bekérni, amely a Képviselő-testület előterjesztésében szerepel. Elmondja, ha az lenne a módosító javaslat, hogy megérik a szituációt és a Füstifecske óvoda kéri, hogy más óvodába kerülhessen át, például a Szivárvány óvodába, nem tudnak döntést hozni. Erről kizárólag úgy lehetne döntést hozni, ha levennék a témát napirendről és egy év múlva térnének rá vissza. Akkor van erre lehetőség, ha a Képviselő-testület elutasítja a döntést. Egy évet elveszíteni soknak tart a jelen helyzetben. Olyan szülőkkel nem lehet találkozni, akik örünek a költözésnek. Megérti a szülők hozzáállását, viszont kéri az óvodavezetés és az Önkormányzat felelősségének a megértését.

Bégány Janka megkérdezi, milyen jogszabályi feltételei vannak a módosításnak. Hozzáteszi, nem talált arra utaló jogszabályt, hogy ne lehetne módosítani a tervezetet. Már egyszer módosításra került a javaslat. A Füstifecskek szülői közössége által már beadtak egy racionalizálási javaslatot, ahol a vezetőség számadatait figyelembevéve indokolták meg a közzethatárainak módosítását. Ha erre lehetőség lenne, akkor a racionalizálás jelentős részét meg lehetne oldani. Megkérdezi, tanulmányozták-e ezt a javaslatot és ha igen, mi az álláspontjuk. Szükség szerint, a javaslatot újra be tudják nyújtani.

Borbély Lénárd elmondja, a javaslatot megkapták, oda is adta a szakmai vezetésnek, akik áttanulmányozták. Már elfogadott képviselő-testületi döntés volt, jogszabály helyet pedig nem tud mondani. Ha van erre igény, akkor arról a későbbiek során a kollegák tájékoztatást tudnak adni. Áprilisban például nem lehet arról dönteni, hogy két intézményt összevonnak. Ezeket az eljárásokat véleményeztetések és határidők előzik meg. Más óvodától is érkezett javaslat. Elmondta a korábbi fórumokon is, hogy

nagyra értékeli a szeretetet, amellyel az óvodákhoz állnak a szülők. A szülők és az óvodák javaslatai között ott van az eltérés, hogy az előterjesztés a tizenkét intézményre specifikálódott. Az Önkormányzat viszont nem a tizenkét intézményt vizsgálja, hanem teljes Csepel közigazgatási területét. Ebben a rendszerben neki és nemcsak a szakmának, nem lehet ráfókuszálni egyetlen óvodára a körzetek szempontjából. Tudja, hogy a Füstifecskék óvodában mind a négy pedagógiai státusz be van töltve, vélhetően teljes létszámban. Nem tudják viszont azt megtenni, hogy egy óvodára vonatkozóan, javaslatot módosítanak. A kerületi rendszert kell figyelembe venni. Példaként említi, hogy a Kerek Világ óvodában öt csoportból, két csoport működik. Ők a Kádár Kata óvodába költöznek, ahol tökéletesen el fognak férni.

Bégány Janka elmondja, azt ők is elfogadják, hogy pedagógus hiány van. Az általuk készített javaslatban viszont több óvoda számára is lenne javaslat. Az Önkormányzat számára is nyilvánvaló lehet, hogy a 2026-os tanévre a számadatok alapján, lesznek férőhelyek. Ezt próbálták meg kifejtetni.

Hirholczné Faragó Tünde elmondja, a javaslatokat áttekintették és végig is gondolták. A körzethatárok módosításában a Jupiter tagóvodát jelölik meg, az ő körzethatárukat kívánják módosítani annak érdekében, hogy feltöltsék a Tündérművelődési és Sportközpont óvodát. Megjegyzi, ez is egy megoldás lehetne. Nem tartja rossznak a javaslatot, viszont nagyon sok oldalról kellett ezt megvizsgálni. Nemcsak azt vizsgálták, hogy körzethatár módosítás szempontjából hová tudják a gyerekeket áthelyezni, hanem azt is vizsgálták, hogy lehetőség szerint a kis óvodák kerüljenek a nagyobb óvodákba. Jelenleg örülnek annak, hogy a Füstifecskék óvodában megvannak a pedagógusok és a gyerekek is, de globálisan kell gondolkodni. A kongó épületeket, az üres csoportokat fel kell tölteni. Egy Tündérművelődési és Sportközpont óvodát vagy a Jupiter tagóvodát nem tudja a Füstifecskék óvodába helyezni. Globalizálni kell az erőket. Meg kell érteni, hogy nem tudnak olyan döntést hozni, amely valakinek ne fájna. Ha nem ezt a koncepciót követnék, akkor is lenne olyan, aki megkérdezné, miért pont az adott óvoda. Megkérdezi, miért lesz rossz a szülőknek. Felteszi a kérdést, majd meg is válaszolja, hogy messze van-e a két óvoda egymástól. Úgy véli, a két óvoda nincs messze egymástól. Hozzáteszi, a nevelő testület együtt marad. A Tündérművelődési és Sportközpont óvodát régóta ismerik, tíz éve irányítják Péhl Zsuzsannával. Jó a közösség és jó a programjuk is. Nem gondolná, hogy rosszabb feltételek közé kerülnek a gyerekek.

Vindis-Ercsei Gyopár elmondja, azt, amit a gyerekeknek a két csoportos óvoda ad, sosem tudja megadni egy hat csoportos óvoda akkor sem, ha a legkiválóbb szakma dolgozik ott. Ez egy családi óvoda. Nagyon sok olyan gyerek van, aki zárkózott. Ilyen az ő gyermeke is, akit megnyitott az óvoda. Úgy véli, ezt nem lehet elérni a hat csoportos óvodában.

Hirholczné Faragó Tünde kérdezi, az óvoda fala adja ezt meg vagy a pedagógusok. Megjegyzi, ugyanazokkal az óvónéikkel mennek át a másik óvodába.

Vindis-Ercsei Gyopár hozzáteszi, nem mindegy, hogy 48 család van vagy hatszor 25 család van.

Hirholczné Faragó Tünde felteszi a kérdést, mi történik majd az iskolában.

(Több szülő szerint az még messze van. – jkv. író)

Hirholczné Faragó Tünde hozzáteszi, a gyerekek sokkal könnyebben alkalmazkodnak a változásokhoz. Fontosnak tartja a nyitottságot.

Gábor Zsuzsanna szerint egyik gyermek sem egyforma. Vannak gyerekek, akiknek arra van szükségük életüknek ezen szakaszában, hogy olyan óvodába járjanak, ahol alacsony a létszám. Úgy véli, nemcsak a saját gyermeke miatt, hogy Csepelnek közügye és közérdeke az, hogy legyen kevés csoportos óvodája is. Megérti, hogy racionálisan nem ez a legjobb megoldás. Megérti, hogy sok szempont szerint ez így nem megfelelő. Ugyanakkor úgy véli, nem minden esetben a leglogikusabb megoldás a legjobb megoldás. Csepelnek szüksége van arra, hogy el tudja mondani, hogyha van egy gyermek, akinek nehéz az alkalmazkodása, tud a számára megoldást nyújtani a kevés csoporttal rendelkező óvodák által.

Hirholczné Faragó Tünde szerint az alkalmazkodás nemcsak attól függ, hogy nagyobb vagy kisebb óvodába jár a gyermek, hanem attól is, hogy milyen kollegákkal vannak körülveve. Ha az óvónők befogadók és szeretetteljesek, a Füstifecskék óvoda falai között ugyanúgy működnek, mint a Tündéerkert óvoda falai között. Elmondja, a koncepciók alapján látható, hogy nagyjából 3-4 óvodát próbálnak szervezni. Fontos, hogy ennyi maradjon azért, hogy a szülők minél inkább elérjék az intézményeket. Felteszi a kérdést, hogyha ez nem a Füstifecskék óvoda, melyik jöhetne szóba.

(Egy szülő mikrofonon kívüli megjegyzése, egyik óvoda se kerüljön bezárásra. Több szülő mikrofonon kívül egyszerre beszélve megerősíti, hogy a számok alapján, Csillagtelepen nincs szükség óvodabezárásra. – jkv. író)

Vindis-Ercsei Gyopár elmondja, a beadványokból pontosan látszik, hogy nincs szükség bezárásra. Ha a Jupiter körzeteit megpróbálják úgy módosítani, hogy feltöltik a Tündéerkert óvodát, a Füstifecskék továbbra is telt létszámmal működne. Nem szeretnék, hogy bármelyik óvoda rosszul járjon.

Bangó Anikó szerint a számok nem egészen az elhangzottakat mutatják. A jelenlegi létszám alapján látszik, hogy amennyiben körzethatárt módosítanak, sem tudják teljesen feltölteni a Tündéerkert óvodát. Akkor sem, ha beköltöztetik a Füstifecskék óvoda gyermekeit. Hosszútávon csökkenést mutat a gyermeklétszám. Ők egy előremutató tervet állítottak össze, amelyből látható, hogy kilóg valamelyik óvoda. Akárhogy osztják el a körzeteket.

Szabó Viktória megkérdezi, hogyha az óvoda szülői közössége azokkal a számokkal dolgozott, amellyel az Önkormányzat, hogy lehet a két szám eltérő.

Bangó Anikó elmondja, ezek a számok a jelenlegi körzeteket mutatják. Elkészítettek egy új tervezetet egy új körzethatár módosítással és azok alapján is sok gyermek befér a Tündéerkert óvodába. Csökkenni fog a Tündéerkert tagóvodában a létszám, bárhogyan alakítják. Elmondja, a Jupiter tagóvodának van egy olyan körzete vagy egy olyan része, ahol nagyon változó a gyermeklétszám, kevés a lakcímmel rendelkező gyermek. Ugyanez elmondható a Tündéerkert óvodáról is. Jelen pillanatban két csoportnyi gyermek is mehetne még a Tündéerkert óvodába.

Vindis-Ercsei Gyopár úgy értelmezi, hogy a Jupiter tagóvoda körzetébe tartozó családok mozgása nem feltétlenül megjósolható. Megkérdezi, miként tud az Önkormányzat ezekre a számokra alapozni.

Bangó Anikó megjegyzi, a lakcímek alapján tudnak erre alapozni.

Vindis-Ercsei Gyopár hozzáteszi, éppen arról tett említést, hogy változó a dinamika.

Férfi megköszöni az előterjesztést, amelyet alaposnak és racionálisnak talál. Ha összeadja a számokat a Jupiter, a Tündéerkert, valamint a Füstifecskek óvoda tekintetében, a 2027-es tanévre 259 gyermek az eredmény, a Jupiter és a Tündéerkert tagóvodák jelen létszáma az SNI gyermekek nélkül a teljes férőhelye 244 fő. Megkérdezi, ha ezek a számok helyesek és ősszel bezárnak egy óvodát, 2027-ben Csillagtelepen mi lesz 15 gyermekkel. Újra nyitnak-e majd egy óvodát, mert az alapító okirat szerinti létszámba ők nem férnek bele.

Metz Tímea elmondja, ha megvizsgálják az anyagban a táblázat összesítőjét, láthatják, hogy a területben ennyi kisgyermekkel lehet számolni. A jelenlegi körzetbeosztás szerint azok a létszámok jönnek ki, amelyet a szülők számoltak, de jelen esetben ez csak egy tájékoztató adat. A körzetmódosítás miatt ez a szám eltérő. A Tündéerkert óvodát áttekintve, a körzetes gyerekek száma 2026-2027-ben 33, 2027-2028-ban 25. A rendszert a körzetes gyerekekre tudják alapozni. Mindig van mozgás, nemcsak a körzetes gyerekeket látja el az adott óvoda. Vannak, körzetes családok, akik szándékosan nem kívánnak az adott óvodába járni. Ebből a szempontból csalóka a táblázat. Összességében, ha csökken a gyereklétszám, a maradó gyerekeket az új körzet szerint fogják felosztani.

Férfi megkérdezi, hova kerülnek Csillagtelepről a gyerekek.

Bangó Anikó elmondja, globálisan kell nézni a körzethatár módosítást. Minden tagóvoda érintett a körzethatár módosításban. A Festő és az Erdősor óvodák is. Azt igyekeznek megvalósítani, hogy a szülőknek a körzetes óvoda minél közelebb legyen. Ez a változtatás a teljes területet érinti. Emiatt jöhetnek ki más számok.

Vindis-Ercsei Gyopár megkérdezi, helyesen értelmezi-e, hogy az előterjesztésben lévő számok nem valósak.

Metz Tímea hozzáteszi, a számok a jelen helyzet bemutatását tartalmazzák, nem a jövő adatait.

Szabó Viktória szerint ez a jövő adatait tartalmazza.

Bangó Anikó elmondja, ezt a számítást azért készítették, hogy lássák, miként tudják majd megfelelően elosztani a gyerekeket. Ez egy egyenlőtlen elosztás. Ha megvalósul a körzethatár módosítás, egyenlőbb lesz a gyerekek elosztása.

Siska Dóra elmondja, említették, hogy az alapító okiratban meghatározott 25 főtől nem lehet eltérni. Tudomása szerint, el lehet térni 35 %-kal, eszerint 30 fő is lehet a gyermekek száma egy csoportban.

Hirholczné Faragó Tünde elmondja, alapvetően el lehet térni, benne van a törvényben, de tíz éve nem történt ilyen a kerületben. Nemcsak azért, mert soha nem is volt ennyi gyermek, hanem azért sem, mert szakmailag nem tartják ezt indokoltnak. A 25 fő átlagosan maximum 20, de nem lépték túl az elmúlt tíz év során egyetlen esetben sem, nem kellett rá fenntartói engedélyt kérni. De lenne rá lehetőség.

Siska Dóra megkérdezi, jól éti-e, hogy a törvényi garancia a 30 fő.

Hirholczné Faragó Tünde elmondja, nincs ilyen, hogy 30 fő. Előfordulhatott ilyen a múltban, de mivel csökken a gyermekek létszáma, ez nem fog előfordulni. Korábban egy adott óvodába járhatott 150 gyermek. Az egyik csoportban volt 23 kisgyermek az SNI miatt, ilyen esetben csak arra az egy csoportra fenntartói döntés alapján lehetett volna kérni engedélyt.

Mez Tímea elmondja, az alapító okiratban a maximálisan felvehető gyermeklétszám szerepel. Az alapító okirat nem léphető túl. Ha négy csoporttal működik egy óvoda és az egyik csoportban 27 kisgyermek van, a másikban kettővel kevesebb gyermek kell, hogy legyen. Így tehát a csoportok között engedélyezett a gyermekek 30 főig történő mozgása.

Siska Dóra elmondja, említették, hogy figyeltek arra, hogy a csoportok együtt maradjanak és minden nevelőnek legyen helye az új óvodában. Megkérdezi, minden pedagógusnak lesz-e helye az új óvodában, lesz-e hely a nyugdíjas pedagógusok számára is.

Hirholczné Faragó Tünde elmondja, elviekben igen. Gyakorlatilag minden csoportba mehetnek a gyerekek az óvónénikkel együtt. Ha a nyugdíjas kollega helyére érkezik óvodapedagógus, a nyugdíjas kollega nem folytathatja az útját. A cél az, hogy mindenképpen aktív állományban lévő pedagógusokat alkalmazzanak.

Siska Dóra megkérdezi, megvan-e a hely mind a négy pedagógus számára.

Hirholczné Faragó Tünde válasza, igen. Hozzáteszi, le fognak ülni még egyeztetni erről. Úgy véli, ez nem a jelen megbeszélés keretébe tartozik.

Siska Dóra jelzi, a közmeghallgatáson kérte a számadatokat és még nem kapta meg, bár ígérték, hogy megküldik számára.

Borbély Lénárd jelzi, utána néznek és elkéri újra a hölgy elérhetőségeit.

Ipacs Dávid elmondja, a számadatokkal kapcsolatban közérdekű adatigénylést nyújtottak be. Felhívja a figyelmet, hogy lassan letelik a 15 nap.

Farkas Adél elmondja, fontos számára, hogy a gyerekek a saját nevelőikkel mennek az új csoportokba. Elmondja, a szülői értekezleten konkrét utalás volt arra, hogy az ő csoportjuk nem a jelen alakban költözik. A pedagógiai asszisztens és a nyugdíjas kollega sem megy velük. Számára ez fontos, mert a kislánya nem a körzetes óvodába jár. Megkérdezi, ha lezajlik az egyeztetés, milyen hamar fogják a szülők megtudni, miként módosulnak a körzethatárok. Megkérdezi, mennyire lesz a következő évben rugalmas a váltás. Az új óvoda távol van a számára. Megkérdezi, mennyi idő lesz felkészülni arra, maradnak-e a Tündéerkert óvodában vagy váltanak.

Borbély Lénárd elmondja, azok az óvodák, amelyek terv szerint más intézménybe költöznek, lehetővé teszik a szülők számára, hogy körzethatártól függetlenül válthassanak. Mindenben segít az Önkormányzat. Továbbá, szabad óvodaválasztás van, ez általános elv. Van olyan óvoda Csepelen, ahol a gyerekeknek több, mint a fele nem a saját körzetébe jár. Óvodát nem mindig úgy választ az ember, hogy melyik van a lakóhelyéhez a legközelebb. A munkahely is számít. Vannak olyan csepeliek, akik a munkahelyüktől függően, más kerületbe íratják be a gyermekeiket.

Ha végig nézik az elmúlt 10 évet, hogy mit próbált képviselni a kerületben, mindenki belátja, hogy nem egy örömteli dolog, hogy ilyen előterjesztés bekerül és erről kell tárgyalni. Sok esetben neki kell elől mennie ezekben az ügyekben, ami nem kellemes dolog, nem egy jó érzés. Ismételten elmondja, teljesen szakmai az előterjesztés, a körzethatárok tekintetében, utalva a szabad óvodaválasztásra, nem feltétlenül a mostani körzeteket, hanem egész Csepel gyereklétszámát nézték a kollégák. Kéri, abba gondoljanak bele, hogy amikor 2014-ben először lett polgármester, 110 csoport működött, akkor 7 bázisóvoda működött és 1 bázisóvodához 2-3 tagóvoda tartozott, az egyik bázisóvodához nem tartozott egy sem. Minden évben azzal a kéréssel fordult hozzá az óvodavezetés, hogy csináljanak valamit, mert csökken a gyermek- és a pedagóguslétszám. Egy alkalommal sem engedte, hogy hozzányúljanak az óvodai rendszerhez, épületekhez, tagintézményekhez. Három óvoda került ki a rendszerből, mindhárom oktatási-nevelési célra adták át vagy egyházi fenntartásba – de azt nem volt képes megnyitni – vagy a Pedagógiai Szakszolgálatnak. Minden évben egyre több csoportot szüneteltettek, eljutottak az idei évre, hogy 22 csoport szünetel, a következő státusz az valószínűleg az lenne, hogy 28 szünetelne és van az az év, amikor 1600 felettire csökken a gyerekek száma. Mindenki előtt ismeretes, hogy az ország és Budapest és Csepel lakosság száma is csökken, ami egyrészt azért van, mert fogy a magyar lakosság, másrészt kiköltöznek agglomerációba különböző családtámogatások és más egyéb miatt. Csepel lakossága 10 évvel ezelőtt 75 ezer feletti volt, a KSH legutóbbi adata szerint 67 ezer. Megismétli, minden évben egyre több csoportot szüneteltettek az óvodákban és úgy tűnik, hogy ennek a folyamatnak nincs vége. A tavalyi születések alapján láttak egy hároméves kitekintést és ha a tendenciát nézik, sejthető, hogy 4-5-6 év múlva ez a szám még inkább le fog csökkenni. Megkérdezi, hogy az ő helyében, a döntéshozók helyében mit csinálnának.

Gábor Zsuzsa megkérdezi, ez költői kérdés volt-e, mert szívesen válaszolna.

Borbély Lénárd jelzi, nem volt költői kérdés, de tesz egy kis kitérőt, amit más óvodánál is elmondott. Annyi respektet kér a kollégáknak, hogy az itt ülő hölgyek minimum 30, vagy több ideje óvodapedagógiával foglalkoznak, az ágazatvezető asszony pedig szociális és köznevelési területen szakirányú képesítéssel rendelkezik. Az önkormányzatban minden információ, adat rendelkezésre áll, ismerik a jegyzői jegyzéket, ami a születésszámokat ismerteti, van közgazdasági háttérük, nem firtatva ezzel a szülők jószándékát és logikus gondolkodását. Kéri, fogadják el, hogy szakemberekkel gondolkoznak együtt. Elhangzott, hogy milyen barátságos és jó a kétcsoportos óvoda, amire elmondja, nem csak Csepel az egyetlen kerület, ahol elmondható, hogy ez most még működik, de eljön az idő, amikor ezt a luxust nem tudják fenntartani. Megjegyzi, ha majd az unokáik fognak beiratkozni Csepel egyik óvodájába, nem az lesz a reális, hogy van egy szép 2 csoportos óvoda és vannak olyan 8 csoportos óvodák, ahol 1-2 csoport működik. A vezetőség és akik majd döntést fognak hozni, azok felelőssége, hogy nem csak a most, hanem a következő években is működtetni kell az óvodarendszert, ez a probléma mindenhol fennáll.

Gábor Zsuzsa Polgármester úr kérdésére elmondja, azért alakult így ez a párbeszéd, mert valahogy a szülőket kihagyták.

Borbély Lénárd megjegyzi, nem hagyták ki a szülőket, mert úgy járnak el, ahogy le van vezetve törvényileg, hogy hogyan kell. Kéri, higgyék el, ha most a szülők azt javasolják, hogy pl. zárják be a Jupiter óvodát, vagy költöztessék át máshova....

(Mikrofon kívüli hozzászólások, hogy ilyet nem javasolnak. – Jkv.író)

Gábor Zsuzsa jelzi, akkor máshogy fogalmaz.

Borbély Lénárd elmondja, akkor rosszul értette, volt egy szülői közösség, akiknek az volt a javaslata, hogy egy másik óvodát szüntessenek meg.

(Mikrofon kívüli hozzászólások, hogy azok nem ők voltak. – Jkv.író)

Borbély Lénárd jelzi, tudja, de bármelyik óvodába elmennek, mindenhol nagyjából hasonló véleményekkel találkozhatnak.

Gábor Zsuzsa átfogalmazza a hozzászólását, azt gondolja, hogy nagyon kevés információ jutott el hozzájuk, sok minden nem hit, hanem tájékoztatás, információ kérdése, a valószínűségi számítás egy remek dolog, de a tények és pontos számok fontos dolgok. Szerinte ez a beszélgetés máshogy alakult volna, ha a szülők jobban be lettek volna vonva, ez az, amit ő máshogy csinálna.

Bégány Janka megjegyzi, ha ennyire előrelátóan gondolkodnak, akkor nyilván már vannak tervek. Megkérdezi, mi lesz az óvoda épületének a hasznosulása, mert nekik, akik ott élnek, ez sem mindegy, társasház, más jellegű oktatási intézmény, vagy mi lesz.

Borbély Lénárd elmondja, nincs rá terv, mert a februári előterjesztés fogja azt tartalmazni, hogy az Ingatlanhasznosítási Bizottságot felkéri, kezdjenek azon dolgozni, hogy a megmaradó intézményekkel mi történhet. Ismerteti, az óvodai rendszert az állam finanszírozza fő szabály szerint 100 %-ban, ez egy kötelező feladat, amire tavaly 2,8 milliárd Ft-ot kapott a kerület. A rendszer 4,2 milliárd Ft-ba került, 1,4 milliárd Ft-ot, a kapott összeg felét az önkormányzat hozzáadta. Elmondja, határozott cél, hogy semmilyen forrást nem vonnak ki, akkor sem, ha megtörténnek az összeolvasztások. Az 1,4 milliárd Ft kerületi szinten óriási terhet jelent, de a gyerekekbe érdemes fektetni. Ezt a pénzt most 21 tagintézményre költik, vagy költethetnék akár 13-14-re is, de 15-16-ra is. Arányaiban hosszabb távon az óvodák, óvodai épületek, ezáltal a gyerekek, szülők, családok fognak véleménye szerint jobban járni. Az ingatlanhasznosítással kapcsolatban elmondja, ezért nem előre kidolgozott, mert egyrészt nincs döntés. Másrészt, tudja, hogy vannak a politikai légkörben olyanok, akik szeretnék azt kivilágítani, hogy ez az egész egy ingatlan bizniszről szól, de határozottan leszögezi, hogy nem. Elmondja, a megmaradó épületekre jelen pillanatban nemhogy koncepció nincs, de komoly fejtörést okoz. Emlékeztet a volt Kék iskolára, a Görgey iskolára, jelzi, egy dolog biztos, hogy azt nem szeretnék. Több évtizede zárt be a Gyömbér utcai iskola, az úgy néz ki, mint egy háborús övezet, hajléktalanok szétszedték. Nem szeretné és nem lehet megengedni, hogy úgy nézzenek ki a megmaradó épületek. Megemlíti a Víztoronynál az épületet, az összes bérlő elment onnan, a kisposta elment, beköltöztek a hajléktalanok, részben fel is gyűjtötták. A városrendészek minden nap ott vannak, a Városgazda Zrt. többször lelakoltotta. Az

elképzelése az, hogy elsődlegesen az összes megmaradó intézményt felajánlják a Tankerületnek oktatási célra.

Bégány Janka megkérdezi, ez azt jelenti, hogy magánintézmény is létesülhet.

Borbély Lénárd megjegyzi, a maga részéről semmitől nem zárkózik el. Egyenként kell vizsgálni az épületeket, a Fenyves utcai tagóvoda olyan helyen van, hogy elképzelhetetlennek tartja, hogy az önkormányzat hatóköréből kikerüljön és azt is, hogy valamilyen célból nem oktatási célt szolgáljon, esetleg erdei óvodai célt. A Kerek Világ óvoda Weiss Manfréd által épített óvoda, helytörténeti érték és semmiképpen nem javasolja, hogy az önkormányzat bárhogy eladja.

Bégány Janka a saját óvodájukkal kapcsolatban elmondja, nagy terület és úgy gondolja, ha magánintézményként üzemel, nem lesz mindenkinek lehetősége arra, hogy a kerületben lévő magántandíjakat kifizessék.

Borbély Lénárd megjegyzi, ilyen megkeresés se formálisan, se informálisan nem érkezett.

Bégány Janka jelzi, nem zárták ki, azt mondta Polgármester úr támogatja, azért gondolták.

Borbély Lénárd felteszi a kérdést, ha lenne megkeresés, hogy valaki szeretne magánóvodát csinálni és erre van igény a kerületben – ez abszolút mértékben hipotetikus – akkor a Hölgy szerint az a jobb, ha az önkormányzat eladja és pl. 4 családi házat építenek, vagy pedig lenne egy magánintézmény ott. Megismétli, nincs ilyen jelentkező.

Bégány Janka megjegyzi, van már magánóvoda Csepelen.

Borbély Lénárd megkérdezi, ez miért probléma.

Bégány Janka válasza, nem probléma.

Borbély Lénárd elmondja, van 4 magánintézmény, aki ezt meg tudja és meg akarja fizetni, az nyugodtan döntsön úgy. A maga részéről mindenkinek az önkormányzati intézményeket szokta ajánlani, mert kiváló pedagógusokkal dolgoznak. Elmondja, az átköltözésnél az a fő elv - ezt kérte a szakmai résztől – hogy mindenestül költözzenek, bútorokat, jeleket, csoportokat, óvónéniket tartsák egyben.

(Mikrofon kívüli hozzászólás nem hallható. – Jkv.író)

Borbély Lénárd kéri, ne értsék félre, tiszteletben és megbecsülve tartja a munkáját, de egy ilyen szintű problémának nem lehet az origója, hogy pl. a kertész bácsival mi fog történni.

Hölgy nem is erre gondolt.

Borbély Lénárd megjegyzi, a teljes csepeli önkormányzati rendszerben megpróbálnak mindenkinek segíteni, akinek esetleg szükséges, ez is fontos elv, csak nem része az előterjesztésnek.

Szabó Viktória elmondja, az előterjesztésben szerepel, hogy az épület állaga folyamatosan romlik, omladozik a vakolat, vizesednek a falak. Megkérdezi, készült-e szakértői vélemény az épület állapotával kapcsolatban, ha nem készült, akkor mi alapján szerepel ez az anyagban. Továbbá megkérdezi, hogyan lehetne pedagógiai vagy bármilyen célra használni az épületet, ha ilyen állapotban van, de nincs pénz felújítani.

Borbély Lénárd véleménye szerint a Hölgy rossz helyről fogja meg ezt a kérdést. Megkérdezi, járt-e abban az épületben.

Szabó Viktória válasza, igen.

Borbély Lénárd megkérdezi, hogy szerinte kitűnő állapotban van-e.

Szabó Viktória válasza, nem, de ez az épület sem.

(Hölgy mikrofonon kívüli megjegyzése, hogy ők szakértői véleményt csatoltak. – Jkv.író)

Borbély Lénárd megjegyzi, így van, nincs kitűnő állapotban. Ismerteti, az előterjesztést nem ő írta, de jogszabály szerint ő a betervezője, a szakmai készítője az óvodavezetés. Megjegyi, ha ő írta volna, valószínűleg másokat domborít ki, nyilván a műszaki állapota egy épületnek egy fontos tényező, de ebből a szempontból nem az a legfontosabb. Kéri, azt is gondolják át, hogy az a plusz 1,4 milliárd Ft, amit az önkormányzat hozzátesz az óvodai rendszerhez, egy akkora tömegű pénzt, hogy ha kevesebb épületre kell fordítani, akkor nem csak ad hoc tudnak karbantartani, mert kb. hetente van egy csőtörés valahol, hanem el tudják kezdeni az épületek normális módon történő megújítását.

Vindis Ferenc elmondja, ha már felelős gazdálkodás van és a leendő beruházásokról van szó, a Csepeli Gyermeksziget Program kapcsán 2019 novemberében újították meg a Füstifecskék óvoda teljes külső területét. Polgármester úr kérdezte, hogy mit tennének a helyében, elmondja, ő felelős gazdálkodóként 62 millió Ft-ot közpénzről nem költöttek volna akkor arra az intézményre, ha úgyis be fogják zárni. Ez kb. 5 éve volt, ami azt jelenti, hogy ezek szerint a szakmai stáb kb. 5 évre előre lát, Metz Tímea korábban elmondta, lehet, hogy előre 10 évre is kell globálisan gondolkodni. Ha ez így van – és tényleges áldoztak felújításra közpénzből a Füstifecskék és a többi felújított és bezárandó óvodákra – akkor itt nem látja a szakmaiságot, illetve nem érti, hogy akár vállalkozói szemmel nézve, nem úgy, mint a közpénzek ismerője, ha ekkora összeget investálna egy intézménybe, akkor azt mindenáron meg szeretné tartani. Elmondja, alapvetően nem azért jött ide és szerinte több szülőtársa is van, hogy ezt az óvodát megnézzék, megismerkedjenek egymással, mert nekik kifejezetten az a céljuk, hogy a Füstifecskék óvoda megmaradjon, nem véletlenül adtak be módosító javaslatot. A körzethatárokkal kapcsolatban elmondja, ha nincs olyan szakmai anyag - amit egyébként a szakmán belül körbe küldenek - amit a szülők nem kaphatnak meg, nem láthatnak bele, akkor nagyon nehéz vitatkozni, nehéz bármilyen fogódzót is találni. Lehet hivatkozni globális dolgokra, arra, hogy megváltoztatják a körzethatárokat, de ha erről a szülők nem tudnak, akkor nincs konszenzus, nem lehet párbeszéd, nem is tudnak miről vitatkozni.

Borbély Lénárd elmondja, 2019 már mondhatják, hogy 6 évvel ezelőtt volt.

Vindis Ferenc köszöni a kiegészítést.

Borbély Lénárd jelzi, ez nem kiegészítés, 6 évvel ezelőtt nyilván ezt a drasztikus számot nem látták, továbbá úgy is visszaforgathatná az Úr kérdését, hogy akkor azt kifogásolja, hogy a gyermeke egy felújított intézménybe járt. Megjegyzi, innen is meg lehet közelíteni a kérdést, hogy miért újították fel. Elmondja, azért, mert az összes óvoda udvart szerették volna rendbe tenni, biztonságosabbá tenni. Volt olyan udvar, ami nem csak balesetveszélyesnek, hanem szinte életveszélyesnek tartottak. Az Úr helyében egyébként örülne annak, hogy olyan óvodát tudtak választani, amelyeknek teljesen megújult kertje van. Közgazdaságtan szempontjából elmondja, így kb. 70 hónapig szolgálta ki, visszaosztva a 62 millió Ft-ot, havi szinten kilencszáz egynéhányezer forintba került az, hogy az odajáró gyermekek ilyen körülmények között járhasanak oda. Megjegyzi, nem bánja, hogy akkor úgy döntöttek, hogy az az óvodakert is megújuljon.

Szabó Viktória megkérdezi, hogy a fenntartó önkormányzat az elmúlt években milyen állagmegóvó intézkedéseket tett, hogy ne romoljon le ilyen szinten az épület, mert nem egy nap alatt lett ilyen.

Borbély Lénárd ismételten elmondja, amikor az óvodai rendszer újjáalakításán dolgoztak a kollégák, akkor nem a műszaki szempontokat vették figyelembe.

Szabó Viktória elmondja, ez most nem teljes mértékben a javaslatához kapcsolódik, hanem ahhoz, hogy jelenleg van egy óvoda, aminek a javaslat szerint nem jó az állapota, omladozik a vakolat, vizesednek a falak. Megkérdezi, hogyan jutott el idáig ez az épület.

Borbély Lénárd jelzi, a Városgazdától be fogja kérni az összes állagmegóvó, karbantartó munkát és elküldi a Hölgyné e-mail címére. Abban tételesen látni fogja, hogy hol cseréltek csapot, vagy hol volt esetleg penészedés elleni munkát stb.

Dudás Péter elmondja, a korábbi kérdések kapcsán merült fel benne, hogy az összes pedagógus átköltözik a gyerekekkel. Utána említették, hogy lesz köztük nyugdíjas kolléga, aki mégsem. Ebből arra következtet, hogy ez az összes tagóvoda esetében hasonlóképpen működik. Ha valamelyik kolléga szeretne tovább dolgozni, nem érti miért engedik rendszeren kívül, ha amúgy is pedagógus hiány van. Másik kérdése, mivel a Tündérgyermek óvoda zsákutcában van délután 1 óra magasságában nem tudja, hol fognak tudni a szülők leparkolni, amikor mennek a gyerekeikért. Érdeklődik, ezzel kapcsolatban gondolkodtak-e valamilyen fejlesztésben, hogy kiküszöböljék ezt a problémát.

Borbély Lénárd tisztázza a nyugdíjas pedagógusokkal kapcsolatos választ. 1 óvodai csoportban 1 pedagógus van, 23-at pedig visszafoglalkoztatnak. Véleménye szerint, hosszútávon az a helyes, hogy aki ledolgozta azt az időt, amit a magyar törvények előírnak, utána nyugdíjba tudjon menni és aktív korúak váltsák őket. Azonban mindaddig, amíg a létszámot nem tudják teljesen feltölteni, addig természetesen a nyugdíjas kollégákra is számíthatnak. Az úr másik felvetése a parkolással kapcsolatban egy globális probléma. Ezek a lakótelepek néhány évtizeddel ezelőtt nem úgy épültek, hogy ennyi autóval számoltak volna. 1990-2010 között csak Csepelen duplájára emelkedett a gépjárművek száma, 2010-után pedig még nagyobb lett ez az emelkedés. Ezzel nem nagyon tudnak mit tenni, minden intézménynél

tapasztalható, hogy néhány szülő, ha tehetné a 2. emeletre is autóval menne és ott tenné ki a gyereket. Ez egy rendszerszintű probléma, ami folyamatosan növekszik. Egy dolgot tudnának tenni, amit kb. 10 évvel ezelőtt kezdeményeztek, hogy visszanyitják a Szabadság utca végét, amit sajnos a Főváros nem támogatott. Ésszerű felvetésnek tartja, ezért ismét megpróbálkoznak ezt kérvényezni a Fővárosnál, reméli most sikerrel járnak majd.

Péhl Zsuzsanna a Tündérkert tagóvoda vezetője elmondja, vezetése alatt az óvoda már több éven keresztül működött 6 csoportos intézményként. Az óvodába nem mindenki jár autóval, a környező házakból sokan érkeznek gyalogosan, főbben biciklivel közlekednek, illetve tömegközlekedéssel kiválóan megközelíthető az intézmény, amit ugyancsak többen vesznek igénybe. Délután 16 óra környékén valóban sokan érkeznek autóval a gyerekekért, ilyenkor a Merkúr utcai parkolót használják a szülők. Előfordul, hogy kicsit várakozni kell, amíg egy-egy parkoló felszabadul, de nem szokott ebből konfliktus lenni.

Ipacs Dávid jelzi, sok mindenről esett szó szakma, módosítás, szeretné összefoglalni saját szemszögükből az elhangzottakat. Mindenekelőtt köszönetet mond valamennyi óvodapedagógusnak, technikai dolgozónak, mindenkinek, akik hozzátesznek gyermekeik életéhez, segítik, támogatják őket. Leszögezi, nem a Tündérkert óvoda ellen vannak, hanem a Füstifecskék óvoda mellett. Egy rövid betekintést szeretne ismertetni arról, hogy milyen gyorsan zajlott számukra ez az óvodai racionalizálás. A 2024. november 19-i SZMK ülésről érkeztek ez első információk, miszerint össze akarják vonni az óvodát, november 20-án megjelenik a Csepeli Hírmondóban egy cikk óvodai átalakítás kevesebb épület magasabb színvonal címmel. Ugyancsak az Újságból tudták meg, hogy november 28-án képviselő-testületi ülést és közmeghallgatást is tartanak, ahol az óvodák ügyét is tárgyalni fogják. A testületi ülésen Polgármester úr előrehozott napirendenként, illetve a közmeghallgatás ideje alatt is tárgyalta az ügyet, a szülőknek lehetőségük volt elmondani az észrevételeiket, érveiket, át is adták a saját javaslatcsomagukat. Hirholczné Faragó Tünde intézményvezető asszony az ülésen elmondta, figyelembe vették, hogy a nevelőtestületek és a gyerekek együtt vihessék tovább a szakmai életet, illetve Metz Tímea intézményfelügyeleti ágazatvezető asszony hozzátette, minden kisgyermek a saját óvónőjével, dajkájával és a saját segítő személyzetével mehet át a másik tagintézménybe. Megjegyzi, elég gyorsan zajlottak az események, véleménye szerint, valódi társadalmi egyeztetés nélkül. A közmeghallgatáson Polgármester úr elmondta, van olyan óvoda, ahol alternatív javaslatra is lesz lehetőség, amiben állást kell foglalni, majd azt követően dönt a Testület, hogy igen vagy nem. A Füstifecskék óvoda tekintetében az előterjesztésben nincs alternatíva, ott arról kell hivatalosan kikérni a véleményt, hogy a Füstifecskék a Tündérkertbe költözik. Erről szeretnék részleteiben tájékoztatni a pedagógusokat, szülőket és hivatalos jegyzőkönyvbe foglalni a véleményeket. Mindezeket megértették, egy valamit azonban nehéz megérteni, amiben kéri a segítséget. Elhangzott, hogy a Füstifecskék tagóvoda a Tündérkert óvodába olvadna be, amennyiben a Képviselő-testület megszavazza a javaslatot. Azonban, ha nincs alternatíva és nincs lehetőség módosításra, hogyan történhetett mégis az, hogy december 2-án egy szülői értekezleten azzal kellett szembesülniük, hogy van egy lehetőség, miszerint igény esetén a Tündérkert tagóvoda helyett mehetnek a Tátika tagóvodába is. A szülők úgy döntöttek, hogy egyik óvodát sem választják, hanem megvárják az egyeztetést. A tisztánlátás miatt kérdezi, amennyiben volt Tátika terv, akkor miért ne lehetne Füstifecskék terv is, ami az óvoda megmaradását támasztaná alá.

Hirholczné Faragó Tünde elmondja, nem volt olyan terv, ami a Tátika tagóvodába való átköltözésről szólt. Ez csak egy felvetés volt gondolatban, amiről ők Óvodavezető asszonnyal beszéltek, mert a szülők részéről felmerült egy ilyen elképzelés. Hozzáteszi, azon, ami az előterjesztésben szerepel nem tudnak és nem is kívánnak jelen pillanatban változtatni. Ez egy provizórikus gondolat volt, egy provizórikus kérdés, ami csak kettejük között zajlott Óvodavezető asszonnyal, nem érti miként kerülhetett ez tényként a szülői kör elé.

Mányoki Ágnes elmondja, a közmeghallgatás után elhangzott, hogy a Tátika óvodába költözésről, mint lehetőségéről tarthat-e szülői értekezletet, amire igen választ kapott.

Hirholczné Faragó Tünde nem gondolja, hogy ez így történt volna, azt sem mondja, hogy nem. A közmeghallgatás után beszéltek valamiről, de, szülői értekezlet összehívásáról nem gondolja, hogy szó volt és igen választ adott volna rá.

Mányoki Ágnes megjegyzi, nem tartott volna szülői értekezletet Intézményvezető asszony határozott engedélye nélkül.

Hölgy jelzi, látják mennyire meglepte a vezetést az, miként reagált a szülői közösség az óvodák bezárásának tervezetére. Értik a meglepettséget, a tervezet elkészítésébe fektetett energiákat, értik azt is, hogy lépéseket kell tenni a világosan felvázolt helyzettel kapcsolatban. Arra kérik a vezetőséget, ne hozzanak ennyire radikális döntést, tartsák nyitva a Füstifecskék óvodát és nézzék meg, hogyan alakulnak az elkövetkezendő évek. Adjanak esélyt arra, hogy Mányoki Ágnes vezetői megbízását a Füstifecskék óvodában tudja befejezni, a 2028-2029-es nevelési év végéig. Ez idő alatt pontosan fel tudják térképezni a korábban bezárt 3 óvoda közösségre gyakorolt hatását, illetve a gyereklétszámok alakulását. Azért 3 óvodát említi, mert úgy tűnik ennyien nem ellenkeznek a bezárás ellen, hanem teljesen észszerűnek tartják a döntést. A további 3 óvoda pedig szeretné, ha másként alakulna a helyzetük. Szülőként úgy érzik, hogy a vezetőség döntése túl radikális számukra, amit le akarnak nyomni a torkukon. Kéri, gondolják át, ha 3 óvodát be is zárnak, amit indokoltnak tart, a másik 3-ról még később is lehet dönteni.

Borbély Lénárd megjegyzi, 7 óvoda átköltözéséről van szó, ami indokolt.

Hirholczné Faragó Tünde kéri, értsék meg a szülők, nem fog tudni így működni az óvodai rendszer, teljesen működésképtelenné válik. Bárhonnan próbálják a számokat mutatni, mindig akadályba ütköznek és nem érti miért. Amikor pangnak az épületek és nincs elég szakember, akik a gyerekeket megfelelően el tudnák látni, akkor nincs más lehetőség össze kell vonni az erőket. A kisebb óvodákat kell a nagyobbakba költöztetni, nem lehet, hogy egy 6 csoportos óvoda 3-4 csoporttal működjön. Hozzáteszi, mindig mindennek megvan a maga veszélyforrása. Egy 2-3 csoportos óvoda esetében akármi történhet, kevesebb lesz a pedagógus, több lesz a betegség, nem lehet ebben az esetben a helyettesítéseket hosszútávon megoldani. Ez is egy működési modell, ami egy darabig működne, kérdés, hogy meddig. Meddig túlórázhat valaki, meddig tudja a másikat helyettesíteni, tehát egy nagyobb rendszerben a működés sokkal könnyebben kivitelezhető.

Hölgy megjegyzi, a helyettesítés kérdése ugyanúgy egy nagyobb óvodában is probléma lehet, nemcsak a kicsiben. Véleménye szerint a programok rugalmatlanok

egy nagyobb óvodában, mert amíg náluk 48 családdal kell megbeszélni egy 6 csoportos óvoda esetében 6x25 családról beszélnek. Ők név szerint ismerik mindenkinek a gyereket, ezt nem fogja tudni nekik megadni egy több csoportos óvoda. Kérdezi, ha valóban ilyen szinten csökken a gyereklétszám, akkor miért nem lehet az egy mérlegelési elv, hogy két nagyobb óvodát zárjanak be, akik fél kapacitással működnek. Így maradna Csepelnek is kicsi csoportos óvodája, amire a mai világban nagy szükség van. Sajnos egyre több az SNI-s gyerek és egy nagy óvoda nem képes olyan mértékű szocializációs támogatást adni, amit egy kis közösség megadhat.

Kohári Márta elmondja, korábban az Aprajafalva tagóvoda vezetője volt, amikor még 8 csoporttal működött az intézmény. Gyógypedagógusként került oda, majd a következő évben választották meg tagóvoda vezetőnek. Véleménye szerint, ekkora intézményben is lehet egyéni bánásmóddal SNI ellátást működtetni. A 8 csoportos intézményben is ki tudott alakulni jól működő, közös, szociális tér és közösség, sőt előnyt jelentett a nagyobb létszám.

Szántó Tiborné jelzi, szakmai kérdésben is felvetődtek gondolatok. Azokkal a pedagógiai programokkal, amik az egyesített óvodában egy központi pedagógiai programra épülnek, minden intézmény felépített a sajátos arculatát. Az összeköltözések alkalmával mindenki viszi magával a saját arculatát és a kialakult hagyományok, szokások továbbra is élni fognak. Tehát ugyanúgy lehet 40 családnak is programokat szervezni, lehet majd a 6 csoportnak is, és 2-3 év múlva ezek a programok szépen összemosódnak majd. Egymástól tanulva, egymás értékeiben megtalálva a pozitívumot felállítanak egy új pedagógiai programot, ami annak a 6 csoportnak lesz a sajátos arculata.

Hölgy jelzi, arra a kérdésére nem kapott választ, hogy miért nem lehet két nagyobb, fél kapacitással működő intézményt bezárni a kicsi helyett.

Hirholczné Faragó Tünde válasza, nagyon szét kéne ehhez darabolni az óvodákat. A cél az volt, hogy a kisebb 2-3 csoportos óvodákat egybe tudják tartani, ellenkező esetben a nagyokat szét kellene szórni a kerület egyéb intézményeibe. Arra törekedtek, hogy a gyerekek együtt tudjanak maradni, lehetőség szerint a saját pedagógusaikkal, nevelőikkel. Ez a nagyobb intézmények bezárása esetén semmiképpen nem valósulhatna meg.

Hölgy érti a vezetőség célját, de lehet nekik más céljaik vannak. Ezért tartották volna fontosnak, hogy legyen egyeztetés, ahol mindezt el tudták volna mondani, mert most úgy tűnik nem egy felé megy a szekér.

Hirholczné Faragó Tünde bízik benne, hogy mégis egy irányba tart az a szekér. Mindenféleképpen az a cél, hogy a gyerekek megfelelő ellátásban, megfelelő szakemberekkel, mennyiségben és minőségben is megkapják az óvodákban az ellátást. Hozzáteszi, a kerületi rendszernek minden óvodában biztosítania kell mindezt, nem tehetnek kivételt. Véleménye szerint, ez a központi cél, ezért húzzák együtt a szekeret.

Férfi elmondja, abból a szempontból speciális még a Füstifecskek óvoda, hogy egy általános iskolával szemben van. A nagyobbik gyermekük abba az iskolába jár, a kicsi pedig a szemben lévő óvodába, nem véletlenül választották azt az intézményt. Kérdezi, szakmailag indokolt-e az óvoda bezárása, amikor az iskolával közösen segíti

egymást a két intézmény. A javaslat 4. sz. táblázata alapján megjegyzi, 2028-ban is teltházzal menne az óvoda, ezért még mindig nem érti a racionalizálásnak ezt a részét.

Hirholczné Faragó Tünde úgy gondolja, hogy az iskolába, mint felvevő körzet, nem csak a Füstifecskék Óvodából mennek gyerekek. Érti, hogy közel lenne, ha a másik gyermek oda jár iskolába, de ezt a szempontot már tényleg nem tudták figyelembe venni. Jelzi, nyilván lehetne több indokot is nézni, de nem gondoltak arra, hogy egyéni szülői igényeket is figyelembe vegyenek, például azt, hogy azért mentek abba az óvodába, mert nagyon közel van az iskolához. Megkérdezi, a Tündéerkert Óvodából nem tudják-e átvinni vagy felvételiztetni a gyermeket.

Férfi megjegyzi, pont ezen a megbeszélésen hangzott el Polgármester úr részéről, hogy óvodaválasztásnál a szülőknek fontos szempont, hogy munkába menetirányban legyen az óvoda.

Hirholczné Faragó Tünde megkérdezi, hogy valóban olyan nagy-e az a kitérő a másik óvoda felé.

Hölgy válasza igen, főleg annak, akinek nincs autója.

Hirholczné Faragó Tünde úgy gondolja, azt az 5-10 percet, ameddig tovább tartana az út, ő énidőnek venné, amit a gyermekével tölthet, legalább többet tudnak például akkor beszélgetni.

Bégány Janka megjegyzi, neki négy gyermeke van, nehéz így is logisztikázni velük.

Hirholczné Faragó Tünde elnézést kér, nem parázs vitát szeretett volna ezzel kiváltani.

Siska Dóra jelzi, tényleg nem a Tündéerkert Óvodával van problémájuk, biztos, hogy ott is nagyon jó munka folyik, de imádják az óvodájukat, az óvodapedagógusait, sokat köszönhetnek nekik. A Kölcseyre visszatérve elmondja, érti, hogy egyéni preferencia, meg hogy a szülő mit szeretne, de úgy gondolja, az iskolának is van olyan hatása, hogy vonzza a gyerekeket, hiszen sok nem körzetes pont azért jár a Füstifecskékbe, mert ott van az iskola is, vagyis a nem körzetes gyerekek aránya nem igazán fog csökkenni.

Hölgy megjegyzi, pont ez is jelzi, hogy szükség van a Füstifecskékre, hogy nem körzetesekkel van nagyrészt feltöltve.

Hirholczné Faragó Tünde megjegyzi, más óvodáknál is van, hogy nem körzetesekkel van tele. Elmondja, a számadatok nem hazudnak, azt kell megérteniük a szülőknek, hogy kerületi szinten ezer gyermekkel és 70 óvodapedagógussal lesz kevesebb 3-5 éven belül, ha nem ez az óvoda kerül bezárásra, akkor másik, ha az sem, akkor harmadik.

Hölgy megkérdezi, hogy miért olyan óvodát zárnak be, amelynek a felvevő körzetén nem csökken a gyereklétszám, a számok alapján egy jól működő óvoda, szuper pedagógusokkal, minden státuszra van emberük.

Bangó Anikó szakmai szempontok alapján megjegyzi, ha egy kétcsoportos óvodában, ha egy óvodapedagógus beteg, akkor hatalmas probléma a helyettesítése. Jelzi, a Füstifecskék Óvodában két olyan dolgozó van, aki hamarosan

nyugdíjba mehet, tehát ha oda nem megy óvodapedagógus, azt az óvodát akkor is be kell zárni, hiszen egy csoporttal nem fogják tudni működtetni, ami akár két éven belül is bekövetkezhet. Elmondja, a többi óvoda is itt tart lassan, nem született még meg az az óvodapedagógus, aki idejönne, nem fogják tudni a 70 pedagógust pótolni, azért kell majd bezárni az óvodákat, mert el fognak menni az óvodapedagógusok. Hozzáteszi, hiába lesz ott például 60 gyerek, nem lesz, aki ellássa őket, ha nem vonják össze a nagy óvodákat a kisebbekkel, akkor az lesz a probléma, hogy előbb-utóbb nem fogják tudni ellátni a gyerekeket. Jelzi, ha egy 6-8 csoportos óvodában 6-an lebetegednek, még mindig van minden csoportban egy óvodapedagógus egy pedagógiai asszisztenssel, egy kétcsoportos óvodában ez megoldhatatlan. A programokra visszatérve elmondja, ő hét évig volt a Csallitos Óvoda vezetője, sokkal egyszerűbb megszervezni egy programot és kevesebbe kerül a szülőknek, ha nagyobb a létszám, semmi problémát nem okoz, sokkal egyszerűbb a pedagógusok, a személyzet helyettesítése, amit már a covid idején is láttak. Arra van szükség, hogy egyik óvodából a másikba csoportosítsák át a dolgozókat. Elmondja, nagyon átérzi a szülők helyzetét, a Szarka Óvodánál Királyerdőben ugyanez volt a probléma, nem volt, aki helyettesítsen, aki odamenjen.

Hölgy megjegyzi, ez jelenleg náluk nem probléma.

Bangó Anikó jelzi, két éven belül bekövetkezhet.

Férfi megjegyzi, a teljes szülői közösség véleménye szerint ez náluk nem probléma, más óvodákat érint, amiről beszélnek.

Bangó Anikó elmondja, ez globális probléma az óvodákban, de igazuk van, ezt nekik kell megoldani.

Hölgy megjegyzi, ha jól érti, mindenki látja, hogy ez egy évek óta fennálló probléma, a humánerőforrás probléma minden területen megjelenik. Megkérdezi, ha ez évek óta fennáll, akkor miért fél év alatt szeretnék megoldani és milyen társadalmi egyeztetés mellett.

Hirholczné Faragó Tünde megjegyzi, nem fél év alatt szeretnék megoldani, de ahogyan már elhangzott, ennek van egy törvényi útja, törvény szabályozza, hogy mikor milyen lépéseket kell annak érdekében tenni, hogy ezt a folyamatot végig vigyék. Jelzi, meg van határozva, hogy akár a beiratkozáshoz a körzethatár módosítást mikor kell meglépni, mikor kell erről majd a szülőket tájékoztatni, hogyan lesz az óvodák nyitva-, zárva tartási ideje, mi lesz az alapító okiratban, mikor lehet óvodát racionalizálni, átszervezni. Nem úgy működik, hogy ők kitalálják, hogy hogyan szeretnék, ezek törvényi előírások. Hozzáteszi, ha ezt most nem lépik meg, majd csak egy év múlva, akkor mi lesz addig a gyerekekkel, mi lesz addig a pedagógushiányukkal, csak tolják maguk előtt a problémát.

Hölgy megjegyzi, vagy esetleg társadalmi bevonással találkozhatnak más lehetőségekkel is. Jelzi, nem szeretnék a szakmai kompetenciájukat megkérdőjelezni, de úgy gondolja, senki sem mindenható és mindig lehetnek olyan ötletek, javaslatok, akár szülőtől is, ami át tudja keretezni ezt a dolgot. Úgy véli, fontos lett volna a racionalizálás kérdésében, hogy nagyobb társadalmi egyeztetés legyen, amihez természetesen idő kell. Megjegyz, senkinek nem jó, ha egy ennyi ideje fennálló problémát ilyen radikálisan szeretnék kezelni, legfőképpen a gyerekeknek nem.

Hirholczné Faragó Tünde elmondja, véleménye szerint a szakmai életet és a szakmai színvonalat, egyáltalán a gyerekek ellátását nem egy fal, hanem a benne lévő szellemisége, értéke és ereje adja meg.

Hölgy megjegyzi, egy részével egyetért, de nagyon fontos a tér és a környezet. Példaként elmondja, a Vermes Miklós Általános Iskolát a tankerület pillanatok alatt átköltöztette egy másik iskolába, az iskolának volt egy speciális vonása, hatalmas zibongó és nagyon jól működő közösségi élet volt benne, de az átköltözés után ez drasztikusan megváltozott. Nem lehet kivenni az egyenletből azt, hogy mennyire fontos a tér és a környezet, még akkor sem, ha ez csak egy valószínűségi számítás.

Borbély Lénárd elmeséli, ő a régi tejúti iskolában kezdett, ami a mai nevén Móra, abban az időszakban nagyon sokan születtek és amikor ő elkezdte az első osztályt, abban az évben nyílt meg az új Tejút Utcai Általános Iskola és az ő osztályát is szétválasztották. Megjegyzi, az egy ideiglenesen, körülbelül 40 évre tervezett iskola volt, pontosan az épület állaga miatt döntött úgy a Tankerület, hogy átköltözteti a Móra mellé, ezzel is koncentrálna az iskola erejét. Kéri, ne gondolják azt, hogy az iskoláknál nem csapódik le ugyanez a gyermekhiány, senki nem gondolhatja, hogy itt az ovinál ennek vége van.

Hölgy jelzi, ha jól tudja, ennek az iskolának a bezárásának az indoka az volt, hogy rossz a műszaki állapota, most mégis működik benne egy iskola.

Borbély Lénárd megjegyzi, erről ő nem tud nyilatkozni, tőlük elkérték a baptisták, de a Tankerület döntött az iskola átvételéről, ebben nem kompetens állást foglalni.

Férfi megkérdezi, Polgármester úr tud-e bármiféle ígéretet tenni azzal kapcsolatban, ha ez a felvázolt elképzelés megvalósul, hogy az ott lakók érdekeit szolgálja az épület, mi az, amit támogatna ebben az esetben.

Borbély Lénárd elmondja, természetesen tud javaslatokat tenni, de erről nem ő fog dönteni, minimum Testület, de valószínűbb, hogy bizottsági hatáskörben fog róla döntés születni. Úgy gondolja, főbb pontokat kell kijelölni, hogy mi az ott lakók érdeke, az első számú érdek, hogy ne szlömösödjön el és ne hajléktalanok költözzenek be. Ahogy már említette, az ingatlanokkal kapcsolatban az első határozati javaslat várhatóan az lesz, felajánlják a Tankerületnek oktatási célra. Tart attól, hogy ha bármit mond, arra tényszerűen visszahivatkoznak majd, de gondolati szinten felmerült, hogy a Rákóczi Kert mintájára esetleg Csillagpark néven egy közösségi teret hozzanak létre. Megjegyzi, szólnak mellette érvek, de ellenérvek is, amiket a Városkép Kft., mint üzemeltető szakemberei jeleztek, miszerint nincs annyi család Csepelen, hogy ennyi erőforrást szét lehessen osztani. Jobbnak tartják, ha a Rákóczi Kertre koncentrálnak, meg esetleg a Napközis Táborra. Jelzi, ettől függetlenül az Önkormányzatnál is van támogatója az ötletnek, de az itt élők érdekében azt tartja a legfontosabbnak, hogy ne egy hajléktalantanya legyen.

Hölgy megkérdezi, ha csökken a gyermeklétszám, akkor...

Borbély Lénárd elmondja, csökken a gyermeklétszám, de látható az, hogy a tankerületek létrehozhatnak olyan speciális intézményeket, ahol speciális igényű gyermekeket nevelnek, vagy éppen fejlesztnek, ebből a szempontból lehet

számukra érdekes a hasznosítása. Elnézést kér, ha esetleg a hölgy nem ezt szeretne volna kérdezni, de ezt tűnt logikusnak.

Hölgy jelzi, nagyjából ez lett volna. Megjegyzi, az mindenképpen probléma lenne, ha azt a területet nem tudná mindenki használni. Ezt is közügynek tartja, ami leginkább a környéken lakókat érinti, nem lenne jó, ha egy magánintézmény létesülne ott, hiszen ahhoz anyagi okok miatt nem tudna mindenki hozzáférni.

Borbély Lénárd megkérdezi, annak ellenére, hogy nincs ilyen céljuk, miért tartja ezt problémának, hiszen aki hozzá tud férni és úgy dönt, hogy kifizet például ötszázezer forintot egy magánintézményre, az miért probléma.

Hölgy jelzi, igazságtalannak érzi azt, hogy Csepelen nincsen mindenkinek lehetősége arra, hogy bekerüljön mondjuk egy kiscsoportos óvodába.

Borbély Lénárd megjegyzi, ez mindenhol így van, vannak magánóvodák és magánbölcsődék, teret nyitott ennek a jogszabály. Hangsúlyozza, nem terveznek oda magánintézményt, ezért nem is szeretne ebbe belemélyülni. Nem érti, hogy mi a probléma ezzel, valaki például úgy dönt, hogy a gyermekének kéttannyelvű iskolát választ.

Hölgy jelzi, nem gond, csak visszás lenne, ha bezárnak egy kétszoportos óvodát és közben nyitnának egy magánintézményt, ami ugyanúgy óvodai ellátást nyújtana.

Borbély Lénárd jelzi, többször is elmondta már, hogy nem ez a tervük. Elmondja, ha valaki bemegy hozzájuk és felvázolja az ötletét, hogy magánintézményt szeretne nyitni, ők elmondják, hogy mennyiért lehetne az épületet kibérelni, majd a Testület dönt róla. Hozzáteszi azonban, hogy nincs ilyen megkeresés, nincs ilyen terv. Elmondták a gyermeklétszámcsökkenést, a pedagóguscsökkenést, amikor az itt lévők gyermekei már rég nem járnak ide, akkor óriási bajban lenne az óvoda. Sokadszorra ismétli önmagát, amit szívesen megtesz, de jelzi, hogy most már olyan dolgokról beszélnek, hogy valakinek miért van annyi pénze, hogy magánintézményt engedhessen meg magának.

Hölgy jelzi, ő nem ezt mondta.

Borbély Lénárd megjegyzi, az előbb azért arról volt szó, hogy kizárnak másokat a magánintézményből. Példaként felhossa a játszóházakat, valaki el tud menni oda, valaki nem.

Hölgy megjegyzi, Polgármester úr kiforgatja a szavait, de elfogadja, hogy azt gondolja, hogy ezt mondta, de a mondandójának nem ez volt a tartalma.

Borbély Lénárd újból megerősíti, hogy nem történt megkeresés sem formálisan, sem informálisan. Hozzáteszi, mivel az Önkormányzat működése úgy lett kialakítva, hogy kifejezetten szakbizottságok hoznak döntéseket, ezért, ha lesz ilyen megkeresés, akkor a szakbizottságban ülő képviselők és külsős szakértők fognak állást foglalni ebben a témában, hogy kerületi szempontból mi a legjobb. Ha a Montessorira gondolnak, akkor jelzi, az felházzal működik, az egyik rendben van, a másiknak az épülete nincs jó állapotban, de mégis nagyon sokan járnak oda.

Farkas Emma megkérdezi, hogy amikor majd kiderülnek az új körzethatárok, akkor azokról hol és milyen módon lehet majd tájékozódni, illetve, ha valaki váltani szeretne óvodát, akkor azt milyen módon tudja megtenni.

Metz Tímea elmondja, a körzethatármódosításról és az új körzetekről is a február 27-i testületi ülésen lesz mód dönteni a képviselőknek, oda megteszik a javaslatot, az anyagnak már mellélete lesz, valamint az Egyesített Óvoda honlapján és minden egyéb helyen elérhető lesz. Jelzi, ahogyan utaltak rá a kollégák, ez azért is fontos, hogy a május első napjaiban lévő beiratkozáskor már ezzel az információval kell rendelkezniük. Hozzáteszi, aki érintett, vagy egyéb kérése van, az mindenképpen az óvodaigazgatóságon tudja jelezni és a kollégák tudnak majd abban segíteni, hogy a kéréseket összegyűjtsék és ennek megfelelően segítsenek a szülőknek.

Borbély Lénárd megjegyzi, aki szeretne átiratkozni, mindenkinek segíteni fognak.

Hirholczné Faragó Tünde elmondja, mivel több kérdés, hozzászólás nincs, megköszöni mindenkinek a részvételt, majd a megbeszélést lezárja.

K.m.f.

Metz Tímea
intézményfelügyeleti igazgatóvezető

A jegyzőkönyvet készítette:
Papp Éva Evelin
Majorné Sándor Beáta
Ujj Krisztina
Bajor-Horváth Regina

A jegyzőkönyvet ellenőrizte:
Négyesiné Mizsák Alexandra

irodavezető

Alkalmazotti közösségek által megküldött
vélemények

Csepeli Csodakút Egyesített Óvoda
Aprajafalva Tagóvoda
1214 Budapest, Béke tér 13

JEGYZŐKÖNYV

lktsz.: 29/472/2025

Készült

Időpontja: 2025.02. 14.

**Helyszín: Csepeli Csodakút Egyesített Óvoda
Aprajafalva Tagóvoda
1214 Budapest, Béke tér 13.**

Esemény: Csepeli Csodakút Egyesített Óvoda átszervezéssel kapcsolatos tervezet véleményezése

Téma: Csepeli Csodakút Egyesített Óvoda átszervezéssel kapcsolatos tervezet véleményezése

Jelen vannak: Bereczki Ágnes, Bús Tímea, Csernus-Mária Bernadett, Farkas Lászlóné, Fodor Zsanett, Fülöp Tamásné, Girhinyné Balogh Emese, Kiss Kálmánné, Pap Jolán, Rác Emese, Repka Zsolt, Ringbauer-Horváth Dorottya, Tángyesné Lovas Éva, Veres Ibolya, Volentér Zita

Igazoltan távollévők:

Hirt Krisztina

Kovács Eszter

Gregóné Vámosi Julietta

Igazolatlanul távol lévők: -

Jegyzőkönyv-vezető:

Kiss Kálmánné

Hitelesítő: Rác Emese

Hozzászólások:

Rác Emese tagóvoda- igazgató ismerteti a már előzetesen kiküldött racionalizálással bekövetkezett módosításokat. A korábban már e- mailben kiküldött szakmai anyagot a nevelő testület elolvasta, és elfogadta.

Kiss Kálmánné

jegyzőkönyvvezető



Rác Emese

hitelesítő

Jelenléti ív
mely készült

Időpont: 2025.02.14

Aprajafalva tagóvoda (1214 Budapest, Béke tér 13) az óvoda nevelőtestületi értekezletén

Téma: Csepeli Csodakút Egyesített

Név	Aláírás
Bereczki Ágnes	Bereczki Ágnes
Bús Tímea	BUS Tímea
Csernus Mária Bernadett	Csernus Mária Bernadett
Farkas Lászlóné	Farkas Lászlóné
Fodor Zsanett	Fodor Zsanett
Fülöp Tamásné	Fülöp Tamásné
Girhinyé Balogh Emese	Girhinyé Balogh Emese
Kiss Kálmánné	Kiss Kálmánné
Pap Jolán	Pap Jolán
Rác Emese	Rác Emese
Repka Zsolt	Repka Zsolt
Ringbauer-Horváth Dorottya	Ringbauer Dorottya
Tángyesné Lovas Éva	Tángyesné Lovas Éva
Veres Ibolya	Veres Ibolya
Volentér Zita	Volentér Zita

Csepeli Csodakút Egyesített Óvoda
Repkény Tagóvoda
1213 Bp., Repkény u. 86.

JEGYZŐKÖNYV

Készült

Időpontja: 2025.02.17.

Helyszín: Csepeli Csodakút Egyesített Óvoda
Repkény Tagóvoda
1213 Bp., Repkény u. 86.

Esemény: Alkalmazotti értekezlet

Téma: Átszervezésre vonatkozó határozati javaslat tervezetek véleményezése

Jelen vannak: Teljes alkalmazotti kör jelenléti ív alapján

Igazoltan távollévők: -

Igazolatlanul távol lévők: -

Jegyzőkönyvvezető: Pap Erika

Hitelesítő: Szarka Judit Mária
(Lentebb aláírások is szükségesek)

A Budapest Csepel Önkormányzat Csepeli Csodakút Egyesített Óvoda működésének racionalizálásra előterjesztett javaslatát a Repkény Tagóvoda alkalmazotti közössége megismerte.

Vélemény:

Véleményünk szerint az óvodák átszervezése igazán időszerű lépés kerületünkben. Teljes körű rálátást kaptunk az elmúlt időszak változásairól, részletekre kiterjedően ismertük meg az óvodai létszámok alakulását, a várható gyereklétszámokat, valamint óvodapedagógus létszámának változásait. A javaslat hosszú távú racionalizálásra épít, ugyanakkor figyelembe vesz emberi és érzelmi tényezőket is, amelyek a nevelőközösségekre és a gyermekek elhelyezésére vonatkoznak. Továbbá figyelembe veszi a pedagógusok, szülők és gyermekek érdekeit, és a közmeghallgatás eredményeit.

Budapest, 2025.02.17.

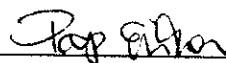

Jegyzőkönyv vezető

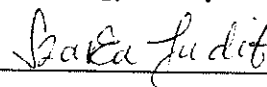

Hitelesítő



Csepeli Csodakút
Egyesített Óvoda
Repkény Tagóvoda

1211 Budapest, Repkény u. 86.
☎: 06 -1 276-74-60
E-mail:
repkenyov@cesepelgszi.hu
OM: 034753

JELENLÉTI IV

Alkalmazotti értekezlet

Időpontja: 2025 .02 .17. (hétfő)

Repkény Tagóvoda

A jegyzőkönyvben foglaltakkal egyetérttek.

Ssz.	NÉV	Munkakör	Aláírás
1.	Dorsonczki Katalin	Dajka	Dorsonczki Katalin
2.	Károly István	Kertész	Károly István
3.	Keszthelyi Lászlóné	Óvodapedagógus	Keszthelyi Lászlóné
4.	Makainé Szörnyi Annamária	Konyhai kisegítő	Makainé Sz. Annamária
5.	Pap Erika	Óvodapedagógus	Pap Erika
6.	Pál Ibolya	Dajka	Pál Ibolya
7.	Pintérné Tembel Anita	Tagintézmény igazgató	Pintérné Tembel Anita
8.	Posta Sándorné	Dajka	Posta Sándorné
9.	Sági Tünde	Pedagógiai asszisztens	Sági Tünde
10.	Sillai Andrea	Óvodapedagógus	Sillai Andrea
11.	Strobán Márta	Óvodapedagógus	Strobán Márta
12.	Szanati Katalin	Óvodatitkár	Szanati Katalin
13.	Szarka Judit	Óvodapedagógus	Szarka Judit



Budapest XXI. Kerület Csepel Önkormányzata
Csepeli Csodakút Egyesített Óvoda
Csalitos Tagóvoda
1213 Budapest, Csalitos u. 20-22.

JEGYZŐKÖNYV

Időpontja: 2025.02.13.

Helyszín: Csepeli Csodakút Egyesített Óvoda
Csalitos Tagóvoda
1213 Bp., Csalitos u. 20-22.

Esemény: Rendkívüli alkalmazotti értekezlet

Téma: Óvoda racionalizálási tervzet véleményezése
Borbély Lénárd Polgármester Úr levele alapján

Jelen vannak: Bátkané Fódi Tünde

Bíróné Geiger Ildikó

Császár Éva

Csernákné Repka Krisztina

Juhászné Ferenci Anna

Kalmárné Schór Szilvia

Kalotaszegi Sára

Kincses Zsuzsanna

Kissné Molnár Hajnalka

Máthé Csilla

Pilinger-Babinszky Linda

Rittgasser Judit

Szanyóné Szász Mónika

Sztojanovné Danó Ildikó

Tóth Angéla

Tyukodi Zoltánné

Igazoltan távollévők: Giczi László, Kass Erika

Jegyzőkönyvvezető: Csernákné Repka Krisztina

Hitelesítő: Bátkané Fódi Tünde

Értekezlet megnyitása

Sztojanovné Danó Ildikó Tagintézmény igazgató köszönti a megjelenteket. Jegyzőkönyvvezetésre felkéri Csernákné Repka Krisztinát, hitelesítésre Bátkané Földi Tündét. Ismerteti a rendkívüli alkalmazotti értekezlet napirendi pontját:

„Óvodaracionalizálási tervezet véleményezése Borbély Lénárd Polgármester Úr levele alapján”

Felkéri az alkalmazotti közösség tagjait, hogy mondják el észrevételeiket, véleményüket.

Bátkané Földi Tünde óvodapedagógus: Érezzük a racionalizálás szükségességét, a javaslatban felsorolt indokokat megértjük, így a tervezettel egyetértünk.

Támogatjuk Polgármester Úr azon törekvését, hogy a következő évekre prognosztizált gyermeklétszám esökkenés miatt felszabaduló tárgyi és humán erőforrást nem csoport szüneteltetéssel és további óvodabezárással kívánja kezelni, hanem a csoportlétszámok maximumának csökkentésével, így is növelve az óvodai nevelés ellátásának színvonalát.

Bízunk abban, hogy az átszervezéssel megtakarított anyagi források lehetőséget adnak NOKS-os kollégáink bérének rendezésére is.

Császár Éva óvodapedagógus: A Fenntartó döntése az óvodák bezárásáról lehet, hogy racionális lépés volt, néhány esetben szükséges is, de nem vette figyelembe a dolgok emberi oldalát, a családok, a dolgozók helyzetét, érzéseit.

Szanyóné Szász Mónika óvodapedagógus: A racionalizálással egyetérték, a számok ismeretében érthető, de az emberi,érzelmi része nehéz.

Csernákné Repka Krisztina óvodapedagógus: Mi, akik nem vagyunk érintettek az összevonásban, talán objektívabban, érzelmektől mentesen látjuk ezt a kérdést.

Az óvodák összevonását a statisztika teljes mértékben alátámasztja.

A nehézséget a „miként, hogyan tovább?” jelenti. - Pedagógiai programok, összeszokott közösségek és persze a szülőkben felmerülő sok kérdés és bizonytalanság.

Szeretném, ha ez a módosítás mindenki számára úgy alakulna, hogy a legkisebb mértékben „sérüljön”.

A további folytatás pedig a megtakarítások következményként mindenki érdekét szolgálná.

A Nevelést, Oktatást Segítők közösen fogalmazták meg véleményüket az alábbiak szerint:

A gyermeklétszám esőkkenése miatt érthető döntés született a Fenntartó részéről.

Bíznak abban, hogy a felszabaduló anyagi forrásokat a megmaradt óvodák felújítására, esetlegesen a NOKS-os dolgozók bérrendezésre használják fel.

Sztojanovné Danó Ildikó Tagintézmény igazgató összefoglalta a Csalitos Tagóvoda alkalmazotti közösségének véleményét:

A Csepeli Csodakút Egyesített Óvoda Csalitos Tagóvodájának közös álláspontja, hogy a javaslatban felsorolt indokok alapján ésszerűnek tartjuk a racionalizálást.

Bízunk abban, hogy az elkövetkezendő időszakban nem lesz szükség újabb összevonásokra.

Örömmel vettük Polgármester Úr ígérétét arra vonatkozóan, hogy a felszabaduló anyagi forrásokat a megmaradó óvodák fejlesztésére fordítják, ami által az óvodai ellátás színvonala emelkedni fog.

Tájékoztatta az alkalmazotti közösség tagjait, hogy a jegyzőkönyvet továbbítja az érintetteknek.

Megköszönte a hozzászólásokat, véleményeket, az aktív részvételt és az értekezletet bezárta.

Budapest, 2025. február 13.



Csernákne Repka Krisztina
jegyzőkönyvvezető



Bátkané Földi Tünde
hitelesítő



Budapest XXI. Kerület Csepel Önkormányzata
Csepeli Csodakút Egyesített Óvoda
Csalitos Tagóvoda
1213 Budapest, Csalitos u. 20-22.

Jelenléti ív

Készült 2025. február 13-án a Csepeli Csodakút Egyesített Óvoda Csalitos Tagóvoda rendkívüli alkalmazotti értekezletén

Bátkané Földi Tünde	óvodapedagógus	Bátka Földi Tünde
Geiger Ildikó	óvodapedagógus	Geiger Ildikó
Császár Éva	óvodapedagógus	Császár Éva
Csemárné Repka Krisztina	óvodapedagógus	Csemárk R. Krisztina
Juhászné Ferenczi Anna	dajka	Juhász Ferenczi Anna
Kalmárné Schór Szilvia	óvodatitkár	Schór Szilvia
Kalotaszegi Sára	óvodapszichológus	Kalotaszegi Sára
Kínese Zsuzsanna	dajka	Kínese Zsuzsanna
Kissné Molnár Hajnalka	takarító	Kissné Molnár Hajnalka
Máthé Csilla	pedagógiai asszisztens	Máthé Csilla
Pilinger- Babinszky Linda	óvodapedagógus	Pilinger- Babinszky Linda
Rittgasser Judit	óvodapedagógus	Rittgasser Judit
Szanyóné Szász Mónika	óvodapedagógus	Szanyóné Szász Mónika
Sztojanovné Danó Ildikó	Tagintézmény igazgató	Sztojanovné Danó Ildikó
Tóth Angéla	dajka	Tóth Angéla
Tyukodi Zoltánné	dajka	Tyukodi Zoltánné

Budapest, XXI. kerület Csepel Önkormányzata
Csepeli Csodakút Egyesített Óvoda Erdősor Tagóvodája
1214 Budapest, Erdősor utca 110-112
OM azonosító: 034753

JEGYZŐKÖNYV

ikt.sz.: 2/13/2025

Készült

Időpontja: 2025.02.06.

Helyszín: Erdősor Tagóvoda
1214 Budapest, Erdősor utca 110-112.

Esemény: Rendkívüli alkalmazotti értekezlet

Téma:

A képviselő testület által 2025.02.27-én megtárgyalásra kerülő, tagóvodák átszervezésére vonatkozó határozati javaslatok alkalmazotti véleményezése.
/a nemzeti köznevelésről szóló 2011.évi CXCV. törvény 83.§ (4) bekezdés a) pontja alapján/

Jelen vannak: Alkalmazotti közösség jelenléti ív szerint

Igazoltan távollévők: Deák Gyula, Peczán Klára

Igazolatlanul távol lévők: 0 fő

Jegyzőkönyv vezető: Kardosné Csapó Ágnes

Hitelesítő: Bartus Mária

Káli Erzsébet tagintézmény-igazgató az alkalmazotti közösség számára 2025.01.31-én Polgármester Úr kérésének megfelelően e-mailben továbbította az átszervezésre vonatkozó határozati javaslat tervezeteket.

A megismerést követően alkalmazotti értekezlet keretében tájékoztatta a kollegákat véleményezési jogukról, majd röviden összefoglalta az átszervezési javaslatok leglényegesebb elemeit, célját, a racionalizálási javaslat kidolgozásának főbb elveit, az újonnan kialakítandó rendszer előnyeit.

Ennek tükrében kérte, hogy a kollegák véleményezzék az átszervezésre vonatkozó határozati javaslatot.

Hozzászólások:

Zombor Józsefné (óvodapedagógus):

A javaslattervezet a mi esetünkben, az Erdősor tagóvodában nem tér ki arra, hogy a jelenleg 8 órában visszafoglalt nyugdíjasokkal mi lesz a jövőben. A számadatok tükrében nem

lesz ránk szükség? Amennyiben így van, kérdéses, hogy mikor tudjuk kivenni a részarányos szabadságunkat. Félő, hogy 3 fő nyugdíjas óvodapedagógus kiesése, illetve 1 fő pedagógiai asszisztens nyugdíjba vonulása a nyári élet szervezését jelentősen megnehezíti majd.

Bartus Mária (óvodapedagógus):

A racionalizálás célja és indokai elfogadhatóak, logikusak. Az óvodapedagógusok létszámának folyamatos csökkenése egyre nagyobb problémát okoz. Pozitív az a terv, elképzelés, hogy az újonnan kialakítandó rendszerben két csoportonként 1 fő pedagógiai asszisztens legyen, plusz minden tagóvodában 1 fő takarító. Bízunk benne, hogy a felszabaduló források felújításra, óvoda fejlesztésre fordítódnak majd. A mi intézményünkben is szükség van továbbra is az óvodaudvar mozgásfejlesztő eszközeinek bővítésére, a nagy területet körülölelő kerítés festésére, a csoportszobák 45 éves linóleumainak cseréjére.

Ezúton szeretném megköszönni Polgármester Úrnak óvodapedagógus kollegáim nevében a bérfejlesztést.

Bakos Katalin (dajka):

Mi technikai dolgozók viszont nehezményezzük, hogy a mi bérünk nem növekszik úgy, mint a pedagógusoké. Nem tőlük sajnáljuk, de így hamarosan nem csak pedagógus hiány, hanem technikai dolgozókból, dajka, konyhás, kertész, óvodatitkárból is hiány lesz. Kérjük a fenntartót, hogy a mi bérfejlesztésünknel nézzék meg a nettó keresetünket.

Pappné Travnev Andrea: (óvodapedagógus)

Mikortól lehet tudni, hogy az Erdősorban és a Festő Tagóvodában az üres férőhelyekre kik kerülnek, felnőttek, gyerekek egyaránt? Mikor lehet majd tájékoztatni a szülőket, például arról, hogy a következő évben már nem a nyugdíjas kollega lesz a gyermekük óvónénije?

Káli Erzsébet tagintézmény-igazgató a hozzászólások után elmondta, hogy mindenképpen meg kell várni a 02.27-ei képviselőtestületi döntést. Azután az Egyesített Óvoda Igazgatójának útmutatása alapján járunk el. További hozzászólás nem történt. Az alkalmazotti értekezlet ezzel lezárult.



tagintézmény-igazgató

Mandiné Csepő Ágnes
jegyzőkönyv vezető

Bartus Mária
hitelesítő

Hozzászólók aláírása:

Bartus Mária

Pappné Travnev Andrea

Bakos Katalin

Káli Erzsébet

Budapest XXI. Kerület Csepel Önkormányzata
Csepeli Csodakút Egyesített Óvoda
Erdősor Tagóvoda
1214 Budapest, Erdősor u. 110-112.
OM azonosító: 034753

JELENLÉTI ÍV
Rendkívüli alkalmazotti értekezlet

Időpont: 2025.02.06.

Téma: A képviselő testület által 2025.02.27-én megtárgyalásra kerülő, tagóvodák átszervezésére vonatkozó határozati javaslatok alkalmazotti véleményezése.

/a nemzeti köznevelésről szóló 2011.évi CXCV. törvény 83.§ (4) bekezdés a) pontja alapján/

Sorszám	Név	Aláírás
1.	Apáti Csilla	Apáti Csilla
2.	Bakos Katalin	Bakos Katalin
3.	Barnák Anikó Ágnes	Barnák Anikó Ágnes
4.	Bartus Mária	Bartus Mária
5.	Bikali Lászlóné	Bikali Lászlóné
6.	Bogdány Éva	Bogdány Éva
7.	Czirják Andrea	Czirják Andrea
8.	Deák Gyula	betegállomány
9.	Káli Erzsébet	Káli Erzsébet
10.	Kardosné Csapó Ágnes	Kardosné Csapó Ágnes
11.	Lukács Diána	Lukács Diána
12.	Mériné Deák Margit	Mériné Deák Margit
13.	Nagy Erzsébet	Nagy Erzsébet
14.	Pappné Travnev Andrea	Pappné Travnev Andrea
15.	Peczán Klára	szabadság
16.	Pusztainé Erdélyi Mónika	Pusztainé Erdélyi Mónika
17.	Sebestyén Szilvia	Sebestyén Szilvia
18.	Sihelnik Anikó	Sihelnik Anikó
19.	Zombor Józsefné	Zombor Józsefné

*Budapest XXI. Kerület Csepel Önkormányzata
Csepeli Csodakút Egyesített Óvoda
Fenyves Tagóvodája
1213 Budapest, Fenyves út 28.*

JEGYZŐKÖNYV

lkt.sz.: 24-368/2025

Készült

Időpontja: 2025.02.12. 16.30 óra

**Helyszín: Fenyves Tagóvoda Iroda,
1213 Budapest, Fenyves u. 28.**

Esemény: Nevelőtestületi megbeszélés

Téma: Budapest XXI.Kerület Csepel Önkormányzata Csepeli Csodakút Egyesített Óvoda működésének racionalizálására nevelőtestületi vélemény

Jelen vannak:

Tóthné Stelin Edit Zsuzsanna	Tagintézmény igazgató
Hóbor Sándorné	Óvodapedagógus
Halász Krisztina	Óvodapedagógus
Varga Adrienn	Óvodapedagógus
Scönek Vilmosné	Pedagógiai asszisztens
Lengyel Gabriella	Pedagógiai asszisztens
Varga-Szolnoki Éva	Dajka
Bleier Zsoltné	Dajka
Dudok Erika	Dajka
Kerepesi Tiborné	Dajka
Miklosovics Ferenc	Kertész

Igazoltan távollévők:

Kóczánné hatos Ágnes Éva	óvodapedagógus
Borbély-Horváth Nikoletta	Konyhai kisegítő
Rolof-Moré Ágota	Gazdasági ügyintéző

Igazolatlanul távol lévők: -

Jegyzőkönyvvezető: Tóthné Stelin Zsuzsa

Hitelesítő: Hóbor Sándorné

A Fenyves Tagóvoda nevelőtestületi véleménye

Mindannyian megismertük a Polgármester Úr óvodai racionalizálási tervezetét.

Megértjük és tiszteletben tartjuk azokat a szempontokat, amelyek a döntéshozatalt indokolják, ugyanakkor szeretnénk kiemelni, hogy intézményünk megtartása közösségünk és a gyermekek érdekében kiemelten fontos!

Sajnálattal vettük tudomásul, hogy a tervezés szakaszában a vezetőket nem kérdezték, csak tényként közölték a racionalizálás tervét. A kollektívák véleményét is csak az utolsók között kérték ki.

Tagintézményünk bezárásának okát továbbra sem értjük, hiszen a létszámunk megfelelő, óvodánk népszerű, a természeti környezet kedvező, családias a hangulat, ami az SNI gyermekeknek is biztonságosabb környezetet nyújt.

A nevelőtestület véleménye szerint az összevonás nem kedvez az életkori és egyéni sajátosságok figyelembevételének. Az eltérő fejlődési ütemű gyermekek, az SNI és BTMN-el küzdők számára kifejezetten káros a megszokott környezetből való kiemelés.

Valószínűnek tartjuk, hogy az összevonás után a csoportlétszám megnő, így sérülnek a gyermekek érdekei és jogai.

A technikai dolgozók véleménye szerint a tervezetben megfogalmazott ígéretek nem konkrétak és nem látnak reális esélyt azok megvalósítására. A kimenő rendszer nem ad végleges megoldást, ez csak pillanatnyilag tűnik kedvezőnek. Jövőképük bizonytalan, hiszen több tényező is befolyásolja a végleges döntést.

A jövőt tekintve, úgy gondoljuk, hogy, ha a kimenő gyermekek helyére a következő nevelési évben, nem veszünk fel új jelentkezőket, akkor kialakításra kerülhet a tornaterem. Ez megalapozhatja azt a reményünket, hogy három csoportos óvodaként tovább működhetünk!

A nevelőtestület vállalja, hogy továbbra is szívesen fogadja, a kerület óvodásait terepi foglalkozásokra, melyeken bemutatjuk a Tamariska domb élővilágát.

Nyári zárásunk időszaka alatt is biztosítjuk a helyszínt és a kidolgozott foglalkozásterveket azoknak a nyitvatartó óvodáknak, akik érdeklődnek a környezeti téma iránt.

Bízunk abban, hogy javaslatunk figyelembevételével sikerül olyan megoldást találni, amely mind az önkormányzat, mind a szülők és gyermekek, mind az alkalmazotti közösség számára megnyugtató és elfogadható jövőt ígér.

Köszönjük, hogy nyitott a párbeszédre, és lehetőséget biztosít arra, hogy véleményünket megosszuk Önnel!

Jelenléti ív

mely készült

Időpont: 2025.02.10. 14.00 óra

Helyszín: Fenyves Tagóvoda – Iroda (1213 Budapest, Fenyves út 28.)

Téma: Budapest XXI.Kerület Csepel Önkormányzata Csepeli Csodakút Egyesített Óvoda működésének racionalizálására nevelőtestületi vélemény

NÉV	BEOSZTÁS	ALÁÍRÁS
ITINÉ STEHN ZSÓZSA	Óvodapedagógus Tajnyelviszonyok	T. Itiné Stehn Zsuzsanna
HAAASZ KRISZTINA	ÓVODAPEDAGÓGUS	Haaasz Krisztina
SCHÖNEK VILMOSNÉ	PEDAGÓGIAI ASSZISZTENS	Schönek Vilmosné
BLEIER ZSOLTIÉ	DAJKA	Bleier Zsoltiné
LENGYEL GABRIELLA	PEDAGÓGIAI ASSZISZTENS	Lengyel Gabriella
VARGA-SZOKANOKÉVA	DAJKA	Varga-Szokanokéva
Dudok Erika	DAJKA	Dudok Erika
HUBER SANDORNÉ	ÓVODAPEDAGÓGUS	Huber Sandorné
NIKLOSÓGOS P Keresési név	KERESŐ	Niklósogós P
VARGA ADRIENN	ÓVODAPEDAGÓGUS	Varga Adrienn

Budapest, 2025.02.12.

Jegyzőkönyv-vezető

Hitelesítő

Budapest, XXI. kerület Csepel Önkormányzata
Csepeli Csodakút Egyesített Óvoda Festő Tagóvodája
1214 Budapest, Festő utca 33.
OM azonosító: 034753

JEGYZŐKÖNYV

ikt.sz.: 2/30//2025

Készült

Időpontja: 2025.02.10.

Helyszín: Festő Tagóvoda
1214 Budapest, Festő utca 33.

Esemény: Rendkívüli alkalmazotti értekezlet

Téma:

A képviselő testület által 2025.02.27-én megtárgyalásra kerülő, tagóvodák átszervezésére vonatkozó határozati javaslatok alkalmazotti véleményezése.
/a nemzeti köznevelésről szóló 2011.évi CXC. törvény 83.§ (4) bekezdés a) pontja alapján/

Jelen vannak: Alkalmazotti közösség jelenléti ív szerint

Igazoltan távollévők: Kochné Perjési Brigitta, Varju-Majzik Adrienn, Técsi Anna, Kilián Margó, Nagy Cintia

Igazolatlanul távol lévők: 0 fő

Jegyzőkönyv vezető: Szepesi Szilárd

Hitelesítő: Farkas Krisztina

Káli Erzsébet tagintézmény-igazgató az alkalmazotti közösség számára 2025.01.31-én Polgármester Úr kérésének megfelelően e-mailben továbbította az átszervezésre vonatkozó határozati javaslat tervezeteket.

A megismerést követően alkalmazotti értekezlet keretében tájékoztatta a kollegákat véleményezési jogukról, majd röviden összefoglalta az átszervezési javaslatok leglényegesebb elemeit, célját, a racionalizálási javaslat kidolgozásának főbb elveit, az újonnan kialakítandó rendszer előnyeit.

Ennek tükrében kérte, hogy a kollegák véleményezzék az átszervezésre vonatkozó határozati javaslatot.

Hozzászólások:

Krénuszné Molnár Livia (óvodapedagógus):

Egyetértünk azzal a felvetéssel, hogy az egyre égetőbb óvodapedagógus hiányt meg kell oldani, illetve a csökkenő gyermeklétszám miatt, az egyre nagyobb költségeket igénylő intézmény felújítások miatt szükséges a tagintézmények racionalizáltabb működése, átszervezése. Sajnáljuk viszont, hogy az érintett óvodapedagógusok kimaradtak az együtt gondolkodásból, amikor az átszervezés kezdeti lépéseinél meghatározták a befogadó óvodák helyét. Tagóvodánk eddig az egyéb pszichés fejlődési zavarral küzdő gyermekeket integrálta, a tervezett átszervezés során viszont bekerülnének az autizmus spektrum zavarral élő gyermekek is az óvodánkba. Az egyéb pszichés fejlődési zavarral, illetve autizmus spektrum zavarral élő gyermekek integrációja külön – külön is nehéz feladat, a kettő együtt különösen megnöveli a pedagógusok munkaterheit.

Somogyiné Fekete Anikó (óvodapedagógus):

Az Erdősor Tagóvodában 2 üresen álló csoportszoba van, ami gyerekekkel, pedagógusokkal, munkatársakkal feltölthető. Nem értjük, miért egy 4 csoportos Tagóvoda (Zsongás) kerül erre a helyre az átszervezés során, és nem egy 2 csoportos tagóvoda (pl.: Füstifecskek). Ez a kérdés már a Zsongás Tagóvoda szüleinek megtartott tájékoztató során szülőkből is felmerült. Tartunk attól, hogy a 2 szüneteltetett/ üres csoportszoba és a kimenő nagycsoportosok helyét elfoglaló Zsongás tagóvoda beillesztése azt idézi elő, hogy az így létrejövő tagintézményekben (Festő-, Erdősor) nagyon magas lesz az egyes csoportok gyermeklétszáma. Annál is inkább, hogy a kimenő nagycsoportosok helyére fogadnunk kell a jövőbeli kiscsoportosokat is.

Az egyre növekvő számú BTMN, SNI státusszal és egyéb diagnózissal nem rendelkező, ám más nehézséggel küzdő gyermekek aránya évről évre nő. Emiatt az inkább csökkenteni kellene a csoportok létszámait a diagnózissal rendelkező és a többi gyermek egészséges fejlődése érdekében is és nem fordítva.

Az átszervezés a Festő és az Erdősor Tagóvoda gyermekeit/ szüleit is érinti, velük még ez ügyben nem volt egyeztetés. Ezt hiányoljuk.

Úgy véljük, az átszervezés hatására jelentősen megnőnek munkaterheink. Ezért szeretnénk, ha Tisztelt Polgármester Úr átgondolná annak a lehetőségét, hogy az átszervezés során felszabaduló munkatársi státuszokat (takarító, kertész, dajka...) megtarthassák a tagintézmények.

Balogh Zsuzsanna (óvodapedagógus):

Az átszervezés során üressé váló tagintézmények udvari játékeit Polgármester Úr a csepeli gyermekek számára újította fel. Szeretnénk, ha ezeket továbbra is ők használhatnák, azoknak az óvodáknak adnák át ezeket az udvari játékokat, akiknek a felújítás után még mindig szükségük lenne további fejlesztésre.

Itt szeretnénk megragadni az alkalmat, hogy megköszönjük a csepeli óvodapedagógusok bérfejlesztése érdekében tett erőfeszítéseit!

Káli Erzsébet tagintézmény-igazgató a hozzászólások után elmondta, hogy mindenképpen meg kell várni a 02.27-ei képviselőtestületi döntést. Azután az Egyesített Óvoda Igazgatójának útmutatása alapján járunk el. További hozzászólás nem történt. Az alkalmazotti értekezlet ezzel lezárult.



Handwritten signature and official stamp of the tagintézmény-igazgató. The stamp is circular and contains the text: "Káli Erzsébet, tagintézmény-igazgató, Egyesített Óvoda, Festő, Erdősor, 2022.02.27." Below the signature, the text "tagintézmény-igazgató" is printed.

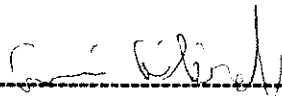

jegyzőkönyv vezető

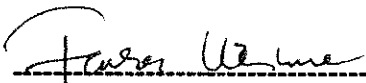

hitelesítő

Hozzászólók aláírása:



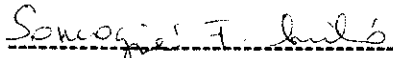

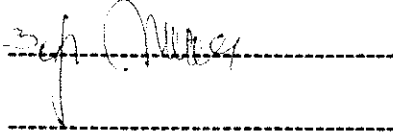

Budapest XXI. Kerület Csepel Önkormányzata
Csepeli Csodakút Egyesített Óvoda
Festő Tagóvoda
1214 Budapest, Festő utca 33.
OM azonosító: 034753

JELENLÉTI ÍV
Rendkívüli alkalmazotti értekezlet

Időpont: 2025.02.10.

Téma: A képviselő testület által 2025.02.27-én megtárgyalásra kerülő, tagóvodák átszervezésére vonatkozó határozati javaslatok alkalmazotti véleményezése.

/a nemzeti köznevelésről szóló 2011.évi CXCV. törvény 83.§ (4) bekezdés a) pontja alapján/

Sorszám	Név	Aláírás
1.	Balázs Aczél Gyöngyi	Balázs Aczél Gyöngyi
2.	Balázi Éva	Balázi Éva
3.	Balogh Zsuzsanna	Balogh Zsuzsanna
4.	Dávid Erzsébet Gyöngyi	Dávid Erzsébet Gyöngyi
5.	Dányi Krisztina	Dányi Krisztina
6.	Farkas Krisztina	Farkas Krisztina
7.	Hadházy Ildikó	Hadházy Ildikó
8.	Házi Melinda	Házi Melinda
9.	Kálmánné Szabó Ildikó	Kálmánné Szabó Ildikó
10.	Káli Erzsébet	Káli Erzsébet
11.	Kilián Margó	szabadság
12.	Kochné Perjési Brigitta	GYES
13.	Krénuszné Molnár Livia	Krénuszné Molnár Livia
14.	Marczis Viktória	Marczis Viktória
15.	Moódné Dani Andrea	Moódné Dani Andrea
16.	Nagy Cintia	betegállomány
17.	Nagy Éva	Nagy Éva
18.	Ónodi-Wágner Veronika Anna	Ónodi-Wágner Veronika Anna
19.	Papp Nikolett	betegállomány

20.	Pinke Júlia	Pinke Júlia
21.	Somogyiné Fekete Anikó	Somogyiné Fekete Anikó
22.	Szepesi Szilárd	Szepesi Szilárd
23.	Técsi Anna	szabadság
24.	Tóth Ildikó	Tóth Ildikó
25.	Varju-Majzik Adrienn	betegállomány
26.	Vattiné Kiss Magdolna	Vattiné Kiss Magdolna

JEGYZŐKÖNYV

ikt. sz.: F-33/2025-T

Készült a Csepeli Csodakút Egyesített Óvoda Füstifecskék tagóvoda munkavállalóinak tartott értekezleten

Időpontja: 2025. 02. 13.

Helyszín: Az óvoda irodája

Esemény: Munkavállalói értekezlet

Téma: A Képviselő-testület által 2025. február 27. napján megtárgyalásra kerülő, az ismertetett döntési javaslatok kapcsán, a fenntartó átszervezéssel összefüggő döntése előtti véleményezés

Jelen vannak: Bojtos Benjámin Istvánné, Kenyeres Lászlóné, Mányoki Ágnes, Pápai-Vértés Réka, Scher Zsófia, Sörös Erika, Svigeljné Sitku Adrienn, Szellőhegyi Zsanett, Tomor Ferenc, Tóth Bernadett Krisztina

Igazoltan távollévők: -

Jegyzőkönyv-vezető: Scher Zsófia

Hitelesítő: Tóth Bernadett Krisztina

Hozzászólások:

Mányoki Ágnes köszönti a munkatársakat. Kérdezi, hogy sikerült-e a 2025. 01. 31-én e-mailben kiküldött polgármesteri levelet mindenkinek megismernie.

A résztvevők mindegyike igennel válaszolt.

Mányoki Ágnes elmondja, hogy ezen a megbeszélésen a Füstifecskék tagóvoda munkavállalóinak véleményét kell megfogalmaznunk a megismert javaslatról.

Sörös Erika elmondja, hogy megismerve a levelet, úgy gondolja, hogy a döntés okát értjük és a javaslatot támogatjuk.

Mányoki Ágnes kérdezi, hogy más kíván-e hozzászólni a témához.

A résztvevők közül más nem kíván hozzászólni.

Mányoki Ágnes kérdezi, hogy azzal a véleménnyel, amit Sörös Erika megfogalmazott, egyetértenek-e.

A résztvevők mindegyike igennel válaszol.

Mányoki Ágnes elmondja, hogy a mai megbeszélésen a Füstifecskék tagóvoda munkavállalói közössége az alábbi véleményt fogalmazza meg a megbeszélés témáját illetően:

A Képviselő-testület által 2025. február 27. napján megtárgyalásra kerülő, az ismertetett döntési javaslatok kapcsán, a fenntartó átszervezéssel összefüggő döntését a Füstifecskek tagóvoda munkavállalói közössége érti és támogatja.

Mányoki Ágnes kérdezi, hogy a megfogalmazott véleménnyel a munkavállalók egyetértenek -e.

A résztvevők mindegyike egyetért a megfogalmazott véleménnyel.

Mányoki Ágnes megköszöni a megbeszélésen való részvételt és a megbeszélést lezárja.



jegyzőkönyv-vezető



a jegyzőkönyvet hitelesítette

Jelenléti ív a Csepeli Csodakút Egyesített Óvoda Füstifecskék tagóvoda munkavállalóinak tartott értekezletéről 2025. 02. 13.

név	beosztás	alíírás
Bojtos Benjámín Istvánné	dajka	B I
Kenyeres Lászlóné	konyhai kisegítő	Kenyeres Lászlóné
Mányoki Ágnes	tagintézmény-igazgató	Mányoki Ágnes
Pápai-Vértes Réka	dajka	Pápai - Vértes Réka
Scher Zsófia	óvodapedagógus	Scher Zsófia
Sörös Erika	óvodapedagógus	Sörös Erika
Szigeljné Sitku Adrienn	pedagógiai asszisztens	Szigeljné Sitku Adrienn
Szellőhegyi Zsanett	gazdasági ügyintéző	Szellőhegyi Zsanett
Tomor Ferenc	kertész	Tomor Ferenc
Tóth Bernadett Krisztina	óvodapedagógus	Tóth Bernadett Krisztina

Budapest, XXI. kerület Csepel Önkormányzata
Csepeli Csodakút Egyesített Óvoda Zsongás Tagóvodája
1213 Budapest Kőrösi Sándor utca 11.
OM azonosító: 034753

JEGYZŐKÖNYV

ikt.sz.: 89/HG/2025

Készült

Időpontja: 2025.02.14.

Helyszín: Zsongás Tagóvoda
1213 Budapest Kőrösi Sándor utca 11.

Esemény: Rendkívüli alkalmazotti értekezlet

Téma:

A képviselő testület által 2025.02.27-én megtárgyalásra kerülő, tagóvodák átszervezésére vonatkozó határozati javaslatok alkalmazotti véleményezése.
/a nemzeti köznevelésről szóló 2011. évi CXCV. törvény 83.§ (4) bekezdés a) pontja alapján/

Jelen vannak: Alkalmazotti közösség jelenléti ív szerint

Igazoltan távollévők: Boros Erika

Igazolatlanul távol lévők: 0 fő

Jegyzőkönyv vezető: Nánási Judit

Hitelesítő: Kis Mária Krisztina

Bartku Csilla tagintézmény-igazgató az alkalmazotti közösség számára 2025.01.31-én Polgármester Úr kérésének megfelelően e-mailben továbbította az átszervezésre vonatkozó határozati javaslat tervezeteket.

A megismerést követően alkalmazotti értekezlet keretében tájékoztatta a kollegákat véleményezési jogukról, majd röviden összefoglalta az átszervezési javaslatok leglényegesebb elemeit, célját, a racionalizálási javaslat kidolgozásának főbb elveit, az újonnan kialakítandó rendszer előnyeit.

Ennek tükrében kérte, hogy a kollegák véleményezzék az átszervezésre vonatkozó határozati javaslatot.

Hozzászólások:

Borbély Mária Anna (dajka)

„Elfogadom a döntést, de nagyon sajnálom a szeretett helyemet és kollégáimat. Mivel én már tervezem a nyugdíjas éveimet így engem az átszervezés már nem érint, de fontosnak tartom elmondani, hogy a technikai dolgozók bérét alacsonynak ítélem meg. Kérem, legyenek szívesek felülvizsgálni, hiszen az óvodapedagógusok munkáját a dajka nénik segítik és infláció mellett egy dajka pozíció ilyen fizetéssel nem kecsegtető hiába a gyermekek szeretete. A családok ilyen bérből nem, vagy nehezen tudnak megélni.”

Juhász -Nagy Szilvia (óvodapedagógus)

„Kérjük, hogy az átszervezés kapcsán megtakarított költségeket a technikai dolgozók bérrendezésénél is vegyék figyelembe”

Kis Mária Krisztina (óvodapedagógus)

„ Az előttem szülőkkal egyetértek, és támogatom.”

Radics Hajnalka (óvodapedagógus)

„Értem az átszervezés indokát elfogadom. Viszont a november óta tartó bizonytalanság lelkileg nagyon megterhelő számunkra.”

Nánási Judit (óvodapedagógus)

„A bizonytalanság a mindennapjainkra rányomja a bélyegét, rontja a munkahelyi hangulatot.”

Szép Ferenc (kertész)

„Kérem, hogy minél előbb tájékoztassanak a részletekről, hogy az ember tudja, hogyan tervezzen.”

Szurominé Gál Erzsébet Éva (dajka)

„A racionalizálás okait, indokait megértem elfogadom. Személyes bizonytalanság bennem is van, megnyugtató lenne számomra is a minél előbbi konkrét tájékoztatás.”

Bartku Csilla tagintézmény-igazgató a hozzászólások után elmondta, hogy mindenképpen meg kell várni a 02.27-ei képviselőtestületi döntést. Azután az Egyesített Óvoda Igazgatójának útmutatása alapján járunk el. További hozzászólás nem történt. Az alkalmazotti értekezlet ezzel lezárult.

tagintézmény-igazgató

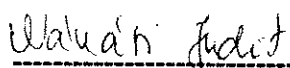
jegyzőkönyv vezető

hitelesítő

Hozzászólók aláírása:

Waldner Judit

Szép Felcsút

Kis

Leírás-vezető

Szűcsné Gál Katalin

Zahonyi

" orléány M. A.







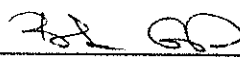
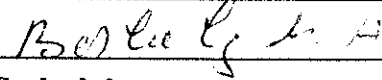
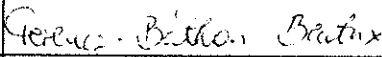

Budapest XXI. Kerület Csepel Önkormányzata
Csepeli Csodakút Egyesített Óvoda
Zsongás Tagóvoda
1213 Budapest Körösi Sándor utca 11.
OM azonosító: 034753

JELENLÉTI ÍV
Rendkívüli alkalmazotti értekezlet

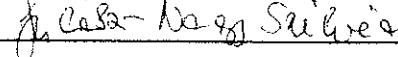
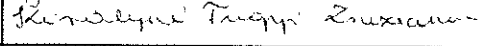
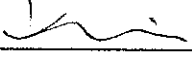
Időpont: 2025.

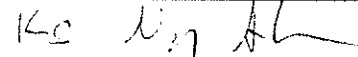
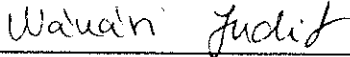
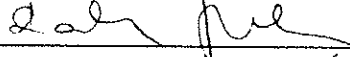
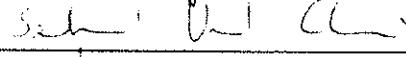
Téma: A képviselő testület által 2025.02.27-én megtárgyalásra kerülő, tagóvodák átszervezésére vonatkozó határozati javaslatok alkalmazotti véleményezése.

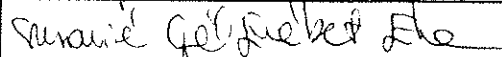
/a nemzeti köznevelésről szóló 2011.évi CXCV. törvény 83.§ (4) bekezdés a) pontja alapján/

Sorszám	Név	Aláírás
1.	Bartku Csilla	
2.	Borbély Mária Anna	
3.	Boros Erika	Szabadság
4.	Ferencz-Báthori Beatrix	
5.	Gálné Tóth Szilvia	
6.	Juhász-Nagy Szilvia	
7.	Királyné Tugyi Zsuzsanna	
8.	Kis Mária Krisztina	
9.	Krajcsír-Pataki Petronella	
10.	Kunos Nagy Andrea	
11.	Nánási Judit	
12.	Radies Hajnalka	
13.	Szabóné Vucsák Enikő	
14.	Szép Ferenc	
15.	Szurominé Gál Erzsébet	
16.	Timaru Ildikó	
17.		
18.		
19.		



Jegyzőkönyv

Téma: Átszervezésre vonatkozó határozati javaslat tervezet

Jegyzőkönyvvezető: Szűcs-Tóth Adrienn

Hitelesítő: Somogyvári Evelin

Dátum: 2025. február 11.

Budapest XXI. kerület Csepel Önkormányzata Csepeli Csodakút Egyesített Óvoda működésének racionalizálásával alkalmazotti körünk egyhangúan egyetért.

Molnár – Karl Tímea Katalin javaslata:

Összevonások által várható, pozitív gazdasági változásra való tekintettel, javaslatot szeretnék tenni a nevelő-oktató munkát segítő valamint a technikai dolgozók bérének kompenzálására.

Molnár Karl Tímea
Molnár-Karl Tímea Katalin

Budapest, 2025. február 11.

Szűcs Tóth Adrienn
Szűcs-Tóth Adrienn
Jegyzőkönyvvezető

Somogyvári Evelin
Somogyvári Evelin
Hitelesítő



Bagi Ildikó
Bagi Ildikó
Intézmény-igazgató

BUDAPEST XXI. KERÜLET CSEPEL ÖNKORMÁNYZATA
CSEPELI CSODAKÚT EGYESÍTETT ÓVODA
GYERMEKSZIGET TAGÓVODA

Óvoda

1214 Budapest, Kossuth Lajos u. 140.

Tel.: 278-2124

E-mail: gyermeksziget1@csepelgszi.hu

OM:034753

Ssz.	Név	Beosztás	Kelt	Aláírás
1.	Babanics Balázsne	Dajka	2025.02.11	Babanics Balázs
2.	Bagi Ildikó	Tagintézmény-igazgató, óvodapedagógus	2025.02.11	Bagi Ildikó
3.	Balázs Katalin	Óvodapedagógus	2025.02.11	Balázs Katalin
4.	Bencze Beatrix	Óvodapedagógus	2025.02.11	Bencze Beatrix
5.	Buta Tímea	Intézményi takarító	2025.02.11	Buta Tímea
6.	Csupity Viktória	Óvodapedagógus	2025.02.11	Csupity Viktória
7.	Gombos Emese	Dajka		betegség miatt távol
8.	Havár Emma Mónika	Óvodapedagógus	2025.02.11	Havár Emma
9.	Horváth Gina	Dajka	2025.02.11	Horváth Gina
10.	Izquierdoné Horváth Éva	Takarító		betegség miatt távol
11.	Jankó Ferencné	Pedagógiai asszisztens	2025.02.11	Jankó Ferencné
12.	Koska Attiláné	Óvodapedagógus	2025.02.11	Koska Attiláné
13.	Kovács Lászlóné	Óvodapedagógus	2025.02.11	Kovács Lászlóné
14.	Metlesichné Fenyvesi Edit	Pedagógiai asszisztens	2025.02.11	Metlesichné Fenyvesi Edit
15.	Mérő Tímea	Óvodapedagógus	2025.02.11	Mérő Tímea
16.	Mihók Lászlóné	Kertész	2025.02.11	Mihók Lászlóné
17.	Mikó Eszter	Gyógynevelő	2025.02.11	Mikó Eszter
18.	Molnár-Karl Tímea Katalin	Óvodapedagógus	2025.02.11	Molnár-Karl Tímea Katalin
19.	Morvaszki Roxána Mirella	Dajka	2025.02.11	Morvaszki Roxána Mirella
20.	Somogyi Evelin	Dajka	2025.02.11	Somogyi Evelin
21.	Somogyvári Evelin	Óvodatitkár	2025.02.11	Somogyvári Evelin
22.	Szilágyi Gáborné	Dajka	2025.02.11	Szilágyi Gáborné
23.	Szűcs-Tóth Adrienn	Óvodapedagógus	2025.02.11	Szűcs-Tóth Adrienn
24.	Ványi Mónika	Pedagógiai asszisztens	2025.02.11	Ványi Mónika

Nyilatkozat

Tárgy: Átszervezésre vonatkozó határozati javaslat

A leírtakkal egyetértünk, az átszervezésre tett javaslatot elfogadjuk.

Kelt.: Budapest, 2025. február 13.

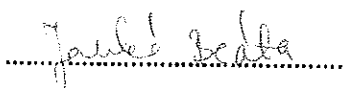

Jankó Beáta

SZK. elnök

Gyermeksziget Óvoda

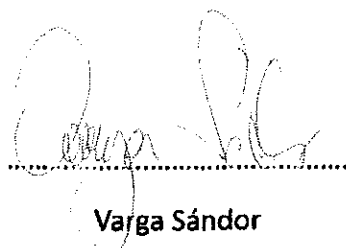

Varga Sándor

XXI. ker. SZK elnökhelyettes

Gyermeksziget Óvoda

Tagóvoda neve: Napsugár Tagóvoda

JEGYZŐKÖNYV

Készült

Időpontja: 2025.02.10.

Helyszín: Napsugár Tagóvoda Tárgyaló helység

Esemény: Egyesített Óvoda működésének racionálásának alkalmazotti véleményezése

Téma: Képviselő-testületi javaslat ismertetése, véleményezése

Jelen vannak: Balázs Ferencné, Bánkutiné Iló Andrea, Béri Júlia, Birinyi Mária, Hegedűsné Pénzes Edina, Herczegh-Váll Veronika, Hermányiné Magyar Mónika, Kende Gabriella, Kissné Bogdán Mária, Luky Strickó Viktória, Morán Gyuláné, Pozsár Edina, Ruskó Srak Erika, Troskáné Simoncsics Andrea

Igazoltan távollévők:

Igazolatlanul távol lévők:

Jegyzőkönyvvezető: *Lude Gabriella*

Hitelesítő: *Troskáné*

A Budapest XXI. Kerület Csepel Önkormányzata Csepeli Csodakút Egyesített Óvoda Napsugár Tagóvodájának nevelőtestülete a Képviselő-testület által az Óvodai működések racionalizálásával összefüggő javaslatát megismerte.

Hozzászólások:

A racionalizálás elveit megértjük, elfogadjuk.
Véleményt a továbbiakban nem kívánunk hozzáfűzni.
Szretnénk, ha a közösség együtt maradhatna.

Budapest, 2025.02.10.

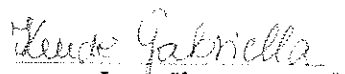
Klauze Gabriella
Jegyzőkönyvvezető

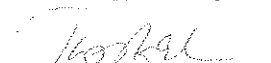
Hitelesítő

Jelenléti ív

mely készült

Időpont: 2025.02.10.

Helyszín: Napsugár Tagóvoda Tárgyaló helysége

Téma: Képviselő-testületi javaslat ismertetése, véleményezése

S.sz.	Név	Beosztás	Aláírás
1.	Balázs Ferencné	konyhás	Balázs Ferencné
2.	Bánkutiné Iló Andrea	pedagógia asszisztens	Bánkutiné Iló
3.	Béri Júlia	óvodapedagógus	Béri Júlia
4.	Birinyi Mária	óvodapedagógus	Birinyi Mária
5.	Bojtár Ferencé	dajka	Bojtár Ferencé
6.	Hegedűsné Péntes Edina	gyógypedagógus	Hegedűsné Péntes Edina
7.	Herczegh- Váll Veronika	gyógypedagógus	Herczegh Váll Veronika
8.	Hermányiné Magyar Mónika	pedagógia asszisztens	Hermányiné Magyar Mónika
9.	Kende Gabriella	óvodatitkár	Kende Gabriella
10.	Kissné Bogdán Mária	takarító	Kissné Bogdán Mária
11.	Luky Strick Viktória	óvodapedagógus	Luky Strick Viktória
12.	Morán Gyuláné	dajka	Morán Gyuláné
13.	Pozsár Edina	óvodapedagógus	Pozsár Edina
14.	Ruskó Srak Erika	óvodapedagógus	Ruskó Srak Erika
15.	Troskáné Simoncsics Andrea	Tagintézmény-igazgató	Troskáné Simoncsics Andrea

Jegyzőkönyv

2025.02.10.

S.sz.	Név	Beosztás	Alíírás
1.	Balázs Ferencné	konyhás	
2.	Bánkutiné Iló Andrea	pedagógia asszisztens	Bánkutiné Iló
3.	Béri Júlia	óvodapedagógus	Béri Júlia
4.	Birinyi Mária	óvodapedagógus	Birinyi Mária
5.	Bojtár Ferencé	dajka	Bojtár Ferencé
6.	Hegedűsné Péntzes Edina	gyógypedagógus	Hegedűsné Péntzes Edina
7.	Herczegh- Váll Veronika	gyógypedagógus	Herczegh Veronika
8.	Hermányiné Magyar Mónika	pedagógia asszisztens	Hermányiné Magyar Mónika
9.	Kende Gabriella	óvodatitkár	Kende Gabriella
10.	Kissné Bogdán Mária	takarító	Kissné Bogdán Mária
11.	Luky Strick Viktória	óvodapedagógus	Luky Strick Viktória
12.	Morán Gyuláné	dajka	Morán Gyuláné
13.	Pozsár Edina	óvodapedagógus	Pozsár Edina
14.	Ruskó Srak Erika	óvodapedagógus	Ruskó Srak Erika
15.	Troskáné Simoncsics Andrea	Tagintézmény-igazgató	Troskáné Simoncsics Andrea

Budapest XXI. kerület Csepel Önkormányzata
Csepeli Csodakút Egyesített Óvoda Bóbita Tagóvodája

1211 Budapest, Kiss János alt. u. 24-28

Tel/Fax (06-1) 278-2142

e-mail: bobitaovi@csepelgszi.hu

OM azonosító: 034753



JEGYZŐKÖNYV

Készült

Időpontja: 2025.02.11.

Helyszín: Bóbita Tagóvoda – Tornaszoba helység

Esemény: Egyesített Óvoda működésének, racionalizálásának alkalmazotti véleményezése

Téma: Képviselő-testületi javaslat ismertetése, véleményezése

Jelen vannak: Ács Beáta, Babanec Julianna, Baranyi Péter, Breuer Veronika, Csemec-Nagy Brigitta, Cser Károlyné, Gellai Nikolett, Horváth Adrienn, Kapinné Suszter Anita, Molnár Lászlóné, Sinka Andrea, Szabó Júlia, Troskáné Simoncsics Andrea, Urbán Viktória, Varga Katalin

Igazoltan távollévők: Baranyi Péter, Tóth Jánosné, Szabó-Gallwitz Andrea Livia

Igazolatlanul távol lévők:

Jegyzőkönyvvezető:

Hitelesítő:

A Budapest XXI. Kerület Csepel Önkormányzata Csepeli Csodakút Egyesített óvoda Bóbita Tagóvodájának nevelőtestülete a Képviselő-testület által az Óvodai működések racionalizálásával összefüggő javaslatát megismerte.

Hozzászólások:

A nevelőtestület a javaslatban leírt adatok alapján indokoltnak tartja a racionalizálást.

Az alkalmazottak támogatják a javaslatot, mert nehezen működnek az óvodák a jelenlegi alkalmazotti létszámmal. Betegség, szabadság időszakában nehéz megoldani a helyettesítést. Nyugdíjba menő kollégák helyett új kollégát találni nehéz.

Szakmai életet fellendítheti az összevonás, átadhatjuk a tudásunkat egymásnak.

Óvodai programok szervezése könnyebb lesz nagyobb létszám mellett.

Óvoda adottságai jobban ki lesznek használva. Tornaszobák, sószoba, fejlesztő szobák, szüneteltetett csoportszobák.

Budapest, 2025.02.11.



Jegyzőkönyvvezető



Hitelesítő

Jelenléti ív

mely készült

Időpont: 2025.02.11.

Helyszín: Bóbita Tagóvoda Tornaszoba helysége

Téma: Képviselő-testületi javaslat ismertetése, véleményezése

SSZ.	NÉV	Beosztás	ALÁÍRÁS
1.	Ács Beáta	pedagógiai asszisztens	Ács Beáta
2.	Babanec Julianna	takarító	Babanec Julianna
3.	Baranyi Péter	kertész	igazoltan távollévő
4.	Breuer Veronika	gyógypedagógus	Breuer Veronika
5.	Csemer-Nagy Brigitta	dajka	Csemer-Nagy Brigitta
6.	Cser Károlyné	óvodapszichológus	Cser Károlyné
7.	Gellai Nikolett	óvodatitkár	Gellai Nikolett
8.	Horváth Adrienn	óvodapedagógus	Horváth Adrienn
9.	Kapinné Suszter Anita	dajka	Kapinné Suszter Anita
10.	Molnár Lászlóné	óvodapedagógus	Molnár Lászlóné
11.	Sinka Andrea	dajka	Sinka Andrea
12.	Szabó Júlia	óvodapedagógus	Szabó Júlia
13.	Szabó-Gallwitz Andrea Livia	gyógypedagógus	igazoltan távollévő
14.	Tóth Jánosné	óvodapedagógus	igazoltan távollévő
15.	Troskáné Simoncsics Andrea	Tagintézmény-igazgató	Troskáné Simoncsics Andrea
16.	Urbán Viktória	pedagógiai asszisztens	Urbán Viktória
17.	Varga Katalin	óvodapedagógus	Varga Katalin

Jegyzőkönyv

2025.02.11.

SSZ.	NÉV	Beosztás	ALÍRÁS
1.	Ács Beáta	pedagógiai asszisztens	Ács Beáta
2.	Babanec Julianna	takarító	Babanec Julianna
3.	Baranyi Péter	kertész	igazoltan távollévő
4.	Breuer Veronika	gyógypedagógus	Breuer Veronika
5.	Csemer-Nagy Brigitta	dajka	Csemer-Nagy Brigitta
6.	Cser Károlyné	óvodapszichológus	Cser Károlyné
7.	Gellai Nikolett	óvodatitkár	Gellai Nikolett
8.	Horváth Adrienn	óvodapedagógus	Horváth Adrienn
9.	Kapinné Suszter Anita	dajka	Kapinné Suszter Anita
10.	Molnár Lászlóné	óvodapedagógus	Molnár Lászlóné
11.	Sinka Andrea	dajka	Sinka Andrea
12.	Szabó Júlia	óvodapedagógus	Szabó Júlia
13.	Szabó-Gallwitz Andrea Livia	gyógypedagógus	igazoltan távollévő
14.	Tóth Jánosné	óvodapedagógus	igazoltan távollévő
15.	Troskáné Simoncsics Andrea	Tagintézmény-igazgató	Troskáné Simoncsics Andrea
16.	Urbán Viktória	pedagógiai asszisztens	Urbán Viktória
17.	Varga Katalin	óvodapedagógus	Varga Katalin



Budapest XXI. Kerület Csepel
Önkormányzata
Csepeli Csodakút Egyesített Óvoda
Mesevár Tagóvodája

1214 Budapest, Simon Bolívar sétány
4-8.
☎: 06 -1/789-9218
E-mail: mesevarovi@csepelgszi.hu
OM: 034753

JEGYZŐKÖNYV

Készült

Időpontja: 2025. 02. 13.

Helyszín: Csepeli Csodakút Egyesített Óvoda Mesevár Tagóvoda
1214 Budapest, Simon Bolívar sétány 4-8

Esemény: Rendkívüli nevelőtestületi értekezlet

Téma:

A képviselő-testület által 2025.február 27-én megtárgyalásra kerülő, a racionalizálással kapcsolatban, átszervezésre vonatkozó határozati javaslat tervezetének kapcsán, a fenntartó kikéri az alkalmazotti közösség véleményét.

Jelen vannak: Jelenléti ív szerint

Jegyzőkönyvvezető: *Novákné Bánfai Katalin*
Novákné Bánfai Katalin tagintézmény-igazgató

Hitelesítő: *Kovács István*
Kovács István Józsefné tagintézmény-igazgató helyettes

Hozzászólások:

A jegyzőkönyvnek (név megjelenítésével) tartalmaznia kell minden hozzászólást!

Novákné Bánfai Katalin Tagintézmény-igazgató:

Tudtam, hogy szükséges a változás, éreztük a kollégákkal, hogy ez így nem mehet sokáig tovább. Állandó ember hiányban szenvedtünk és az épület állaga sem biztonságos már. Egyetérték a racionalizálással, de szomorú szívvel kötözünk egy másik óvodába. Az elmúlt év nagyon jól sikerült, vezetőként egy fantasztikus csapatot irányíthattam. Boldogok voltunk és mindannyian úgy éreztük, hogy végre révbe értünk, egy csapattá értünk.

Bízom benne, hogy a továbbiakban is, a kollégák támogatását élvezve, teljeskörű tagintézmény-igazgatói jogkörrel működhetünk tovább, ideiglenesen az elkövetkező egy nevelési évre.

Kovács István Józsefné Tagintézmény-igazgató helyettes:

Az óvodák racionalizálásának okait maximálisan megértem, bár engem személy szerint nagyon érzékenyen érintett. A Mesevár Tagóvodában 1999. óta dolgozom szívvel-lélekkel, de az utóbbi 4-5 évben nagyon sok személyi változáson mentünk keresztül.

Tagintézmény- igazgató helyettesként is nehezen éltem meg a folyamatos vezetőváltásokat, ezért nagyon szeretném, ha a jelenlegi tagintézmény igazgatónk, Novákné Bánfai Katalin maradna a tagintézmény összevonása után is a vezetőnk, a közvetlen felettesünk.



**Budapest XXI. Kerület Csepel
Önkormányzata
Csepeli Csodakút Egyesített Óvoda
Mesevár Tagóvodája**

1214 Budapest, Simon Bolívar sétány
4-8.
☎: 06 -1/789-9218
E-mail: mesevarovi@csepelgszi.hu
OM: 034753

A Mesevár Tagóvodában dolgozó nevelőtestületünk, alkalmazotti közösségünk egy magas szakmai színvonalon dolgozó, összetartó jó csapat, melyet szeretnénk, ha megmaradna. Az integráció mindannyiunk szívügye és az általunk kialakított integrálási folyamatot szeretnénk a továbbiakban folytatni a jelenlegi vezetőnkkel.

Kovács Andrea Óvodapedagógus:

Egyetértek-e az óvodák racionalizálásával? Sajnos ez már egy eldöntött, elfogadott tény, melyen én már egy személyben nem tudok változtatni. 31 éve dolgozom óvodapedagógusként, először az AMK, majd az egyesítés után a Mesevár Tagóvodában. Nehezemre fog esni nyártól vagy szeptembertől egy másik helyszínen teljesíteni feladataimat, végezni a munkámat, hiszen nem én szerettem volna másik épületben, másik vezetés alatt dolgozni. Tény, a jelenlegi vezetőm nagyon sokat tett az óvodáért, a közösségért, hogy az olyan legyen amilyen jelenleg. Szeretném, ha továbbra is ő lenne a vezetőnk, elfogadtam, tudok vele azonosulni. Nem az Aprajafalva Tagóvoda vezetője ellen irányul a véleményem, hanem a Mesevár vezetőjéért. Felújítás. Elméletileg mi a nem felújított részlegre kerülünk majd. Bízom benne, hogy a felújítás után ott lesz meleg víz ellátás, mivel a felújított részben tudomásom szerint nincs melegvíz. Egészséges életmódra nevelés, higiénia szempontjából ezt nehezményezem. A csoportszobák festésére is szükség lenne, valamint a fűtés korszerűsítésére, mert hideg van a csoportszobákban. Személyes tapasztalat alapján tudom.

Filler Vivien Óvodapedagógus:

Gyakornokként a Tagintézmény-igazgató mellett dolgozom. Világos és elfogadható számomra is a racionalizálás ténye. Bízom benne, hogy továbbra is Novákné Bánfai Katalin vezetése alatt dolgozhatom tovább az Aprajafalva Tagóvodában.

Szabó Éva Óvodapedagógus:

Jómagam a modern és esztétikus feltételekkel rendelkező környezetbe való átköltözésben már nem veszek részt, nyugdíjazásom okán.

Nagyné Meggyes Ildikó:

Az óvodai racionalizáció okaival egyetértek, de továbbra is ragaszkodom ahhoz, hogy Novákné Bánfai Katalin vezetése alatt dolgozhassak tovább.



Budapest XXI. Kerület Csepel
Önkormányzata
Csepeli Csodakút Egyesített Óvoda
Mesevár Tagóvodája

1214 Budapest, Simon Bolívar sétány
4-8.
☎: 06 -1/789-9218
E-mail: mesevarovi@csepelgszi.hu
OM: 034753

Mikus Enikő Óvodapedagógus:

Az óvodák összevonásának tervezetét az írásban rögzített és szóban elhangzott ígéretetek (személyi és tárgyi feltételek) teljesülésével elfogadom. Időszerűségével egyetértek.

Szuhai Liliána Logopédus:

Értem az összevonás fontosságát, de azt nem, hogy a legtöbb felmerülő nehézség és probléma terhe miért csak a mi, költöző óvodánkat érinti. A befogadó intézménynek könnyű a dolga, nem lesz lényeges változás a működésében, a dolgozói megmaradnak. Csupán alkalmazkodnia kell az új helyzethez. Nekünk ellenben nem csak a költözés tényét kell elfogadnunk és megemésztelnünk, de elveszítünk kollégákat a kiválóan működő közösségünkben, kevesebb csoporttal fogunk működni és más vezetőség alatt kell dolgoznunk. Ez nem igazságos. Lehetne osztózni a terheken, az Aprajafalva Tagóvoda is tudna kevesebb csoporttal működni, nem jogos, hogy nálunk az összevonás személyi veszteségekkel is jár. Elfogadtuk, hogy szükséges az összevonás, de az nem elfogadható, hogy a feltételek folyamatosan változnak. Úgy tudtuk és arról volt szó, hogy mind megyünk egy csapatként. Aztán sorra jöttek a hírek, hogy bizonyos munkakörökben nincs szükség a mi kollégáinkra. Miért éppen rájuk nem? Nem önszántukból vonódnak össze egy másik óvodával, nem érdemljük ezt, hogy minden ami ezzel jár csak ránk vetítsenek. Mit, Kit, Kiket kell még feláldozni magunk közül ahhoz, hogy kívülről nézve nehézség és problémamentesen, boldog mosolyokkal kísérve történjen az összevonás?! Végtelenül szomorú, csalódott és elkeseredett vagyok mert az ígéretetek csak egyre nagyobb bizonytalanságot szülnek. Minden napban ott van a szorongás az újabb hírekről, fejleményektől. Van az a mondás, előre felesleges aggódni, akkor megyünk át a hídon amikor odaértünk. Néha már azt érzem nem is lesz híd mire odajutunk.....

Kakuszi Imréné Óvodapedagógus:

Bizonytalannak érzem a jelenlegi státuszomat, nem látható előre, hogy az óvodában az óvodapedagógusok létszáma, hogyan alakul. Így nincs rálátásom, hogy a jelenlegi csoportom hogyan és miként fog tovább működni.

Fekete Zoltán Jánosné Óvodatitkár:

Az egyre csökkenő gyermeklétszám miatti racionalizáció teljesen logikus lépés és talán az lett volna a nagyobb hiba, ha ezzel nem foglalkozik a fenntartó. Talán a kivitelezés túl gyors és nagy érvágás, hiszen sok dolgozói és szülői érint. Egy lassabb lefolyású, több előzetes egyeztetéssel elkerülhető lett volna a sok felháborodás. A mi dolgozói közösségünket is sok veszteség éri. Hálás vagyok a felajánlott státuszért, de a közösség és a vezetőnk nagyon fog hiányozni. Novákné Bánfai Katalin sokat tett azért, hogy ne csak bejárjunk dolgozni, hanem szívvvel-lélekkel tegyük azt. Lelkesedésével, közvetlenségével és kedvességével mindenkit arra inspirált, hogy jó úton vagyunk és mindenki igyekezett ehhez méltón teljesíteni. Remélem továbbra is építheti majd az ugyan már új néven futó és kibővült, de Meseváras szellemiséget.



**Budapest XXI. Kerület Csepel
Önkormányzata
Csepeli Csodakút Egyesített Óvoda
Mesevár Tagóvodája**

1214 Budapest, Simon Bolívar sétány
4-8.
☎: 06 -1/789-9218
E-mail: mesevarovi@csepelgszi.hu
OM: 034753

Horváth Mária Pedagógiai asszisztens:

Nem örülök neki, de elfogadom.

Hevesi Ágnes Dajka:

Próbaidőmet töltöttem, megértem az intézkedéseket. Szeretném, ha továbbra is Novákné Bánfai Katalin vezetése alatt dolgozhatnék.

Korsós Erika Dajka:

8 éve dolgozom a Mesevár Tagóvodában. Most sajnálattal veszem tudomásul, hogy költöznünk kell egy másik óvodába. Mint minden újtól fél az ember, de pozitívan állok hozzá. Természetesen szeretném, ha a mostani vezetőnk Novákné Bánfai Katalin maradna az ottani vezetőnk.

Sallai-Madarász Zsuzsanna Pedagógiai asszisztens:

Fájó szívvel, egyetértek az óvodák racionalizációjával. Nehéz helyzetbe kerültünk, bízom benne, hogy a Mesevár Tagóvoda összes dolgozója együtt marad az ígéretnek megfelelően. Szeretném, ha a tagintézmény-igazgatónk Novákné Bánfai Katalin továbbra is a vezetőnk maradna a másik óvodában.

Batáné Markolt Mária Dajka:

3 éve vagyok dajka. Szeretem a munkám ebben a szerető közösségben végezni. Sajnos az összevonás után már nem lesz 5 dajkára szükség, ezért bizonytalannak érzem a jövőm. Sajnáltni fogom ezt a csapatot, mert szerintem így kerek, Novákné Bánfai Katalin vezetésével.

Fábián Zoltánné Dajka:

16 éve dolgozom dajkaként. Sajnálattal vettem tudomásul az átköltözés tényét, de pozitívan nézek a jövőbe és remélem az újonnan felújított épületben megfelelőbbek lesznek a körülmények. Szeretném, ha továbbra is Novákné Bánfai Katalin vezetése alatt dolgozhatnék.

Fekete Szilvia Pedagógiai asszisztens:

Szeretném, ha a Tagintézmény-igazgató asszony Novákné Bánfai Katalin maradna a vezetőnk. Nála jobb főnököt el sem tudnék képzelni, aki nagy energiával, csupa szívvel lélekkel intézi az óvoda sorsát. Jó lenne ha a Mesevár Tagóvoda összes dolgozója együtt maradhatnának, ahogy ígérve lett. Részben megértem az óvodák racionalizálását, részben nem.



Budapest XXI. Kerület Csepel
Önkormányzata
Csepeli Csodakút Egyesített Óvoda
Mesevár Tagóvodája

1214 Budapest, Simon Bolívar sétány
4-8.
☎: 06 -1/789-9218
E-mail: mesevarovi@csepelgszi.hu
OM: 034753

Jelenléti ív

mely készült

Időpont: 2025. 02. 13.

Téma: A racionalizálás miatt az átszervezésre vonatkozó határozati javaslat alkalmazotti véleményezése kapcsán tartott rendkívüli neveléstudületi értekezlet.

Név	Beosztás	Aláírás
BATÁNE MARKOLT MÁRIA	Doz.ka	Batáni Markolt Mária
CSENDES LÁSZLÓ JÓZSEF	Kertész	Csendes László József
FÁBIÁN ZOLTÁNNÉ	Doz.ka	Fabian Zoltán
FEKETE SZILVIA	óvodapedagógus	Fekete Szilvia
FEKETE ZOLTÁN JÁNOSNÉ	óvodapedagógus	Fekete Zoltán Jánosné
FILLER VIVIEN	óvodapedagógus	Filler Vivien
GITTLÁR-TARSOLY ANDREA	óvodapedagógus	Gittlár-Tarsoly Andrea
HEVESI ÁGNES	doz.ka	Hevesi Ágnes
HUDI NIKOLETT	doz.ka	Hudi Nikolett
HORVÁTH MÁRIA	óvodapedagógus	Horváth Mária
KAKUSZI IMRÉNÉ	óvodapedagógus	Kakuszi Imréné
KORSÓS ERIKA	doz.ka	Korsós Erika
KOVÁCS ANDREA	óvodapedagógus	Kovács Andrea
KOVÁCS ISTVÁNNÉ	óvodapedagógus	Kovács Istvánné
MIKUS ENIKŐ	óvodapedagógus	Mikus Enikő
NAGYNÉ MEGGYES ILDIKÓ	óvodaped.	Nagyiné Meggyes Ildikó
NOVÁKNÉ BÁNFAI KATALIN	Tanul. igazgató	Novákné Bánfai Katalin
OROSZNÉ VIZA ÁGNES	óvodapedagógus	Oroszné Viza Ágnes
SALLAI-MADARÁSZ ZSUZSANNA	ped. asszisztens	Sallai-Madarász Zsuzsanna
SZABÓ ÉVA	óvodapedagógus	Szabó Éva
SZUHAI LILIÁNA	óvodapedagógus	Szuhai Liliána



JEGYZŐKÖNYV

Készült

Időpontja: 2025. február 11.

Helyszín: Népművészeti-Kézműves és Német Nemzetiségi Tagóvoda különterme

Esemény: testületi értekezlet

Téma: fenntartói átszervezéssel kapcsolatos határozat tervek véleményezése

Jelen vannak:

Pintér Erzsébet

tagintézmény-igazgató

Óvodapedagógusok:

Csányi Adrienne

Fentősi-Katona Zsófia

Gelicsné Balázs Magdolna

Pauleczkiné Hartmann Zsuzsanna

Pásztor Gréta

Takács Mónika

Tánczosné Marossy Beáta

Veres Zsuzsanna

Veres Gréta

Dajkák:

Berencsi Anikó

Csatári Ivett

Friedmann Judit

Gyöngy Andrea

Ruska Szilvia

Pedagógiai asszisztensek:

Tamásné Mihály Julianna

Óvodatitkár:

Szitás Andrea

Egyéb dolgozók:

Czeffer István (kertész) Zombori Erzsébet (konyhás)

Igazoltan távollévők:

Nagyné Kiss Bernadett, Rász-Smuta Katalin, Szinay Enikő, Borosné Philipp Réka

Az óvoda elismerései:

IIASA-SHIBA díj - a minőségfejlesztésért (2009)

„Elkötelezettség a Kiválóságért” - Committed to excellence elismerés (2010)

Tehetségpont intézmény (2011)

Pintér Erzsébet tagintézmény-igazgató megnyitja az értekezletet, ismerteti a 2025. január 31. kelt Polgármester Úr levélének I. pontját, melyet a testület az alábbiakban véleményez:

A Népművészeti - Kézműves és Német Nemzetiségi Tagóvoda alkalmazotti köre a Budapest XXI. kerület Csepel Önkormányzata Csepeli Csodakút Egyesített Óvoda működésének racionalizálására vonatkozó fenntartói átszervezéssel kapcsolatos határozati javaslat tervezetek tartalmát megismerte és az abban foglaltakat tudomásul vette.

A véleménynyilvánításhoz rendelkezésre álló információk és az elmúlt évek gyakorlati tapasztalata alapján az Egyesített Óvoda rendszerének további eredményes és hatékony működése érdekében az előterjesztésben foglalt javaslatok, tervezett intézkedések végrehajtását a tagintézmény valamennyi dolgozója célravezetőnek tartja.

A nevelőtestület és a teljes alkalmazotti kör bízik abban, hogy a csepeli óvodás korú gyermekek zavartalan, biztonságos ellátása érdekében tervezett racionalizálás a pedagógiai/nevelői munka magas színvonalú megtartását, további feljlesztésének lehetőségét és a működési feltételek (humán erőforrás, anyagi erőforrás, egyenletes leterheltség ...) optimálisabbá válását biztosítja a jövőben az Egyesített Óvoda valamennyi tagintézménye számára.

Pintér Erzsébet tagintézmény-igazgató ezután bezárja az értekezletet.

Jegyzőkönyv-vezető:
Szitás Andrea

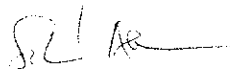
.....

Jegyzőkönyv hitelesítő:
Tánczosné Marossy Beáta

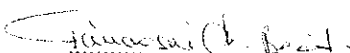
.....

A testület nevében igazolja:

Pintér Erzsébet
tagintézmény-igazgató



J E G Y Z Ó K Ö N Y V

Téma: A Budapest XXI. Kerület Csepel Önkormányzat Csepeli Csodakút Egyesített Óvodák racionalizálásáról alkalmazotti véleményezés

Időpont: 2025.02.10.

Részvevők: A csatolt jelenléti ív szerint

Kovács-Tóth Katalin – Kerek Világ Tagóvoda tagintézmény igazgatója:

Kéri az alkalmazotti testület tagjait, hogy fogalmazzák meg véleményüket a Csepeli Csodakút Egyesített Óvodák racionalizálásával kapcsolatban.

Vélemények a Kerek Világ Tagóvoda testületétől

Kovácsné Farkas Gyöngyi – óvodapedagógus

A felsorakoztatott adatok jól alátámasztják az óvodai rendszer racionalizálását.

Az összevonással megvalósul:

- az intézmények, épületek kihasználtsága, (fenntartható fejlődés, energiakihasználtság)
- az óvodapedagógusok leterheltsége csökken a testületek humán erőforrásainak egyesítése által (adminisztrációs feladatok megoszlanak)
- SNI és BTMN-s gyermekek ellátása hatékonyabb, mert a szakembereknek kevesebb ideje megy el az utazással. Óvodán belül több idő és lehetőség nyílik az óvodapedagógusok számára, hogy találkozzanak, konzultáljanak a segítő szakemberekkel (logopédus-DSZIT, gyógypedagógus-óvodapszichológus).

Szűcs Zsuzsanna - óvodapedagógus

- Az intézmények átszervezésére vonatkozó határozati javaslat tervezetével egyetértek. A javaslatban közzétett adatok ismeretében az átszervezést indokoltnak gondolom. A saját intézményünk, a Kerek Világ Tagóvoda tekintetében érthetőnek és elfogadhatónak tartom az előterjesztést.

Hortobágyiné Szűcs Ilona – óvodapedagógus

Az előterjesztésben szereplő átszervezések racionalizálási szempontjait megismertem, ezeket elfogadom, az átszervezés módjával egyetértek. Külön kiemelném, hogy a Kerek Világ Tagóvodának a

Kádár Katalin Tagóvodába történő beintegrálása kifejezetten kedvező döntés számunkra, hiszen így az eddigi tagintézmény igazgatónkkal való kiváló munkakapcsolatunk továbbra is megmaradhat és

kiteljesedhet. További pozitívum, hogy mivel mindkét Pedagógiai Program a néphagyomány ápolására épül, ez a közös szakmai irányvonal elősegíti nevelőtestületünk integrálódását, jó alapot képez a további közös munkához. Azt is fontosnak tartom, hogy az új struktúra lehetővé teszi, hogy a fejlesztésre járó gyermekekkel személycsere nélkül, a gyermekek által már jól ismert, és a szülők által elismert gyógypedagógus-logopédus kollégánk foglalkozhat továbbra is.

Földi Mária – logopédus

Logopédusként nagyon örülök annak a döntésnek, hogy a Kádár Katalin Tagóvodában tudom a Kerek Világ Tagóvodában megkezdett logopédiai munkát folytatni és továbbvinni a Meixner-féle integrációs szemléletet, illetve a már bevált TEAM munkát.

Azt gondolom, hogy a Kádár Katalin Tagóvoda körzetének módosításával, illetve az óvoda elhelyezkedéséből adódóan a kerület azon a részén is kiemelten fontos, hogy legyen egy sajátos nevelési igényű beszéd fogyatékos gyermekeket befogadó intézmény.

Jelenleg, illetve már több éve látom el érzékszervi, hallásfogyatékos gyermekek fejlesztését. Ez hatékonyabbá válhat, ha a Kádár Katalin Tagóvodába kerül át a státuszom. Szükség szerint megvalósulhat továbbá az autizmus spektrumzavarral küzdő gyermekek esetében logopédiai ellátás is. Valamint óraszámok függvényében BTMN-es gyermekek ellátása is lehetővé válhat.

Herczeg Ivett – pedagógiai asszisztens

17 éve dolgozom ebben az intézményben. Megéltem az évek során 5-ből 3 csoport bezárását, szüneteltetését.

Egyetértek az óvodák racionalizálásával. Úgy érzem, hogy egyre nehezebb megoldani az esetleges hiányzásoknál a helyettesítést, ünnepeket, programokat az előző évekhez képest. Az óvodánk már a klímaváltozás miatt sem korszerű pl. télen a fűtés, nyáron a nagy meleg.

Örülök, hogy figyelembe vették a kérésünket, javaslatunkat, hogy a Kádár Katalin Tagóvodába szeretnénk folytatni a szakmai munkát. Fontos, hogy a vezetőnkkel együtt az óvoda profiljának megtartásával lépünk tovább.

Másodéves óvodapedagógus hallgató vagyok jelenleg, fontos számomra, ha az iskolát elvégzem, ebben az intézményben szeretném folytatni, mint óvodapedagógus.

Gulyás Gyuláné - kertész

Szerintem korrektül ment a tájékoztatás az óvodák bezárásáról, a mi esetünkben is várható volt ez a döntés. Engem csak az érdekelne, hogy melyik óvodában folytathatom majd a munkámat.

Kovács-Tóth Katalin – tagintézmény igazgató:

Az előterjesztésből megismert adatok és számok jól mutatják a Csepeli Egyesített Óvodarendszer racionalizálásának szükségességét.

A Kerek Világ Tagóvodában a testületünk is tapasztalja, mind a pedagógushiány, mind a gyermekszám csökkenését, ami a mi óvodánk esetében is 5 csoportból 3 szüneteltetését jelentette az évek során. Sajnos azt is tapasztaljuk, hogy egy 2 csoportos óvoda mindennapi működésében milyen nehézségek adódnak, egy-egy program megszervezése, vagy egy lebetegedés kapcsán. A gyönyörű műemlék jellegű Weiss Manfréd által épített óvodaépületünk a mai formájában és állapotában mára már sajnos nem felel meg a törvényi elvárásoknak, a kor igényeinek.

A racionalizálás előterjesztése kapcsán nagyon pozitív szemléletnek, korrekt, humánus eljárásnak tartom, hogy a benne foglalt javaslatokat szülők és testületek által felmerülő igények, érvek figyelembevételével, újrarendelték a lehetőségeket és nyitottak voltak újabb javaslatok megtételére. Megnyugtató az a gondolat a közösségünk számára, hogy a testületünk és a gyermekcsoportjaink együtt maradhatnak és saját pedagógiai programunk szerint folytathatjuk a pedagógiai munkánkat. Kádár Katalin Tagóvoda esetében a Fenyves Tagóvoda helyett a Kerek Világ Tagóvoda gyermekeinek és testületének a befogadására kaptunk lehetőséget. Külön öröm számomra, hogy a Kerek Világ Tagóvoda testülete a Kádár Katalin Tagóvodával kerülhet összevonásra. Ezáltal két olyan testület egybeolvasztására nyílik lehetőség, akiknek már 4 éve vagyok a vezetője, ezáltal a két testület támogatja, elismeri egymást, ismeri a vezetői és kollegiális elvárásokat, továbbá hatalmas előnyt jelent a két szervezet számára, hogy azonos pedagógiai programmal dolgozunk. A hagyományörző programjaink ugyanazon alapokra épültek, ezért tökéletesen összefésülhetnek és az SNI integráció (a beszéd fogyatékos és a hallássérült integráció) is szépen egymás mellé illeszthető, aminek az ellátására a Kerek Világos kiváló logopédus-szurdopedagógus végzettséggel rendelkező kollega is biztosított.

Boldog gyermekeket, érzelmi biztonságot, szeretetteljes környezetet csak nyugodt, kiegyensúlyozott, elégedett pedagógusokkal és nevelőkkel, kollegákkal tudunk elérni, ami a mi esetünkben, a Kádár Katalin és a Kerek Világ Tagóvoda egybeolvasztásával maximálisan megvalósulhat.

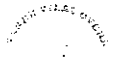

Jelenléti ív

Az óvodák racionalizálásával kapcsolatos véleményezési eljárás során lehetőségem volt saját vélemény megfogalmazására. A jegyzőkönyvben foglaltakkal egyetértek.

Ssz.	Név	Aláírás
Óvodapedagógusok:		
1.	Hortobágyiné Szücs Ilona	Hortobágyiné Szücs Ilona
2.	Kovácsné Farkas Gyöngyi	Kovácsné Farkas Gyöngyi
3.	Pusztai-Jóni Ilona	Tartósan távol
4.	Szücs Zsuzsanna	Szücs Zsuzsanna
Segítő szakemberek:		
5.	Erdélyi-Gyenis Alexendra	Tartósan távol
6.	Fórián Zoltánné -gyógyped.	Tartósan távol
7.	Földi Mária -logopédus	Földi Mária
Pedagógiai asszisztensek:		
6.	Herczeg Ivett	Herczeg Ivett
Dajka:		
7.	Nemeh Annamária	Nemeh Annamária
8.	Zahradnikné Bánhegyi Gabriella	Zahradnikné Bánhegyi Gabriella
Konyhás, kertész:		
9.	Mezei Edina	Mezei Edina
10.	Gulyás Gyuláné	Gulyás Gyuláné
Óvodatitkár:		
	Kovács Krisztina	Kovács Krisztina
Tagintézmény igazgató:		
	Kovács-Tóth Katalin	Kovács-Tóth Katalin

Budapest, 2025. 02.10.

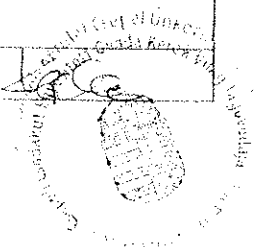



J E G Y Z Ő K Ö N Y V

Téma: A Budapest XXI. Kerület Csepel Önkormányzat Csepeli Csodakút Egyesített Óvodák racionalizálásáról alkalmazotti véleményezés

Időpont: 2025.02.11.

Részvevők: A csatolt jelenléti ív szerint

Kovács-Tóth Katalin - Kádár Katalin Tagóvoda tagintézmény igazgatója:

Kéri az alkalmazotti testület tagjait fogalmazzák meg véleményüket a Csepeli Csodakút Egyesített Óvodák racionalizálásával kapcsolatban.

Vélemények:

Krausz Ildikó –óvodapedagógus:

Polgármester Úr által kezdeményezett találkozó a Kati Ovis és a Kerek Világos kollegákkal és szülőkkel egy jó kezdeményezés volt, ami segítette az összevonásban érintett szülők és kollegák nyugalmának megőrzését. Mindenkinek lehetősége volt személyesen feltennie az őt érintő kérdését, a Polgármesternek és az Egyesített Óvoda Igazgatójának, amire azonnali választ kaphattak.

Kovács Krisztina –óvodatitkár:

Óvodatitkárként támogatom és szükségszerűnek is érzem az óvodai racionalizálást.

Az előterjesztéssel maximálisan egyetértek és külön örülök a Kádár Katalin és a Kerek Világ Tagóvodák egybeolvadásának mely két óvodának titkári feladatait jelenleg egyedül látok el.

Az észrevételem a Javaslat 11. oldalán, a teljes Polgármester Úr levél 37. oldalán látható státuszokat jelölő táblázatban óvodatitkári álláshely 25-ről 22-re csökken. Viszont a kimutatás alatt lévő kifejtésben nem szerepel a megmaradt óvodatitkári státusz hogyan lesz biztosítva tagóvodai szinten, míg az összes óvodai státusz egyértelműen felsorolásra került.

Kovács-Tóth Katalin – tagintézmény igazgató:

Az előterjesztésből megismert adatok és számok jól mutatják a Csepeli Egyesített Óvodarendszer racionalizálásának szükségességét.



A Kádár Katalin Tagóvodában a testületünk is tapasztalja, mind a pedagógus hiány, mind a gyermekszám csökkenését, ami a mi óvodánk esetében is 2 csoport szüneteltetését jelentette az évek során. A kerület legnagyobb 8 csoportos óvodáját jelenleg már csak 6 csoporttal működtetjük, ezért valóban ésszerű döntésnek tartjuk egy kisebb óvoda befogadását, két testület erőinek összevonását.

A racionalizálás előterjesztése kapcsán nagyon pozitív szemléletnek, korrekt, humánus eljárásnak tartom, hogy a benne foglalt javaslatok kapcsán a szülői és testület által felmerülő igények, érvek figyelembevételével, másik alternatívát, újabb javaslatot is ajánlottak az érintettek számára. A Kádár Katalin Tagóvoda esetében a Fenyves Tagóvoda helyett a Kerek Világ Tagóvoda gyermekeinek és testületének a befogadására kaptunk lehetőséget. Külön öröm számunkra, hogy a Kerek Világ Tagóvoda testületével folytathatjuk a következő nevelési évben a munkát.

A racionalizálás megvalósítása által két olyan testület egybeolvasztására nyílik lehetőség, akiknek én vagyok a vezetője, ezáltal a megkezdett, hatékony pedagógiai munka a két telephely helyett egy óvodában folytatódhat tovább, ahol a két testület elismeri és támogatja egymást, ismerik a vezetői és kollegiális elvárásokat, továbbá hatalmas előnyt jelent a két szervezet számára, hogy azonos pedagógiai programmal dolgozunk. A hagyományörző programjaink ugyanazon alapokra épültek, ezért tökéletesen összefésülhetők és az SNI integráció (a beszéd fogyatékos és a hallássérült integráció) is szépen egymás mellé illeszthető, aminek az ellátására a Kerek Világos kiváló logopédus-szurdopedagógus végzettséggel rendelkező kollega is biztosított.

Boldog gyermekeket, érzelmi biztonságot, szeretetteljes környezetet csak nyugodt, kiegyensúlyozott, elégedett pedagógusokkal, nevelőkkel, kollegákkal tudunk elérni, ami a mi esetünkben a Kádár Katalin és a Kerek Világ Tagóvoda összevonásával maximálisan megvalósulhat.



Jelenléti ív

Az óvodák racionalizálásával kapcsolatos véleményezési eljárás során lehetőségem volt saját vélemény megfogalmazására. A jegyzőkönyvben foglaltakkal egyetértek.

Ssz.	Név	Aláírás
Óvodapedagógusok:		
1.	Árvai Ilona Zsuzsanna	Árvai Ilona
2.	Bessenyei Tímea	Bessenyei Tímea
3.	Faluba Györgyi	Faluba Györgyi
4.	Kecskésné Gémesi Tímea	Kecskésné Gémesi Tímea
5.	Krausz Ildikó	Krausz Ildikó
6.	Kovács - Tóth Katalin	Kovács - Tóth Katalin
7.	Mudra Annamária	Mudra Annamária
8.	Szöke Julianna	Szöke Julianna
9.	Tolnai Katalin	Tolnai Katalin
10.	Tóth Bálintné	Tóth Bálintné
11.	Varga Gabriella	Varga Gabriella
12.	Villásné Farkas Krisztina	Villásné Farkas Krisztina
Segítő szakemberek:		
13.	Bodó Katalin óvodapszichológus	Bodó Katalin
14.	Kis Melinda Zsófia gyógynevelő	Kis Melinda Zsófia
Pedagógiai asszisztensek:		
15.	Matirkó Anna	Matirkó Anna
16.	Pankovitsné Ferenczi Emőke	Pankovitsné Ferenczi Emőke
17.	Török Edit	Török Edit



Dajka:		
18.	Fehérmé Nagy Anasztázia	Fehérmé Nagy Anasztázia
19.	Fülöp Szilvia	Fülöp Szilvia
20.	Gutáné Boross Mária	Gutáné Boross Mária
21.	Horváthné Nagy Mónika	Horváthné Nagy Mónika
22.	Idei Katalin	Idei Katalin
23.	Kerekes Klaudia	Kerekes Klaudia
Óvodatitkár:		
24.	Kovács Krisztina	Kovács Krisztina
Konyhás, takarító, kertész:		
25.	Fail Zoltánné	Fail Zoltánné
26.	Kenderné Csillag Melinda	Kenderné Csillag Melinda
27.	Csikó Miklós	Csikó Miklós

Budapest, 2025. 02. 11.

Kovács-Tóth Katalin

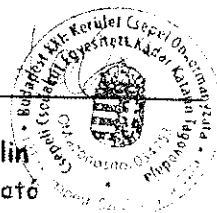

Kovács-Tóth Katalin
Tagintézmény-igazgató

Budapest XXI. Kerület Csepel Önkormányzata
Csepeli Csodakút Egyesített Óvoda
Kádár Katalin Tagóvoda

Csepeli Csodakút Egyesített Óvoda
Repkény Tagóvoda
1213 Bp., Repkény u. 86.

JEGYZŐKÖNYV

Készült

Időpontja: 2025.02.17.

Helyszín: Csepeli Csodakút Egyesített Óvoda
Repkény Tagóvoda
1213 Bp., Repkény u. 86.

Esemény: Alkalmazotti értekezlet

Téma: Átszervezésre vonatkozó határozati javaslat tervezetek véleményezése

Jelen vannak: Teljes alkalmazotti kör jelenléti ív alapján

Igazoltan távollévők: -

Igazolatlanul távol lévők: -

Jegyzőkönyvvezető: Pap Erika

Hitelesítő: Szarka Judit Mária
(Lentebb aláírások is szükségesek)

A Budapest Csepel Önkormányzat Csepeli Csodakút Egyesített Óvoda működésének racionalizálásra előterjesztett javaslatát a Repkény Tagóvoda alkalmazotti közössége megismerte.

Vélemény:

Véleményünk szerint az óvodák átszervezése igazán időszerű lépés területünkben. Teljes körű rálátást kaptunk az elmúlt időszak változásairól, részletekre kiterjedően ismertük meg az óvodai létszámok alakulását, a várható gyereklétszámokat, valamint óvodapedagógus létszámának változásait. A javaslat hosszú távú racionalizálásra épít, ugyanakkor figyelembe vesz emberi és érzelmi tényezőket is, amelyek a nevelőközösségekre és a gyermekek elhelyezésére vonatkoznak. Továbbá figyelembe veszi a pedagógusok, szülők és gyermekek érdekeit, és a közmeghallgatás eredményeit.

Budapest, 2025.02.17.

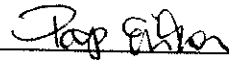

Jegyzőkönyv vezető

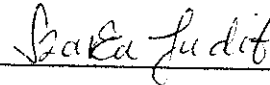

Hitelesítő



Csepeli Csodakút
Egyesített Óvoda
Repkény Tagóvoda

1211 Budapest, Repkény u. 86.
☎: 06 -1 276-74-60
E-mail:
repkenyovi@cesepelgszi.hu
OM: 034753

JELENLÉTI IV

Alkalmazotti értekezlet

Időpontja: 2025 .02 .17. (hétfő)

Repkény Tagóvoda

A jegyzőkönyvben foglaltakkal egyetértek.

Ssz.	NÉV	Munkakör	Aláírás
1.	Dorsonczki Katalin	Dajka	Dorsonczki Katalin
2.	Károly István	Kertész	Károly István
3.	Keszthelyi Lászlóné	Óvodapedagógus	Keszthelyi Lászlóné
4.	Makainé Szörnyi Annamária	Konyhai kisegítő	Makainé Sz. Annamária
5.	Pap Erika	Óvodapedagógus	Pap Erika
6.	Pál Ibolya	Dajka	Pál Ibolya
7.	Pintérné Tembel Anita	Tagintézmény igazgató	Pintérné Tembel Anita
8.	Posta Sándorné	Dajka	Posta Sándorné
9.	Sági Tünde	Pedagógiai asszisztens	Sági Tünde
10.	Sillai Andrea	Óvodapedagógus	Sillai Andrea
11.	Strobán Márta	Óvodapedagógus	Strobán Márta
12.	Szanati Katalin	Óvodatitkár	Szanati Katalin
13.	Szarka Judit	Óvodapedagógus	Szarka Judit

Alkalmazotti értekezlet jegyzőkönyv

Téma: Átszervezésre vonatkozó határozati javaslat tervezet alkalmazotti közösség véleményezése

Dátum: 2025. 02. 04.

Helyszín: Szivárvány Tagóvoda, nevelői szoba

Jelenlevők: mellékelt jelenléti ív szerint

Jegyzőkönyvvezető: Deák- Nagy Krisztina, tagintézmény-igazgató helyettes

Gajdos Viktória Edina, tagintézmény-igazgató: Köszönti az alkalmazotti közösséget az értekezleten. Borbély Lénárd polgármester kérésének megfelelően előzetesen tájékoztatta a munkavállalókat írásban, az alkalmazottak az Átszervezésre vonatkozó határozati javaslat tervezetét megismerték. Mai napon az alkalmazotti közösséget tájékoztatja az átszervezésre vonatkozó határozati javaslatról szóban, valamint arról, hogy a nemzeti köznevelésről szóló 2011. évi (CXC.) törvény (továbbiakban Nkt.) 83.§ (4) bekezdés a) pontja alapján az alkalmazottaknak véleményezési joguk van. Továbbá a megismert határozati javaslatot véleményezhetik és az jegyzőkönyvbe kerül, melyet megküldünk a fenntartónak.

Deák-Nagy Krisztina, tagintézmény-igazgató helyettes:

A Szivárvány Tagóvoda alkalmazotti közösség megértette a racionalizálási terv célját, az indokolást megalapozottnak tartja.

Hozzászólások:

Különvélemény nem hangzott el az alkalmazotti megbeszélésen.

Gajdos Viktória Edina, tagintézmény igazgató: Lezárja az alkalmazotti értekezletet és a jegyzőkönyvet.

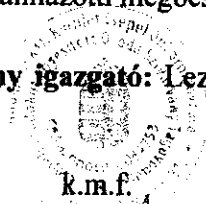

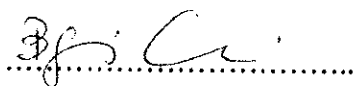

jegyzőkönyvHITELESÍTŐ

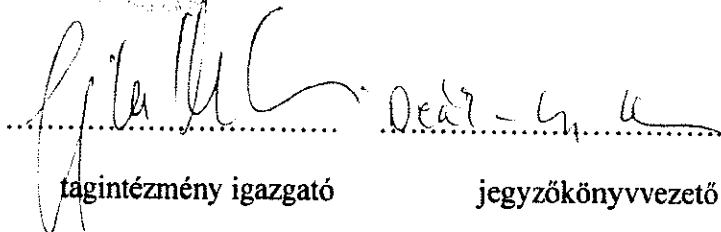

tagintézmény igazgató

jegyzőkönyvvezető

Jelenléti ív

mely készült

Időpont: 2025.02.04.

Helyszín: Szivárvány Tagóvoda

Téma: Határozati javaslat tervezet

S.sz.	Név	Beosztás	Aláírás
1.	GÁDOS VILÁKKA EDINA	óvodapedagógus fejlesztő - ifj.	[Handwritten signature]
2.	DEÁK-NAGY KRISZTINA	óvodapedagógus	[Handwritten signature]
3.	Göncz Judit	dayka	[Handwritten signature]
4.	Siblon Mária	konyhos	Siblon Mária
5.	Farkas Nikolett	nyelvpedagógus	[Handwritten signature]
6.	KECSKÉS MARIKA ELISZÁBETH	óvodapedagógus	[Handwritten signature]
7.	ULICINSKI KATALIN	TKARITÓ	[Handwritten signature]
8.	Miklósi Andrea	óvodapedagógus	[Handwritten signature]
9.	BALOGH-NÉ SZÉKELY HAZNALVA	pedagógiai asszisztens	[Handwritten signature]
10.	Süvegkői László Anikó	óvodapedagógus	[Handwritten signature]
11.	Fülöp Dóra	dayka	[Handwritten signature]
12.	Bendics Sándor György	pedagógiai assz.	[Handwritten signature]
13.	GREGORIK ANDREA	DAYKA	[Handwritten signature]
14.	NOVÁK KRISZTINA	óvodaped.	[Handwritten signature]
15.	SIMON OLYA PÁLMA	ped. assz.	[Handwritten signature]
16.	BURAY MELINDA DÓRA	óvodaped.	[Handwritten signature]
17.	BOGÁR-NÉ CSÉRI ILDIKÓ	óvodatitkár	[Handwritten signature]
18.	Murvai Juci	keutész	[Handwritten signature]
19.	KOBELETY ÁYÖRÖKNÉ	óvodapedagógus	[Handwritten signature]
20.	HAJÓSI ERZSÉBET	óvodapedagógus	[Handwritten signature]
21.			
22.			



Budapest XXI. kerület Csepel Önkormányzata
Csepeli Csodakút Egyesített Óvoda
Szűnyog Tagóvoda
1213 Budapest, Szűnyog u. 2-6.

OM: 034753

+361/427-0705

E-mail: szunyogovi2@csepelgszi.hu

JEGYZŐKÖNYV

Ikt.: 21-16/2025.

Készült

Időpontja: 2025. február 10.

Helyszín: Szűnyog Tagóvoda nevelői szoba

Esemény: Alkalmazotti megbeszélés

Téma: A Képviselő-testület által 2025. február 27. napján megtárgyalásra kerülő, fenntartói átszervezéssel összefüggő döntés előtti véleménynyilvánítás.

Jelen vannak:

Atomyr Adél, Gasztonyiné Szöghi Andrea, Gerzsenyiné Fehér Krisztina, Kiss Krisztina, Klinkó-Móka Szilvia, Kuncz Zsuzsanna Mária, Kunné Koncz Marianna, Mezeiné Botlik Ágnes, Nagy Etelka Diána, Pintér Lászlóné, Simonné Mészáros Krisztina, Tóth Erika Katalin, Végh Beatrix Márta, Zaja Andrea.

Igazoltan távollévők: Civan Ildikó, Kiss Klaudia, Kovács Gergely Vince, Ráti Gabriella.

Igazolatlanul távol lévők: -

Jegyzőkönyv-vezető: Végh Beatrix Márta

Hitelesítő: Klinkó-Móka Szilvia

Az Alkalmazotti Közösség képviselője: Gerzsenyiné Fehér Krisztina

Tagintézmény-igazgató: Kiss Krisztina

A tagintézmény-igazgató tájékoztatja az alkalmazotti közösség tagjait a Képviselő-testület által 2025. február 27. napján megtárgyalásra kerülő, a fenntartó átszervezéssel összefüggő döntés előtti véleménynyilvánítási eljárásról.

Az alkalmazotti közösség jelenlévő tagjai az alábbi nyilatkozatot teszik:

A Budapest XXI. Kerület Csepel Önkormányzata Csepeli Csodakút Egyesített Óvoda Szűnyog Tagóvodája alkalmazotti közössége a Képviselő-testület által 2025. február 27. napján megtárgyalásra kerülő, a fenntartó átszervezéssel összefüggő döntésével kapcsolatban az alábbi véleményt alakította ki.

1. Átszervezésre vonatkozó határozati javaslat tervezetével egyetértünk és támogatjuk, miszerint a Budapest XXI. Kerület Csepel Önkormányzata Csepeli Csodakút Egyesített Óvoda (továbbiakban: Egyesített Óvoda) maximálisan felvehető gyermeklétszámát 2025. augusztus 31. napjával összességében 390 fővel csökkenti.

2. Átszervezésre vonatkozó határozati javaslat tervezetével egyetértünk és támogatjuk, miszerint 2025. augusztus 31. napjával hatályba lépve az Egyesített Óvoda működésének racionalizálása érdekében átfogó átszervezés következtében az Egyesített Óvoda Alapító okirata módosításra kerül.

3. Átszervezésre vonatkozó határozati javaslat tervezetét elfogadjuk, miszerint nevezett ingatlanok vagyonekezelői joga megszűnik és a megszűnés átvezetésre kerül.

Véleményünk szerint az anyagi és humán erőforrások koncentrálása, a meglévő rendszer kiegyenlítése a hosszútávon hatékony működés érdekében megalapozott, szükséges lépés.

A vélemény kialakításához rendelkezésre álló információk alapján az Egyesített Óvoda tagintézményei működésének hosszútávú racionalizálásra vonatkozó polgármesteri javaslatot a Budapest XXI. Kerület Csepel Önkormányzata Csepeli Csodakút Egyesített Óvoda Szűnyog Tagóvodájának alkalmazotti közössége egybehangzóan támogatja.

Budapest, 2025. február 10.

.....
Jegyzőkönyv-vezető

.....
Hitelesítő

.....
Az Alkalmazotti Közösség nevében

.....
Tagintézmény-igazgató

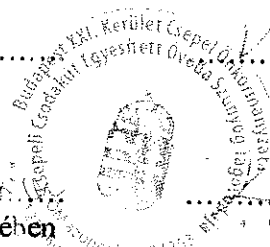

JUPITER TAGÓVODA ALKALMAZOTTI VÉLEMÉNYEK

2025. január 31-én kiküldött Polgármesteri levélre

2025. FEBRUÁR 14.



Jegyzőkönyv

Készült a Csepeli Csodakút Egyesített Óvoda Jupiter Tagóvodájában 2025.02.10-én, a munkatársi értekezletén.

Jelen vannak: - a munkatársi közösség/jelenléti ív/

Hiányzik: Kökényesi Renáta Henrietta (betegség miatt)

Tárgy: Alkalmazotti közösség - vélemények
- Átszervezésre vonatkozó határozati javaslattervezet
- Javaslat a CSEÓ működésének racionalizálására

Jegyzőkönyv-vezető: Gyulai Erzsébet

- Az értekezletet Varga Szilvia tagintézmény-igazgató nyitotta meg, köszöntve a kollégákat.
- Átszervezés legfontosabb elemeinek bemutatása – Varga Szilvia
- Vélemények különböző tématerületeken

Varga Szilvia:

Kedves kollégák, szeretettel köszöntök mindenkit, a mai napon a 2025.01.31-én e-mail-ben kiküldött Polgármesteri levél tartalmi elemeit beszéljük meg. A munkatársi közösségnek véleményezési jogköre van a dokumentummal kapcsolatban, melyet jegyzőkönyv formájában kell eljuttatnunk Metz Tímea Ágazatvezető Asszony részére. Röviden összefoglalom a Jupiter Tagóvodát közvetlenül érintő kérdéseket az előterjesztésből. Kérlek titeket, a véleményetek megfogalmazása előtt neveteket mondjátok a jegyzőkönyv pontos elkészítése érdekében.



Mindenki számára ismert, hogy elsősorban a gyermeklétszám csökkenése és a pedagógus hiány a mozgatója ennek az előterjesztésnek. Jó néhány olyan tagóvoda működik jelen pillanatban is – ha a Jupiterben ezt nem is érezzük – ahol a kihasználtság alig haladja meg az 50 %-ot. Nyilvánvaló, hogy a Fenntartónak a gyermekek ellátása, és az ésszerű gazdaságos működtetés érdekében lépéseket kell tennie ennek megoldására. Ennek érdekében született meg ez a terv, mely nyomán a 21 tagóvodából várhatóan 16 működik tovább 2025 szeptemberétől. Az átszervezés mellett óvodánkra közvetlenül ható változás az Alapító Okirat tervezett módosításában, hogy az SNI ellátásunkban az egyéb pszichés fejlődési zavarral küzdő gyermekek nevelése mellett az enyhén értelmi fogyatékos gyermekek integrált nevelése is szerepel. Ez a többletfeladat ellátás számomra is új, én is ebből a dokumentumból értesültem róla, ugyanúgy, ahogy ti.

Bárány Beáta:

A Fenntartó által küldött Polgármesteri levélből tudtam meg, hogy a Jupiter Tagóvoda tagintézmény-igazgatója/nevelőtestülete egyeztetése nélkül az Intézményvezetés újabb SNI státusz ellátásra kötelezné tagóvodánkat. A már meglévő SNI diagnózissal - Egyéb pszichés fejlődési zavar- rendelkező gyermekek ellátása mellé ezzel a diagnózissal érkező gyerekeket a kerületben csak a mi intézményünk látná el. Azt gondolom, hogy nagyon súlyos terhet róna ránk, a már így is egyre hátrányosabb helyzetből (óvodánk körzetét tekintve) érkező gyermekek ellátása biztosításában.

Attól tartok, hogy ezzel a döntéssel intézményünk hasonló sorsra jutna, mint a Bóbita illetve az Aprajafalva Tagóvoda esetében is történt, hogy egyfajta szegregáció alakulna ki, mert a körzetünkben lévő normál, jó szociokulturális háttérrel rendelkező családok más intézményt választanának gyermekük nevelésére a túl sok egyéni bánásmódot igénylő gyermekek száma miatt. Érthetetlen számomra, hogy mi a célja ezzel a javaslattal az Intézményvezetésnek, hiszen, Hirholczné Faragó Tünde is minden évben megerősíti a nevelőtestületünket, hogy kiváló szakmai munkát látunk el, nevelőtestületünk jól működik, a hátránykompenzációt és a családokkal való



együttnevelést magas szinten végezzük. Ezt a szakmai színvonalat a folyamatos pedagógushiány mellett is már nagyon nehezen tudjuk megvalósítani, de ezzel a döntéssel azt gondolom nevelőtestületünk több tagja is inkább olyan intézményt választana munkahelyéül, ahol a rájuk nehezedő mentális és egyéb dokumentációs terhek kedvezőbbek, például szakértői vélemények iránti kérelmek írása, gyermekvédelmi dokumentációk vezetése, segítő szakemberekkel való növekvő egyeztetések, óvodapedagógusi vélemények, szociális hálózattal való kapcsolattartás stb.. Ennél több mentális terhet már én magam és szerintem kollegáim sem vagyunk képesek elviselni és nem is tartom elfogadhatónak. A csoportomban már 3 SNI és 3 BTMN gyermeket látok el pedagógus kollégámmal és további egy BTMN gyermeket küldtünk szakértői vizsgálatra valamint egy gyermek SNI-vé válhat, a már meglévő szakorvosi véleménye alapján.

Az egyenlő teherviselés elvét említve, szeretném, ha a CSEÓ intézményei között igazságosan oszlanának el az SNI ellátás terhei és például nem kapna újabb feladatot egy olyan óvoda, ahol már pillanatnyilag is nagyon súlyosak a terhek – nem kezdenék bele újból a hiányos személyi és tárgyi feltételek mondókába. Továbbá óvodánk alapítványának elnökeként szeretném kiemelni, hogy minden évben jelentős összegben támogatja - a szülőkkel együttműködve - a Jupiter Tagóvoda tárgyi eszközeinek bővülését, ezzel is könnyítve az Fenntartó terheit, kötelezettségeit.

Veszélyben érzem az alapítványunk működését, annak ellenére, hogy minden évben erönkön felül még pályázatokat is írunk. A beszerzéseinek adminisztrációs háttérmunkáit is elvégezzük.

Szerintem ez a nevelőtestület és munkatársi közösség példaértékű munkát végez a szakmai vezetéssel és óvni, megbecsülni kellene ezt.

Minimum elvárható lenne az egyeztetés, párbeszéd kezdeményezése egy ilyen súlyos következményeket magában hordozó tervezet elkészítésekor.



Bucsincsák Ildikó:

Inkorrektnek tartom, hogy a Jupiter Tagóvoda SNI ellátásának növelését, hiszen még helyiséget sem tudunk biztosítani hozzá.

Egy külön helységünk van, amely több funkciót is ellát, óvodapszichológus, logopédus, gyógypedagógusok dolgoznak benne – nem kevés szervezéssel, hogy mindenki bejusson és meg tudja tartani a foglalkozásait -. Elképzelhetetlen, hogy hol fogjuk ellátni a növekvő SNI létszámot.

A helyiség használatához még az is hozzátartozik, hogy ez az egyetlen óvodapedagógusok fogadóóra szervező helye is, valamint beteg elkülönítő helyiséget már meg se említsük, mindezek 10 m²-en.

Azt a kérdést szeretném még feltétlenül megfogalmazni, hogy mióta itt dolgozom ez az óvoda állandó telházszal működik. Mi lesz akkor, ha év közben a teljes létszámra érkezik egy enyhén értelmi fogyatékos SNI gyermek szakvéleménnyel, de mi nem tudjuk felvenni a létszámunk miatt, ugyanakkor máshova nem tud menni, mert a kerületben csak ez az egy óvoda van kijelölve ellátásra? Mindenképpen további óvodák kijelölése szükséges az ilyen helyzetek elkerülése érdekében.

Varga Szilvia:

Ebben a témában szeretne-e még valaki véleményt megfogalmazni?

Jakab Anett:

Szerintem az SNI ellátással kapcsolatos új feladatkör kivitelezése a személyi feltételek hiánya miatt jelentősen meg fogja nehezíteni az óvoda dolgozóinak munkáját, és a gyermekek hétköznapijait is. Az óvoda elhelyezkedéséből adódóan sok a hátrányos helyzetű család, emellett az egyéb pszichés fejlődési zavarral küzdő gyermekek aránya is növekszik, így az enyhe értelmi fogyatékkal érkező gyermekek felvétele miatt túl nagy arányban lesznek jelen a csoportokban a kiemelt figyelmet igénylő gyermekek. Egyet értek avval, hogy megfelelő ellátásukhoz/fejlesztésükhöz nem állnak rendelkezésünkre a szükséges személyi/tárgyi feltételek.



Varga Szilvia:

Személyi feltételekben a tervezet tartalmazza, hogy minden tagóvodában gyógypedagógus munkatárs áll rendelkezésre.

Jakab Anett:

Igen, ugyanakkor a BTMN gyerekek egyéni fejlesztése visszakerül teljesen az óvodapedagógusi feladatkörbe, mert a fejlesztő pedagógusi álláshelyünk megszűnik. Írhatjuk újból az egyéni fejlesztési terveket, mely csoportonként pillanatnyilag 3-5 főt jelent és jónéhány folyamatban lévő ügy is van. A csoportomban például már van egy SNI gyermek, jelenleg az 5 beküldésből, 2 fő Székely Szakértőibe továbbküldött biztosan SNI-vé váló gyermek. A többieket még vizsgálja a kerületi Szakszolgálat. A nem beküldött hátrányos szociokulturális háttérből érkezőket meg sem említem.

Varga Szilvia:

Értem az óvodapedagógusi nehézségeidet, és tudom, hogy nagyon nehéz összetételű kiscsoportotok van. Ugyanezen nehézségek jelentkeztek az előző nevelési évben is az induló kiscsoportban.

Horváth Zsuzsanna:

Ne haragudj Szilvi, mindenképpen szeretném elmondani a véleményemet, ha az tartalmi elemeiben ismétli ugyan az előttem szólókat, azért elnézést kérek, de nem tudom magamban tartani mondanivalómat.

Varga Szilvia:

Természetesen meghallgatjuk a te véleményedet is.

Horváth Zsuzsanna:

A Polgármesteri levelet olvasva azon gondolkodtam, mit is érzek? Csalódottságot? Felháborodást? Megdöbbenést? Kétségbeesést? Dühöt? Igen, mindegyiket, hiszen tudom az óvodánk gyermekösszetételét. A családlátogatásaink után már láttam a hátrányos szociokulturális környezetet, ahonnan óvodásaink érkeztek. A mindennapokban ez jelentősen megnehezíti a napirend és a szokás,- szabályrendszer építését.

Sok évvel ezelőtt a Posztógyár utcai Óvodában kezdtem meg csepeli óvodapedagógusként a munkámat.



Akkor találkoztam először a megkésett beszédfejlődésű és enyhén értelmi fogyatékos gyermekek nevelésével, integrációjával. Ott is vegyes szociokulturális háttérrel dolgoztunk, ami nehezítő körülmény volt- Magyar utca és környéke-. Ott tanultam meg, hogy integrálni azokat lehet, akik önmaguk is akarják, szülői háttér támogatása nélkül nem működik. Akkor, ott, olyan szakmai csapat állt mellettünk- ayris terapeuta, gyógypedagógus, fejlesztő pedagógus, pszichológus, logopédus, mozgásfejlesztő gyógypedagógus- óvodapedagógusok mellett, akik napi szinten fejlesztették a rászoruló gyerekeket, akiknek száma bizonyos egészséges keretek között maradt, az integráció sikerességét szem előtt tartva. Nem csak a személyi, de a tárgyi/helyiség feltételek is a rendelkezésre álltak- fejlesztő szobák.

A Polgármesteri levélben szembesültem azzal, hogy óvodánkat, a Jupiter Tagóvodát, kijelölték egy olyan feladatra, amire sem a helyi adottságok, sem a személyi feltételek, sem a szociokulturális környezetünk nem alkalmas az enyhén értelmi fogyatékos gyermekek fogadására. Szakmai alázattal végezzük dolgunkat! A mostani óvodai helyzetben is erölkön felül, minden feladatot, kérést, megbízást teljesítünk. Úgy gondolom egy személyes konzultáció a nevelőtestülettel eredményesebb, célravezetőbb lett volna, hiszen a pedagógiai munkánk erkölcsi megbecsülését, partnerségét jelezte volna felénk. Továbbá tagóvodánk alapos ismerete nélkül – épület adottságai, gyermekösszetétel, szociokulturális háttér - nem lehet felelősségteljes döntést hozni, meg kell nézni a helyi adottságokat.

A mostani óvodai körzetünk saját maga kitermeli a nem beszélő, hátrányos helyzetű, SNI, súlyos ingerszegény környezetből érkező, hátránykompenzációt igénylő gyermekeket. Nagyon érzékeny, sokrétű, alapos munkával dolgozzuk össze a jó családi háttérrel rendelkező és hátrányos helyzetből érkező gyermekek együttnevelését ahhoz, hogy az egészséges gyermekeket itt hagyják nálunk szüleik. A jelenlegi csoportom összetételét már Anett részletezte, én csak arra utalnék, hogy a szülők már felteszik a kérdést - Jól van ez így? -



Csoportunkba olyan nem beszélő gyermekek járnak, akik verbális kommunikációja az ordítás – ezt az eszközt használják szándékuk, érzelmeik közlésére. Súlyos hiba lenne egy olyan intézménybe irányítani, -az enyhén értelmi fogyatékos gyermekeket, ahol most is súlyos eseteket látunk el. Milyen szakmai csoport lenne a partnerünk a mindennapokban a nehézségek leküzdésében? Meddig terjed a felelősségem a dühöngő, verekedő, ordítással kommunikáló, agresszív gyermek által okozott sérülésekért, ha egyedül vagyok a csoportban 22 gyermekkel, mert a váltótársam beteg, a pedagógiai asszisztens pedig iskolában van (óvodapedagógusnak tanul).

Varga Szilvia:

Köszönöm Zsuzsi a véleményedet, azt szeretném kérdezni szeretne-e valaki még ebben a témában véleményt megfogalmazni?

Vass Mária Terézia:

Azt olvastam a levélben, hogy minden tagóvodában biztosított lesz 1 fő takarító. Ennek rendkívül örülök, hiszen így dajkaként több segítséget tudok biztosítani a csoportokban.

Gyulai Erzsébet:

Igen, a javaslat tartalmazza a racionalizálás utáni megszűnő státuszok számát. Az elképzelés az, hogy minden óvodában lesz kertész, konyhai kisegítő és takarító. Ha 15 tagóvoda marad az Egyesített óvodába keretein belül (illetve a Fenyves Tagóvoda kimenő rendszerű bezárása miatt egy ideig 16), hogyan lehet 13 takarítói státusszal számolni? Melyik lesz az a két (illetve három) óvoda ahol lesz takarító?

A javaslat továbbá tartalmazza az átlag gyermeklétszámot csoportonként (22,3 fő). Ugyanakkor 25 fő a számított csoport létszám, amivel számolnak ideális esetben. Kérdésem az, hogy figyelembe vették-e az adott óvodák csoportszobáinak alapterületét (2m²/gyermek)?

Schuchné Pataki Zsuzsanna:

Ne haragudj Szilvi, eddig gondolkodtam, hogy mondjak-e valamit, de most megszületett bennem, hogy a Jupiter óvoda SZK elnökeként kötelességem véleményt alkotnom.



Varga Szilvia: Parancsolj Zsuzsi, hallgatunk.

Schuchné Pataki Zsuzsanna:

Schuchné Pataki Zsuzsanna vagyok, a Jupiter Tagóvoda egyik pedagógiai asszisztense, az ELTE-TÓK másodéves óvodapedagógus hallgatója és intézményünk Szülői Szervezetének elnöke. Így több oldalról is megközelíteném a Polgármesteri tájékoztatóban olvasottakkal kapcsolatos aggályaimat. Ez az óvoda már az első gyermekem óvodaválasztásánál, a nyílt napon meggyőzött arról, hogy az itt dolgozó munkatársak milyen magas szakmai tudással, empátiával, alázattal végzik a munkájukat. Már akkor jól érezhető volt a külső ember számára is -ide járó szülők elmondása alapján-, hogy a családokkal és az óvodapedagógusok milyen jól együttműködnek, mennyi csoportos, délutáni családi és külső programot bonyolítanak le egy átlagos nevelési év alatt.

Amikor a gyermekem elkezdte az óvodai életét a Jupiter Óvodában, még inkább megerősített abban, hogy a gyerekek nagyon jó helyen vannak itt. Annak ellenére is, hogy a körzetből folyamatosan érkeztek olyan problémákkal küzdő gyermekek, akik végül SNI, vagy BTMN státuszt kaptak. Az, akkor még csak szülői tapasztalataim alapján döntöttem úgy, hogy én is ezen a pályán szeretnék elhelyezkedni.

Nagyfokú aggodalommal tölt el, hogy a Jupiter Tagóvodát szeretnék kijelölni az enyhén értelmi fogyatékos gyermekek kizárólagos ellátóhelyeként. Úgy gondolom, hogy a két kisebb csoport esetében nagyon jól látszik, hogy számos SNI és BTMN gyermek kap helyet már most is nálunk. Több gyermek esetében még a Szakértői Bizottság véleményére várunk, de így is nagyon nehéz helyzetben vagyunk már most is. A munkatársaimmal a legjobb tudásunk szerint minden tőlünk telhetőt megteszünk, de mentálisan már a jelenlegi helyzet is rendkívül megterhelő.

Szülőként meghallom szülő társaim aggodalmát is. Néhány gyermek magatartási problémái miatt a gyerekek otthon arról panaszkodnak, hogy nem szeretnének óvodába jönni, sírva érkeznek meg. Többször elhangzott a kérdés, hogy meddig mehet ez így, mit tehetnének, jól van-e ez így? Nem, sajnos azt gondolom, nincs rendben, de próbálunk minden napot könnyebbé tenni a nehéz helyzetű



gyermek számára is és az egészséges gyermek számára is. Nagyon tartok tőle, hogy ha a mi óvodánk lenne kizárólagosan kijelölve ezeknek a gyermekeknek az ellátására, akkor ez tovább mélyítené ezt a problémát.

Nehezebb napokon szinte alig marad időnk az atipikus fejlődésű gyermekek mellett a normál fejlődésű gyermekek fejlesztésére.

Leendő óvodapedagógusként már most tartok attól, ha a csoportokban a mostaninál is több SNI gyermek érkezik, akkor hogyan tudom megvalósítani az egyéni fejlesztéseket és a csoportfoglalkozásokat, ha közben több gyermek nehezíti a nyugodt közösségi életet. Fontosnak tartjuk, hogy a szokás-és szabályrendszert gyorsan és könnyedén elsajátíthassák a gyerekek, hiszen ennek a segítségével tudjuk kézben tartani a csoportot. A közös játékok, a fejlesztések, a belesetek megelőzése és még számos más szempont alapja lenne ez. Hogyan valósítsuk meg mindezt, ha még a többi kiemelt figyelmet igénylő gyermeket is kizárólag mi látjuk el a munkatársainkkal?

Ha bármelyik kollégám nem bírja ezt a terhet és elmegy az óvodából, ki pótolná őket olyan feltételek mellett, hogy kizárólag ez az intézmény látja el a kerület összes enyhén értelmi fogyatékos gyermekét a már meglévő nehézsorsú gyermek mellett? Arról nem beszélve, hogy így is sokszor erőn felül teljesítenek, lehajtott fejjel, alázattal látják el a hivatásukat. De ezzel túl nagy akadály gördülne az útközbe.

Így hogyan valósíthatnánk meg azokat a külső és belső programjainkat, amik az óvodánk jó hírnevét ápolják eddig?

Félőnek tartom, hogy az egészséges fejlődésű gyermekek szülei megijednek több sérült gyermek jelenlététől és kiíratják óvodánkból gyermekeiket.

Felmerült bennem az a kérdés is, hogy a racionalizálás után a jelenleg más intézményekbe járó enyhén értelmi fogyatékos gyermekek is átiratkoznának hozzánk, vagy ők még maradnának a megszokott helyükön?

Tisztelettel szeretném megkérni, hogy fontolják meg ezt a problémát és döntsenek egy igazságosabb, kedvezőbb javaslat mellett a szülők, az itt dolgozó munkatársak, de legfőképpen az ide járó gyermekek érdekében.



Varga Szilvia:

Szeretne-e valaki még véleményt nyilvánítani? Úgy látom, nem. Így összefoglalnám a felmerülő kérdéseket:

- Először is a nevelőtestület nagyon nehezményezi, hogy mindenféle előzetes egyeztetés, tájékoztatás nélkül újabb SNI ellátási feladatot kap óvodánk. A testület úgy érzi, nem kérdezték meg és nem vették figyelembe evvel kapcsolatban eddigi tapasztalatainkat, véleményünket, terheink mértékét. Legyen szó személyi feltételekről, óvodai fejlesztő helyiségek számáról, az óvodába járó gyermekek szociokulturális háttéréről és az ezekhez kapcsolódó feladatokról.
- Az óvodai férőhelyek állandó telítettsége miatt felmerül a kérdés, hogy az év közben keletkező enyhén értelmi fogyatékos szakvéleménnyel rendelkező gyermekek ellátását ki fogja biztosítani? A kerületben egyedülként a vélemények alapján, úgy gondolom, nem tudjuk felvállalni a feladatot, szükségünk van segítségre további tagóvodák bevonására.
- A fejlesztő pedagógus álláshely megszüntetése érzékenyen érinti tagóvodánkban az óvodapedagógusok terheinek növekedését, mind napi fejlesztési, mind adminisztrációs területeken.
- Örülünk a tervezett gyógypedagógusi és takarító álláshely várható létrejöttének, ugyanakkor a takarító álláshelyek számát nem tudjuk értelmezni.
- Ténylegesen figyelembe veszik-e a csoportszobák alapterületéhez igazodó gyermeklétszámot.

Szeretne még valaki hozzáfűzni valamit? Úgy látom nem, a felmerülő kérdéseket, véleményeket továbbítom az érintettek felé.

Köszönöm a figyelmet és az aktív részvételt.

jegyzőkönyv-vezető

tagintézmény-igazgató

Budapest, 2025.02.14

Jelenléti ív

a 2025.02.10-én tartott munkatársi értekezletről

Ssz.	Név	Aláírás
1	Bagaméri Éva	Bagaméri Éva
2	Bányai Anikó	Bányai Anikó
3	Bárány Beáta	Bárány Beáta
4	Bottka Sándor Józsefné	Bottka Sándor
5	Bucsincsák Ildikó	Bucsincsák Ildikó
6	Fénya Judit	Fénya Judit
7	Gyulai Erzsébet	Gyulai Erzsébet
8	Horváth Zsuzsanna	Horváth Zsuzsanna
9	Jakab Anett	Jakab Anett
10	Kormos-Erdei Nikoletta Kitti	Kormos Erdei Nikoletta Kitti
11	Kovácsné Veress Mária	Kovácsné Veress Mária
12	Kökényesi Renáta Henrietta	hiányzás betegség miatt.
13	Mogyorósi Zsófia	Mogyorósi Zsófia
14	Módos Attila	Módos Attila
15	Schuchné Pataki Zsuzsanna	Schuchné Pataki Zsuzsanna
16	Varga Szilvia	Varga Szilvia
17	Vass Mária Terézia	Vass Mária Terézia



Budapest XXI. Kerület Csepel Önkormányzata
Csepeli Csodakút Egyesített Óvoda Tátika Tagóvodája
1211 Budapest Kiss János alt. u. 52.

OM: 034753
+361/278-2126
tatika1@csepelgszi.hu

JEGYZŐKÖNYV

Készült

Időpontja: 2025. 02. 10.

Helyszín: Tátika Tagóvoda nevelői szoba

Esemény: Alkalmazotti kör megbeszélése

Téma: Átszervezésre vonatkozó határozati javaslat tervezetek véleményezése

Jelen vannak:

Beliczkyné Désvári Éva, Demeter Lászlóné, Frank Andrea, Kamrásné Miskolczi Csilla, Kissné Kulcsár Veronika, Kovácsné Csordás Kinga, Matyó Eszter Zsófia, Nagy Gellai Anikó, Pintér Erzsébet, Süveges Réka

Galambos Szilvia, Galgovics Brigitta, Gerlei-Izsó Renáta, Kollár Tamásné, Mészégető Zoltánné, Serfőző Péter, Szilágyi Sándorné

Igazoltan távollévők: Darabont Vera Nóra, Praszlicska-Tódor Boglárka

Igazolatlanul távol lévők: -

Jegyzőkönyvvezető: Süveges Réka

Hitelesítő: Beliczkyné Désvári Éva



Budapest XXI. Kerület Csepel Önkormányzata
Csepeli Csodakút Egyesített Óvoda Tátika Tagóvodája
1211 Budapest Kiss János alt. u. 52.

OM: 034753
+361/278-2126
tatika1@csepelgszi.hu

A tagintézmény-igazgató tájékoztatja az alkalmazotti kör tagjait a megbeszélés napirendi pontjáról:

Átszervezésre vonatkozó határozati javaslat tervezetek I. pontjának véleményezése.

A jegyzőkönyvben az alábbi vélemény került rögzítésre:

A Budapest XXI. kerület Csepel Önkormányzata Csepeli Csodakút Egyesített Óvoda jövőbeni működési rendjének racionalizálására irányuló fenntartói átszervezéssel kapcsolatos előterjesztés tartalmát a Tátika Tagóvoda teljes alkalmazotti köre megismerte és az abban foglaltakat tudomásul vette.

A dokumentumban rögzített tényszerű adatok, ismérvek tükrében a csepeli óvodai rendszer további hatékony, eredményes működése és az óvodai ellátás, óvodai nevelés területén évek óta fennálló nehézségek mérséklése érdekében az átszervezést a nevelőtestület és a nevelő oktató munkát segítő dolgozók egyaránt indokoltnak tartják.

A tervezett körzethatár módosítás kapcsán a tagóvoda kollektívája maximálisan nyitott az új gyermekek fogadására.

Budapest, 2025. február 10.

jegyzőkönyvvezető

hitelesítő

tagintézmény-igazgató

Jelenléti ív
/Nevelői megbeszélés/

Időpont: 2025.02.10.	
Név	Aláírás
Demeter Lászlóné	Demeter Lászlóné
NAGY GELLI ANIKÓ	Nagy Gelli Anikó
Süvegcs Réka	Süvegcs Réka
Beloványi Dániel É	Beloványi Dániel Éva
KISSNÉ KULCSÁR VERONIKA	Kissné Kulcsár Veronika
KAMRÁSKÉ HISSKOLCZI CSILLA	Kamráské Hisskolczi Csilla
KOVÁCSNÉ CSORDÁS KINGA	Kovácsné Csordás Kinga
FRANK ANDREA	Frank Andrea
MATHÓ ESZTER	Mathó Eszter
PINTÉR ERZSÉBET	Pintér Erzsébet

Jelenléti ív

/Alkalmazotti kör megbeszélés/

Időpont: 2025.02.10.	
Név	Aláírás
Galambos Szilvia	Galambos Szilvia
Grósz Sándorné	Grósz Sándorné
Mészáros Zoltáné	Mészáros Zoltán
Görke-Ádós Renata	Görke
Galgóczi Brigitta	Galgóczi Brigitta
KOLLÁR TAMÁS WÉ	Kollár Tamásné
Serházi Péter	Serházi Péter

Jegyzőkönyv értekezletről

Az értekezlet ideje:	2025. február 06.
Az értekezlet helye:	Budapest XXI. ker. Önkormányzata Csepeli Csodakút Egyesített Óvoda Tündérkert Tagóvodája Budapest 1214 Szabadság u. 14/A.
Az értekezleten résztvevők:	A jelenléti ív alapján: 1 fő tagintézmény igazgató 8 fő óvodapedagógus 2 fő gyógypedagógus 1 fő óvodapszichológus 2 fő pedagógiai asszisztens 4 fő nevelőmunkát segítő dajka 1 fő óvodatitkár 1 fő konyhai kisegítő 1 fő kertész
Igazoltan távollévők:	1 fő óvodapedagógus 1 fő pedagógiai asszisztens 1 fő nevelőmunkát segítő dajka
Esemény megnevezése:	Nevelés nélküli munkanap POK képzés okán Alkalmazotti értekezlet

Péhl Zsuzsanna: A mai értekezlet témája a Polgármester Úr levele, annak tartalmi véleményezése. Mindenki megkapta és elolvasta a levelet? (Mindenki igennel felelt.)

Péhl Zsuzsanna: Feladatunk, hogy az elolvasottakat megbeszéljük, közösen értelmezzünk, majd a véleményünket együtt vagy név szerint megfogalmazzuk. Bármilyen kérdést megfogalmazhattok, kérem, ezzel segítsétek a közös állásfoglalásunkat.

Szűcs Anita: Örülök, hogy az Ingatlanhasznosítási Bizottság dönt majd az épületek sorsáról. Személy szerint, mint a Füstifecskék szomszédjában lakót nagyon közelről érint, hogy mi történik majd az épülettel a jövőben. Remélem, hogy lesz lehetőségem véleményezni, hogy milyen funkciót kap majd az ingatlan.

Majoros Viktória Melinda: Az 5. oldalon kihasználatlannak jelölik a szünetelő csoportokat. Szerintem mi a lehető legjobban hasznosítjuk azzal, hogy fejlesztő szobát alakítottunk ki.

Tamásiné Barna Andrea: Nagyon bízom abban, hogy a racionalizálás után minden csoportban meg lesz a 2 óvodapedagógus, ezt a 37. oldalon olvastam. A nagymértékben növekvő papíros gyerekek létszáma miatt ez kiemelten fontos. Szükséges lenne plusz 1 főre minden csoportban, pl. pedagógiai asszisztensre. Remélem, hogy a jövőben erre lesz lehetőség.

Kiss Tibor Zsoltné: A 16. oldalon a mi óvodánknál az szerepel, hogy 150 főre 14 fő SNI gyermek a maximálisan felvehető. Más 150 fős tagóvodánál ez 12 főben van meghatározva. Mi erre a magyarázat?

Martin Péterné: Igen, én is ezt vettem észre a 25. oldalon! Mi lesz, ha 12 vagy 14- főnél több SNI gyerek lesz?

Péhl Zsuzsanna: vélhetően ez nem fog bekövetkezni, hiszen látjuk azt a tendenciát, hogy az SNI szakvélemények száma csökken, szemben ezzel a BTMN szakvélemények száma jelentősen növekszik.

Báder Mónika: A 21 oldalon az szerepel, hogy Együttműködési megállapodás keretében ellátja Szigetszentmiklós város kötelező feladatát képező óvodai nevelést a betöltetlen férőhelyek függvényében. Úgy tudom, hogy ez már nincs így, már nem vehetünk fel szigetszentmiklói gyermekeket. Ez változni fog?

Péhl Zsuzsanna: Ezt megerősítem, valóban nem vehetünk fel állandó szigetszentmiklói lakcímmel rendelkező gyerekeket.

Szép Csilla: Én arra szeretném felhívni a figyelmet, hogy a különféle problémákkal küzdő gyermekek száma folyamatosan nő, kevesebb óvodai épület esetén értelemszerűen ez a létszám növekedni fog. Azt tapasztaljuk, hogy minden csoportban nagyon magas azon gyerekek száma, akik különleges figyelmet igényelnek. Én javasolnám, hogy hosszútávon a csoportlétszámok meghatározásánál ezt is vegyék majd figyelembe, pl a BTMN gyerekek is számítsanak kerületünkben 2 főnek, hogy a magas színvonalú ellátást továbbra is biztosítani tudjuk.

Péhl Zsuzsanna: Jelenleg az SNI gyermekek száma 6 fő= 6% és BTMN gyermekek száma 24 fő= 25%, így az összlétszámunk 31%-át teszi ki különleges bánásmódot igénylő gyermek.

Veres Dóra: Én is azt szeretném kérni, hogy a csoportok maximális gyermeklétszámra való feltöltése esetén, legyenek szívesek figyelembe venni a rendkívül magas BTMN státusszal rendelkező gyermekek létszámát.

Juhász Magdolna: Az alkalmazotti tájékoztató után a táblázatból látható, hogy megszűnik a fejlesztőpedagógusi státusz. Szeretném, ha ez megmaradna, hiszen a racionalizálás tervezésekor elhangzott, hogy mindenki állása megmarad, nagyon sok fejlesztésre szoruló gyermek van intézményünkben, és kiválóan együtt tudunk dolgozni a fejlesztőpedagógussal. A segítő szakemberek munkáját is hatékonyabbá tudjuk tenni azzal, hogy a BTMN eseteket a fejlesztőpedagógus látja le.

Búzás Tímea: A 37. oldalon az szerepel, hogy 51 státusz fog megszűnni. Értem, hogy van köztük olyan üres állás, mint nálunk a takarítói, de mi lesz a többiekkel?

Péhl Zsuzsanna: Polgármester Úr egyértelműen elmondta, hogy minden dolgozóra számít, így pl lesz arra is lehetőség, hogy másik tagóvodában vagy másik önkormányzati intézményben dolgozhassanak.

Szeretném megkérdezni, hogy van-e még valakinek hozzászólása?
Nincsen.

Köszönöm!
Az értekezletet bezárom.

Budapest, 2025. február 06.

A jegyzőkönyvet készítette:

Balogh Enikő
jegyzőkönyvvezető

A jegyzőkönyvet hitelesítette:

Báder Mónika
óvodapedagógus

Péhl Zsuzsanna
tagintézmény igazgató

JELENLÉTI ÍV

Időpont: 2025. február 06.

Helyszín: Tündérbkert Tagóvoda Pillangó csoportja

Esemény: Nevelés nélküli munkanap, munkavállalói értekezlet

Ssz.	Név	Aláírás
1.	Báder Mónika	Báder Mónika
2.	Baku Gyuláné	Baku Gyuláné
3.	Balogh Enikő Hajnalka	Balogh Enikő
4.	Bartha Zoltánné	Bartha Zoltánné
5.	Búzás Tímea	Búzás Tímea
6.	Horváthné Kollár Éva	Horváthné Kollár Éva
7.	Kerekesné Terkovic Andrea	igazoltan távollévő
8.	Kiss Tibor Zsoltné	Kiss Tibor Zsoltné
9.	Majoros Viktória	Majoros Viktória
10.	Markó Gyuláné	Markó Gyuláné
11.	Martin Péterné	Martin Péterné
12.	Mihályi-Markó Noémi	Mihályi-Markó Noémi
13.	Molnárné Csáti Edit	Molnárné Csáti Edit
14.	Pákozdné Juhász Magdolna	Pákozdné Juhász Magdolna
15.	Péhl Zsuzsanna	Péhl Zsuzsanna
16.	Petz Katalin	igazoltan távollévő
17.	Sörösne Chlebik Ilona	igazoltan távollévő
18.	Szalai Miklós	Szalai Miklós
19.	Szép Csilla	Szép Csilla
20.	Szücs Anita	Szücs Anita
21.	Tamásiné Barna Andrea	Tamásiné Barna Andrea
22.	Ujvári Gáborné	Ujvári Gáborné
23.	Vass Beatrix	Vass Beatrix
24.	Veres Dóra	Veres Dóra

Jegyzőkönyv

Értekezlet helye: Budapest XXI. Kerület Csepel Önkormányzata
Csepeli Csodakút Egyesített Óvoda Bázisóvodája

Címe: 1211 Budapest, II. Rákóczi Ferenc út 110.

Ideje: 2025. február 12.

Téma: Csepeli Csodakút Egyesített Óvoda rendszerében fenntartói átszervezés véleményezése

Résztvevők: Teljes alkalmazotti közösség a mellékelt jelenléti ív szerint

Jegyzőkönyvvezető: Jakab Barbara

Szücsné Gál Etelka általános igazgatóhelyettes összefoglalja az alkalmazotti közösség körében, 2025. január 31-én, elektronikus úton közzétett átszervezésre vonatkozó határozati javaslat tervezetét.

Hozzászólások:

Drinka Ferenc: Mi lesz a sorsa a bezárt óvodáknak, az épületekkel?

Szücsné Gál Etelka általános igazgatóhelyettes:

Elsődlegesen a Dél-Pesti Tankerületi központ számára kerülnek felajánlásra, hogy a jövőben is köznevelési feladatok ellátását szolgálják.

Cserhátiné Esztergomi Andrea: Mi lesz a munkavállalókkal?

Szücsné Gál Etelka általános igazgatóhelyettes: Személyes nyilatkozattétel után kerül egyeztetésre sor.

Kósa Ildikó: Ésszerű intézkedésnek tartja, így ki lesznek használva a csoportok.

Adorján Zoltánné: A fenntartó számára racionalizálódik a fenntartás költsége.

Spekkerné Miskolci Éva:

1. Korrekt és konkrét indoklásnak tartom, hogy
 - jelentősen csökkent és a következő években előreláthatóan tovább csökken az óvodás korú gyermekek létszáma.

- több óvodában a csoportszobák kihasználatlanok, üresek.
 - az Egyesített Óvoda jelentős óvodapedagógus hiánnyal küzd, és várhatóan ez a létszám tovább csökken az elkövetkező három évben.
2. Pozitív javaslatnak tartom, hogy:
- a tervezetben megnevezett intézmények köznevelési alapfeladat ellátását szolgálják a jövőben is.
 - a megszűnő óvodákból a gyermekközösségek csoportbontás nélkül költözhetnek át a befogadó óvodákba.
 - a csoportszüneteltetések helyett az anyagi és humán erőforrások koncentrációja mellett a források eredményesebb felhasználására, valamint további fejlesztésekre nyílik lehetőség.
 - az Egyesített Óvoda eddigi forrásai a jövőben is megmaradnak, felhasználhatók.
 - az intézkedések végrehajtásával az óvodai nevelés színvonala nem csökken.
 - javulnak a személyi feltételek.
 - minden tagóvodában biztosított lesz a gyógypedagógus és 3 csoportonként a pedagógiai asszisztens.
3. Meglátásom szerint a tervezet biztosítja:
- a hatékony működést és az erőforrások optimális felhasználását.
 - az egyenletes kihasználtságot.
 - hogy valamennyi óvodapedagógusi státusz betöltésre kerül.
 - a rendelkezések kapcsán keletkező többletbevételek egésze a személyi feltételek fejlesztésére és a működő tagóvodák felújítására, korszerűsítésére, a pedagógiai-szakmai munka minőségének javítására fordítódnak.

Szeleczkiné Lőrincz Erzsébet:

A véleménynyilvánítást óvodapedagógusi szemszögből közelítettem meg.

- A drasztikus gyermeklétszámcsökkenés, az óvodai csoportszobák szüneteltetése, valamint a kerületben fennálló óvodapedagógushiány véleményem szerint indokoltá teszi a kerület óvodai rendszerének működését, a felvázolt racionalizációt.
- Továbbá a 19 csoportban 1 óvodapedagógus modell működése nagyon megnehezíti a kerületben élő, nagy múlttal rendelkező színvonalas óvodai nevelést, az OviKréta informatikai rendszer bevezetésével járó

többletfeladatokat, a dokumentáció vezetés elsajátításának folyamatát, minőségét.

- Meggyőző volt számomra a jegyzői lista 4. számú táblázata, ahol feltüntetésre került az elkövetkező 3 év várható gyermeklétszáma, melyből kiolvasható, hogy egy 150 férőhelyes óvoda gyermeklétszáma 75 főre csökkenhet 2027/2028-as nevelési évre. Mindezek az adatok alátámasztják számomra, hogy szükséges az óvodák összevonása, a humánerőforrás tudatos átszervezése, a kerület időben történő felkészülése a felvázolt problematikára.
- A határozatban feltüntetett feladatokhoz, a gyermekek érdekeit mindenkor szemelőt tartó megoldásokhoz kívánok sok sikert, kitartást, eredményes egyeztetést szülőkkel, óvodapedagógusokkal, segítő szakemberekkel, a nevelést közvetlen segítőkkel.

Földesi Tímea: A csoportok létszámát befolyásolja-e a racionalizálás?

Szücsné Gál Etelka általános igazgatóhelyettes: A tervek szerint a számított létszám továbbra is megmarad.

Lódiné Győr Ágnes: Elkészült -e körzethatár módosítás?

Szücsné Gál Etelka általános igazgatóhelyettes: Igen, a körzethatár módosítás az előterjesztés mellékletében elérhető.

Szücsné Gál Etelka Általános Igazgatóhelyettes lezárta az értekezletet.

Budapest, 2025. február 12.



Szücsné Gál Etelka
Egyesített Igazgatóhelyettes



Jakab Barbara
jegyzőkönyvvezető

Hitelesítők:

Nagy Bettina
óvodapedagógus

Szeleczkiné Lőrincz Erzsébet
óvodapedagógus



JELENLÉTI ÍV

Alkalmazotti véleményezés az Egyesített Óvoda rendszerének átszervezéséről

Időpontja: 2025.02.12.

Helyszíne: Budapest XXI. Kerület Csepel Önk. Csepeli Csodakút Egyesített Bázisóvoda
1211 Budapest II. Rákóczi Ferenc út 110.

Ssz	Név	Munkakör	Aláírás
1.	SZABÓ GIZELLA	óvodatitkár	
2.	JAKAB BARBARA	dayka	Jakab Barbara
3.	HANZELIK ARIENN	ped. asszisztens	
4.	Jókai Jolán	ped. asszisztens	
5.	Cserkötői Estergálykút Óvoda	ped. asszisztens	
6.	GRAVANOU PÉTERNÉ	dayka	Gravanou Péterné
7.	ABONJAIN ZOLTAINÉ	dayka	
8.	KONCZ ROZÁLIA	dayka	Koncz Rozália
9.	BECSEIcs-NOVAK REKA	dayka	
10.	SIMON LAJOSNÉ	KONTAK'S	Simon Lajos
11.	Dömök Ferenc	hentes	
12.	WINKELMAYER BRUNA GABRIELLA	dayka	
13.	SZEKERES ERZSEBET IMOLA	óvodapedagógus	Szekeres Erzsébet
14.	KANYIK BOROKA	óvodapedagógus	Kanyik Boróka
15.	GYORGY AGOTA	óvodapedagógus	
16.	Spekterné Miskolczi Evelin	óvodaped.	Spekterné Evelin
17.	FÖLDESI Tímea	óvodaped.	Földesi Tímea
18.	Lóciné Győr Ágnes	óvodaped.	Lóciné Győr Ágnes
19.	NAGY BETTINA	óvodapedagógus	Nagy Bettina
20.	PALINKÁS MELINDA	óvodapedagógus	Palinkás Melinda
21.	Szelecsényi GÁB ETEKKA	tit. igazgató	
22.			
23.			

Szülői Szervezetek által megküldött
vélemények

Metz Tímea

ágazatvezető részére

Budapest Főváros XXI. Kerület Csepeli Polgármesteri Hivatal

Intézményfelügyeleti Ágazat

metz.t@budapest21.hu

Tisztelt Ágazatvezető Asszony!

A Csepeli Csodakút Egyesített Óvoda Festő Tagóvoda Szülői Szervezetének Elnökeként tájékoztatom, hogy a Szülői Szervezet Szervezeti és Működési Szabályzata alapján a Festő Tagóvodába járó gyermekek szülei tájékoztatást kaptak a Képviselő-testület által 2025. február 27. napján megtárgyalásra kerülő határozati javaslatok tekintetében.

Pozitív vélemény érkezett azzal kapcsolatban, hogy szükség van a racionalizálásra, az óvodák összevonására. Támogatják a szülők azt a kezdeményezést, miszerint az átcsoportosítás következtében stabilan lesz két óvodapedagógus a csoportokban.

Viszont aggodalomra ad okot a szülők körében az, hogy miként fog megvalósulni a fúzió a gyakorlatban. Több szülő tart attól, hogy az óvodapedagógusa áthelyezésre kerül az Erdősor Tagóvodába, ezáltal akár a csoportját is magával mozgatva. Nehezen tudják elképzelni a szülők, hogy a Zsongás Tagóvoda 4 csoportja, miként kapcsolódik majd az Erdősor Tagóvoda 2 üres csoportjába, illetve a többi csoport hogyan oszlik el majd el az Erdősor/Festő Tagóvodák csoportjai között.

Arra kérem Önöket, hogy a tényleges átszervezés során, időben tájékoztassák a szülőket a folyamatokról. Amennyiben úgy látják, hogy szükséges az Elnök és a Tagok személye a szülők és a Szervezet közötti kommunikáció során, állunk rendelkezésükre.

Budapest, 2025. február 17.

Bíró-Varga Zita

CSEO Festő Tagóvoda Szülői Szervezetének Elnöke

sk.

A Szülői Szervezet részére 2025.01.31-én továbbított Borbély Lénárd polgármester úr levelében foglalt a Képviselő-testület által 2025. február 27. napján megtárgyalásra kerülő - a levél I. pontjában ismertetett - óvodai átszervezésre vonatkozó döntési javaslat kapcsán a Csodakút Bázisóvoda Szülői Szervezete által tett vélemények összefoglalása:

A Mókus, Maci, Halacska, Fecske és a Méhecske csoportok szülői részéről nem érkezett észrevétel a döntési javaslatra vonatkozóan.

A Pillangó csoporttól érkezett vélemények:

- 7 szülő jelezte, hogy többnyire egyetért a tervvel.
- Nem volt olyan szülő, aki jelezte volna a nemtetszését.

A szülők által tett észrevételek összefoglalása:

Több szülőben is felmerült a kérdés, hogy mi lesz a bezárt óvodák épületeivel, valamint aggodalmukat fejezték ki a bezárt óvodák személyzetének (kertész, konyhas nénik stb.) tovább foglalkoztatásával kapcsolatban. Ezen kívül a szülők nagyon fontosnak tartják a megfelelő állami finanszírozású fejlesztés kialakítását. Továbbá felmerült a javaslat, hogy a megüresedő épületekben fejlesztőházakat kellene létrehozni, amire nagy szükség lenne a fejlesztésre szoruló gyermekek létszámának növekedése miatt. A szülők szerint az is lényeges, hogy amit a gyerekektől vesznek el, nagyobb részt a gyerekeknek adják vissza más formában.

Budapest, 2025.02.17.



Móréné Mócsány Tímea
Szülői szervezeti elnök

Metz Tímea

Feladó: Mercédesz Zsófia Minda <[REDACTED]>
Küldve: hétfő 2025. február 17 8:50
Címzett: Metz Tímea
Tárgy: Szivárvány Tagóvoda Szülői Szervezetének véleményezése

Tisztelt Metz Tímea!

A Csepeli Csodakút Egyesített Óvoda Szivárvány Tagóvodájának Szülői Szervezeti elnökeként a fenntartó tervezett, átszervezéssel összefüggő javaslatáról szóló tájékoztatást a Polgármesteri Hivatalban 2024.11.19-én megtartott Szülői Szervezeti ülésen meghallgattam. Az ott elhangzottakról az Óvodavezetővel, Gajdos Viktóriával közösen tájékoztattuk a Szülői Szervezet tagjait. Kérésként a szülői szervezet tagjai annyit fogalmaztak meg, hogy amennyiben más óvodából csoport érkezik, az ne érintse a jelenlegi csoportok összetételét, pedagógusait. Egyéb javaslat, kérdés nem érkezett.

Üdvözlettel,
Szabó-Minda Mercédesz



Budapest XXI. Kerület Csepel Önkormányzata
Csepeli Csodakút Egyesített Óvoda
Csalitos Tagóvoda

1213 Budapest, Csalitos u. 20-22.

Tisztelt Polgármester Úr!

Az alábbiakban megküldöm a Csepel Csodakút Egyesített Óvoda Csalitos Tagóvoda Szülői Szervezet tagjainak véleményét az átszervezésre vonatkozó határozati javaslat tervezetével kapcsolatban.

A tervezet III.1. pontjának 2. táblázatában jól látszik, hogy a Királyerdei Tagóvodák (Szúnyog, Repkény, Csalitos és Fenyves Tagóvodák) nem rendelkeznek üres csoportszobákkal. Amennyiben a Fenyves óvoda bezárásra kerülne az terhelést róna a többi, környéken található óvodára is, melyekben a 3. sz. táblázat (31. oldal) alapján már így is jóval magasabb az átlagos csoportlétszám a többi csepeli tagóvodaéhoz képest. A királyerdei Fenyves, valamint az ugyan Erdősorhoz tartozó, de királyerdei gyereket is befogadó Zsongás Tagóvoda bezárásával a körzethatárok is módosulni fognak, így még több gyermeket kellene a fennmaradó, már így is telített három óvodának ellátnia. Köztük a Csalitos Tagóvodának is, melyben jelenleg az átlagos csoportlétszám 24,25. Véleményünk szerint a <https://fenyvesoviert.hu/oldal-jovaslatunk.php> oldalon 2024 decemberében bemutatott a Fenyves Tagóvoda Szülői Szervezete által elkészített racionalizálási javaslat megfontolandó a határozati javaslat véglegesítése során. A Fenyves Tagóvoda Szülői Szervezete által elkészített javaslat törekszik az Egyesített Tagóvodai rendszer egészét szolgáló érdekek figyelembevételére. Emellett a határozati javaslat tervezetében az óvodánkat is érintő körzethatár módosításának részletei nem lettek feltüntetve. Kérjük ezt a februári képviselő-testületi ülést megelőzően küldjék meg a tagóvodák részére, hogy véleményünket ezzel kapcsolatban is ki tudjuk fejezni.

A Napsugár Tagóvoda bezárásával kapcsolatban is szeretnénk véleményt nyilvánítani. Habár az óvoda bezárása nem érinti közvetlenül tagóvodánk működését, mégis fontos kiemelni, hogy kerületünkben jelenleg ez az egyetlen tagóvoda, mely mozgássérült gyermekeket fogad. Az épület kialakítása, a pedagógusok képzettsége és az eszközkészlet tökéletesen megfelelnek a gyermekek integrálásához. Erre, valamint a többi átszervezésben érintett tagóvodára is igaz, hogy a gyermekeket a jól megszokott közegükből kiemelni súlyos lélektani károkat okoz. A mozgássérült gyermekek földszinti szobában történő elhelyezése szegregáció, mely többek között fejlődésüket hátráltatja. Véleményünk szerint a kis létszámú, családias óvodák bezárására való törekvés szintén károsan hat a gyermekek fejlődésére, hiszen vannak olyan gyermekek, akik jóllétéhez elengedhetetlen ez a családias közeg. Különösen igaz ez az SNI-s gyermekekre.

Véleményünk szerint a tervezetben feltüntetett épületek állagromlásának, valamint az eszközhiánynak megoldása nem az óvodák bezárása, hanem - a kerület költségvetésének pozitív eredményét figyelembe véve- egyéb területekről történő költség átcsoportosítása. Fontosnak tartjuk, hogy az Egyesített Tagóvodai rendszer érdekeinek érvényesítése és költségvetés optimalizálása ne az egyes tagóvodák, valamint az érintett gyermekek kárára történjen. Továbbá kérjük, hogy a bezárni

tervezett óvodák épületének felhasználásáról még a februári képviselő-testületi ülést megelőzően tájékoztassanak minket, hogy ezt is véleményezni tudjuk. Úgy gondoljuk, hogy a bezárni kívánt tagóvodák olyan értékes épületekben helyezkednek el, melyek kerületünk vagyonát gazdagítják, így meglepődve olvastuk, hogy néhányuk vagyonkezelői joga a Dél-Pesti tankerület részére ingyenesen felajánlásra kerülne.

Budapest, 2025.02.14.

Tisztelettel a Csalitos tagóvoda Szülői Közössége nevében:

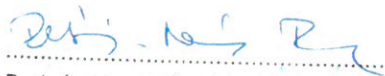

Petrányi - Mészáros Barbara
SzK elnök

Tisztelt Metz Tímea!

Az alábbiakban tájékoztatom a Bóbita Tagóvoda Szülői Szervezetének véleményéről a kerületi óvodai rendszer racionalizálását célzó javaslat tervezettel kapcsolatban.

Megértettük, és elfogadjuk a Bóbita tagóvodát is érintő változtatási javaslatot.

Bízunk benne, hogy a teljes kihasználtsággal működő intézményben a magasabb dolgozói létszám egyszerűbbé teszi majd a hiányzó pedagógusok helyettesítésének megszervezését, és biztosítani tudnak majd megfelelő létszámú kísérőt, hogy a gyerekek több külső programon is részt vehessenek.

Budapest, 2025. 02. 16.

Tisztelettel:

Némethné Alasztics Andrea

SZMK elnök

Nyilatkozat

Tárgy: Átszervezésre vonatkozó határozati javaslat

A leírtakkal egyetértünk, az átszervezésre tett javaslatot elfogadjuk.

Kelt.: Budapest, 2025. február 13.



Jankó Beáta

SZK. elnök

Gyermeksziget Óvoda



Varga Sándor

XXI. ker. SZK elnökhelyettes

Gyermeksziget Óvoda

Jegyzőkönyv

Készült:

2025. február 12.,

Csepeli Csodakút Egyesített Óvoda – Zsongás Tagóvoda

Tárgy:

A Képviselő-testület által 2025. február 27. napján megtárgyalásra kerülő I. pontban ismertetett döntési javaslatok véleményezése Zsongás Tagóvodai Szülői Szervezet részéről.

Jelenlévők:

- Kaiser Zsuzsa
- Ujhelyi Judit
- György Árpád
- Németvölgyi Fanni
- Pusztainé Kolcsár Ildikó
- Mikóné Termeczky Katalin
- Weiner-Bodnár Szabina

Jegyzőkönyvvezető: Kaiser Zsuzsa

Jegyzőkönyv-hitelesítő: Ujhelyi Judit

Kaiser Zsuzsa: (1) A határozati javaslat tervezete szerint az Egyesített Óvoda több tagóvodából álló rendszere működésének racionalizálása érdekében átszervezés keretében a Mesevár Tagóvoda, Kerek Világ Tagóvoda, Zsongás Tagóvoda, Napsugár Tagóvoda, Füstifecskék Tagóvoda telephelyeik, ill. intézményeik törlésre kerülnek az Egyesített Óvoda alapító okiratából 2025. augusztus 31-én.

Az említett tagóvodába járó gyermekek 2025/2026-os nevelési évtől az Egyesített Óvoda más tagintézményeibe kerülnek.

Ehhez szeretne-e valaki hozzászólni, kérdezni, véleményezni?

Ujhelyi Judit: Szeretnénk, hogy az összes csoport egységesen maradjon, egyben a megszokott közösség ne változzon, a gyerek maradjon az óvónővel. Továbbá nem csak az óvónőkhöz ragaszkodunk, hanem a dadushoz, pedagógiai asszisztenshez, a konyháshoz a kertészhez és mindenkihez, aki itt dolgozik. Azaz az óvónőkhöz és az összes technikai dolgozóhoz.

Egybehangzóan mindenkinek ez a véleménye!

Mikóné Termeczky Katalin: A szülői munkaközösség nevében szeretnénk kérni a döntéshozókat, hogy az átszervezéssel kapcsolatos tervet, tényeket mielőbb osszák meg a szülői közösséggel a tervezhetőség és a kiegyensúlyozott átmenet érdekében.

Kaiser Zsuzsa: (2) A korábban említett 5 tagóvoda: Mesevár Tagóvoda, Kerek Világ Tagóvoda, Zsongás Tagóvoda, Napsugár Tagóvoda, Füstifecskek Tagóvoda telephelyeik feletti az Egyesített Óvoda vagyongazdálkodási joga megszűnik, és átvezetésre kerül a XXI. kerületi Csepeli Önkormányzat és Budapest XXI. kerület Csepel Önkormányzat Csepeli Csodakút Egyesített Óvoda között fennálló vagyongazdálkodási szerződésen. Képviselői testület felhatalmazza a Polgármestert a szükséges dokumentumok aláírására, továbbá kéri az Ingatlanhasznosítási Bizottságot, hogy vizsgálják meg, döntsenek az ingatlanok további hasznosítási céljáról, kezelésbe adásáról.

Weiner-Bodnár Szabina: A bezárás következményeként ésszerű döntésnek tartjuk és elfogadhatónak, hogy a már nem használt ingatlan fenntartása kikerül az Egyesített Óvoda vagyongazdálkodásából. Mindazonáltal a Zsongás Tagóvoda épülete messzemenőig alkalmas Óvodának, otthonos, világos, nagy udvara van csendes, zöld övezetben és nagy csoportszobák, biztonságos és kényelmes beosztással rendelkezik, tornateremmel és közösségi terekkel rendelkezik. Megfontolásra javasoljuk, hogy ezt az épületet tartsák meg és újítsák fel és továbbra is óvodaként működjön és kevésbé alkalmas ingatlant vonjanak ki a működésből.

Kaiser Zsuzsa: (3) XXI. kerület Csepel Önkormányzat Csepeli Csodakút Egyesített Óvoda Alapító okiratát módosító okiratot előterjesztés szerint 2025. augusztus 31. napjával hatályba lépő egységes szerkezetbe foglalt Alapító okiratot az előterjesztés szerint jóváhagyja, és felhatalmazza a Polgármestert annak aláírására, ill. kéri, hogy intézkedjen a Magyar Államkincstárnál az intézmény törzskönyvi bejegyzéseinek módosítása iránt.

Egybehangzóan, mindenki egyetért.



Jegyzőkönyvvezető



Jegyzőkönyv-hitelesítő

EGYEZTETŐ LAP

A javaslat a Budapest XXI. Kerület Csepel Önkormányzata Csepeli Csodakút Egyesített Óvoda működésének racionalizálására c.előterjesztéshez

Vélemény: **Az előterjesztésben foglaltakkal egyetértek.**

Budapest, 2025.02.14.

Hotyek Anita

Aprajafalva Tagóvoda

SZMK elnök

Tisztelt Borbély Lénárd Polgármester Úr!

A 2025. január 31-én megküldött, a csepeli óvodai ellátórendszer átszervezésével összefüggő, a Szülői Szervezet véleményét kérő levelükre az alábbiakban ismertetett véleményt adjuk.

Az I. részben bemutatott az "Átszervezésre vonatkozó határozati javaslat tervezetek" szerinti döntéseket a Szülői Szervezet elutasítja!

Azt az átszervezéssel most még nem érintett Fenyves Tagóvoda kimenő rendszer nélküli, három csoportos óvodaként történő további fenntartása mellett tudja elfogadni.

A "Jegyzői lista alapján a várható gyermeklétszám 2025-2028 között" és a 2024. október 1-jei gyermeklétszám alapján a kerület Szent István úttól délre fekvő területén megállapítható, hogy a várható gyermeklétszám az idei évhez képest stagnál!

A határozati javaslat tervezetek szerint megszüntetendő Füstifecskék, Zsongás, Mesevár tagóvodák körzetében, és a Tündérvilla, Erdősor, Festő, Aprajafalva, Jupiter és Szűnyog tagóvodák körzetében a gyermeklétszám és férőhelyek száma az alábbiak szerint alakul:

Figyelembe véve a novemberi előterjesztésben még nem ismertetett, Erdősor tagóvoda 50 fővel és Aprajafalva tagóvoda 43 fővel történő létszámbővítését is, a fent körülírt kerületrészben **819 férőhely állna rendelkezésre.**

Tényadat:

2024/25-ben 767 fő (számítottan 819 fő) - (arány: létszám + 6,78% = számított létszám)

Előrejelzés:

2025/26-ban 716 fő (+6,78% arányosított, számított létszámmal: 765 fő)

2026/27-ben 770 fő (+6,78% arányosított, számított létszámmal: **823 fő**)

2027/28-ban 764 fő (+6,78% arányosított, számított létszámmal: **816 fő**)

A határozati javaslat tervezetek szerinti döntés a 26/27-es év számított létszámával 100% feletti kihasználtságot eredményezne! Ez pedig az ellátás minőségére különösen negatívan hatna! Amennyiben az SNI gyermekek aránya tovább növekszik a következő években, úgy a számított létszámok jelentősen meg fogják haladni a férőhelyek számát!

A III. részben "A vélemény kialakításához rendelkezésre álló információk" szerint az összes óvoda körzetének módosítására sor kerül.

A fent részletezett hatások elkerülése céljából javasoljuk, hogy az új körzethatárok kialakítása során a Szent István út menti körzeteket úgy alakítsák ki, hogy az a Fenyves Tagóvoda bevonásával tehermentesítse a Festő és Erdősor óvodák létrejövő körzetét.

Ez javítaná az előrejelzés szerint a jövőben is alacsony kihasználtságú Szűnyog óvoda létszámát is! **Továbbá csekély mértékű tartalékokat képezne a létrejövő rendszerben, a Fenyves Tagóvoda négy helyett három csoportos óvodává alakítása esetén is!**

Az új körzethatárok kialakítására az alább részletezett javaslatot tesszük:

Fenyves Tagóvoda

csoportszámának háromra csökkentése továbbá körzetének kismértéku kiterjesztése a Festő/Erdősor és Csalitos óvodák körzetének irányába

Csalitos Tagóvoda

körzetének kismértéku eltolása a Repkény óvoda körzetének irányába

Repkény Tagóvoda

körzetének kismértéku eltolása a Szunyog óvoda körzetének irányába

Szunyog Tagóvoda

körzetének kiterjesztése a megszűnő Zsongás óvoda körzetének irányába

Festő/Erdősor tagóvodák

körzeteinek nyugat-> dél-nyugat -> és a megszűnő Zsongás óvoda, azaz dél irányába történő kialakítása

Az így kialakuló körzetekkel elkerülhetővé válna az érintett kerületrészt óvodáinak átszervezés utáni túlterhelése!

A II. részben a "Véleményezési joggal nem érintett egyéb határozati javaslat tervezetek" közötti, Fenyves Tagóvoda kimenő rendszerben történő megszüntetését eredményező határozati javaslat tervhez az alábbi kiegészítéseket kérjük megfontolni!

III/1. Kistestvérek helyzete

A Szülői Szervezet felmérést készített, hogy a kimenő rendszer ideje alatt hány fő óvodai jogviszonnal rendelkező gyermekek kistestvére válik óvodáskorúvá. Az érintett családok mindennapjainak megkönnyítése, valamint a már jogviszonnal rendelkező gyermekek érdekeinek képviselése érdekében kérjük, hogy az érintett testvérek számára tegyék lehetővé a kimenő rendszer ideje alatt is, hogy óvodai nevelésüket a Fenyves Tagóvodában kezdhessek meg! Számszerűleg az alábbi táblázatban foglaltuk össze, hogy ez az engedmény a létszámot hogyan befolyásolná.

Idősebb, már jogviszonnal rendelkező gyermek jelenleg (24/25 nevelési évben)	Fiatalabb testvér várhatóan ¹ melyik évben kezdené az óvodát	
kiscsoportos	26/27	1
középsős	25/26	4
nagy csoportos, de marad +1 évet	25/26	1
A kimenő rendszer ideje alatti maximum² létszám bővülés:		+6

¹ Három gyermek nem fogja betölteni 2025. szeptember 1-jéig a 3 éves életkort, de 2½ évnél idősebbek lesznek, ezért szeretnék már 25/26-ban megkezdeni óvodai nevelésüket.

² Maximum érték, amely a gyakorlatban várhatóan kevesebb lesz. A kimenő rendszer miatt vannak családok, ahol nagy valószínűséggel az idősebb, jelenleg Fenyvesbe járó gyermeket fogják átiratni abba az óvodába, ahol a kistestvér kezdeni fog. Ezen gyermek(ek) távozása a megjelölt maximum +6 főt 2-vel csökkenti (mivel a kisebb nem jön, a nagyobb pedig a tervezettnél előbb távozik a Fenyves óvodából). Továbbá a kimenő rendszer ideje alatt egyéb családi okok miatt is átiratkozhatnak gyermekek más óvodába, ami tovább csökkenti a létszámot.

II/2. Kimenő rendszer felülvizsgálatának ideje

Javasoljuk, hogy a Köznevelési, Sport és Ifjúsági Bizottság felkérésében tegyék lehetővé, hogy már a 2025/2026-os nevelési év október-november hónapjában megvizsgálja az Egyesített Óvodai rendszer működését, a férőhelyek kihasználtságát, erőforrások rendelkezésre állását. Szükség esetén pedig tehessen javaslatot a kimenő rendszer megszüntetésére és a Fenyves Tagóvoda normál működésének helyreállítására, három csoportos óvodaként.

Ennek oka, hogy az előrejelzés szerinti gyermeklétszám a 2026/27-es nevelési évben lesz a legmagasabb (az idei létszámot is meghaladó) a jelenlegi ~~Füstifecskek, Zsongás, Mesevár, Tündérvár, Erdősor, Festő, Aprajafalva, Jupiter és Szünyög~~ tagóvodák körzetében. Azonban a felsorolásból három épület akkor már nem óvodaként fog funkcionálni.

II/3. Figyelem felhívás

Jelenleg 25 fő kiscsoportos jár óvodánkba, közülük 14 fő május után született. Esetükben nagy valószínűséggel feltételezhető, hogy a 27/28-as években még nem mennek iskolába. Kérjük az új óvodarendszer kialakítása során, a létszámadatok vonatkozásában velük is számoljanak, az ő érdekeikre is fordítsanak különös figyelmet!

Kérjük fenti véleményünk elfogadását, az abban foglalt javaslatok megfontolását!

Bizva a Fenyves Tagóvoda kimenő rendszer nélküli, három csoportos óvodaként történő további fenntartásában,

Tisztelettel,



Nagy Orsolya
elnök

Szülői Szervezet, Fenyves Tagóvoda

Válaszcím: OrsolyaNagy@hotmail.com

Jegyzőkönyv
Szülői Szervezeti rendkívüli Ülés

Helyszín: Csepeli Csodakút Egyesített Óvoda Fenyves Tagóvodája

Időpont: 2025.02.14. 09:00

Szülői Szervezet részéről fő van jelen.

Jegyzőkönyvvezetői feladatok ellátására Sali- Pelsőezi Dóra (Ibolya csoport) jelentkezett, a szülők szintén kézfeltartással együttesen elfogadták.

A szülő szervezet elnöke köszönti a jelenlévőket és tájékoztatja a megjelenteket a rendkívüli ülés témájáról:

A szülő szervezet részére Csepeli Csodakút Egyesített Óvoda vezetője által 2025. január 31-én továbbított polgármesteri levél és az abban foglalt az óvodai átszervezésre vonatkozó határozat tervezetekre adandó válasz megvitatása és elfogadása.

A válasz tervezetet a szülői szervezet tagjai megkapták és megismerték.

A szülői szervezet elnöke a válasz tervezet tartalmát ismerteti a jelen lévőekkel.

Döntés:

A válasz tervezetet és tartalmát a jelenlévők szülők egyöntetűen kézfeltartással elfogadták.

Budapest, 2025.02.14.

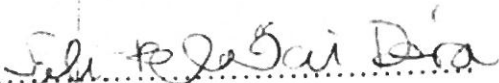

Sali-Pelsőezi Dóra
Jegyzőkönyvvezető

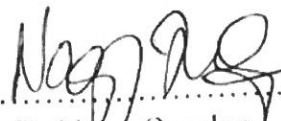

Dr Nagy Orsolya
SZMK elnök

Metz Tímea ágazatvezető részére

Budapest Főváros XXI. Kerület Csepeli Polgármesteri Hivatal Intézményfelügyeleti Ágazat

Csepeli Csodakút Egyesített Óvoda Szúnyog Tagóvoda Szülői Szervezetének részéről:

Faldum Bereniké

Laczkó-Kende Szilvia

Ráczné Csapó Edina

Török-Takács Ágnes

Wágnerné Varga Anikó

a következő véleményeket fogalmazzuk meg:

Tagóvodánkat közvetlenül nem érintik a felsorolt változtatási javaslatok. A racionalizálás szükséges lépés. Fontos, hogy minden óvodában a személyi és tárgyi feltételek megfelelően megvalósulhassanak a gyermekek érdekében.

„Elfogadjuk a határozatban szereplőeket. Számunkra nincs semmi kifogásolható benne, minket közvetlenül nem érintenek a változások.”

„Minket alapvetően az átszervezés nem érint. Teljesen elfogadhatónak tartom, hogy az óvodában az üres csoportokat megpróbálják feltölteni, és ez által néhány óvoda bezárásra kerül. A Napsugár óvoda bezárásával nem értek egyet, kevés olyan intézmény van, amely teljes mértékben alkalmas a mozgáskorlátozott gyerekek részére. Én inkább a Napsugár oviban tölteném fel az üres csoportokat.”

„Alapvetően az átszervezés minket Szúnyog ovisokat közvetlenül nem érint. Az üres férőhelyek feltöltésével egyetértek, azonban felmerül a kérdés legfőképp a Napsugár óvoda kapcsán, hogy a Bóbita óvoda biztosítja-e a megfelelő körülményeket a mozgáskorlátozott gyerekek számára.”

Összegezve elfogadjuk, hogy az átszervezési javaslat szükséges lépés, amit a gyermekek érdekeinek védelmével kell megvalósítani.

Budapest, 2025.02.13.

Tisztelt Metz Tímea Ágazatvezető Asszony, Tisztelt Borbély Lénárd Polgármester Úr!

A Napsugár Tagóvoda Szülői Munkaközössége nevében tisztelettel küldöm véleményünket a 2025. február 27-i Képviselőtestületi ülésre előkészített fenntartói átszervezéssel kapcsolatos határozat tervezettel összefüggésben.

Szülőként tisztában vagyunk azzal, hogy a fenntartói racionalizálás szükséges az óvodai intézményrendszer hosszú távú működőképességének megőrzése érdekében. Ugyanakkor aggodalommal és mély elkötelezettséggel tekintünk gyermekeink jövőjére, ezért határozottan ellenezzük a Napsugár Tagóvodát érintő átszervezési javaslatokat.

A Napsugár Tagóvoda idén ünnepli fennállásának 50. évfordulóját. Fél évszázadon keresztül biztosított szeretetteljes, családi környezetet generációk számára, ahol a gyermekek egyéni figyelemben és törődésben részesültek. Az itt dolgozó elhivatott pedagógusok név szerint ismerik és támogatják minden egyes kisgyermek fejlődését, legyen szó bármely csoportról. Az intézmény nevelési programja kiemelkedő értéket képvisel, hiszen a gyermekek nemcsak a jeles ünnepekkel, hagyományokkal és népszokásokkal ismerkedhetnek meg, hanem különböző sport- és művészeti foglalkozásokon is részt vehetnek. A délutáni kézműves tevékenységek során a szülők is aktívan bekapcsolódhatnak az óvodai életbe, tovább erősítve a közösségi összetartozás érzését/értékét.

Különösen fontos kiemelni, hogy a Napsugár Tagóvodában nincs pedagógushiány. Az intézmény két saját mozgásfejlesztő gyógypedagógussal, valamint utazó szakemberekkel (logopédus, pszichológus) is rendelkezik, akik összehangolt, hatékony csapatmunkával biztosítják a gyermekek fejlődését. Egy ilyen erős közösség szétesése súlyos veszteség lenne mind a gyermekek, mind az itt dolgozók és a kerület számára.

Kiemelten fontos, hogy a Napsugár Tagóvoda a kerület egyetlen teljesen akadálymentesített óvodája, így egyedülként képes mozgássérült gyermekek befogadására. Az intézmény minden infrastrukturális adottsága – a tágas terek, széles ajtók, alacsony küszöbök, lift, valamint a speciálisan kialakított udvari játékok és teljes mértékben sík udvar, szintkülönbségek nélkül – biztosítja az esélyegyenlőség elvét. Bár jelenleg nem kiugróan magas a mozgássérült gyermekek száma, nem lehet előre megjósolni a jövőbeli igényeket. Egy ilyen, már jelenleg is megfelelően kialakított intézmény megtartása hosszú távon is költséghatékonyabb megoldás, mint később egy új, akadálymentesített óvoda létrehozása vagy más intézmény átalakítása.

Az elmúlt években jelentős fejlesztések történtek az óvodában. Az épület tíz éve esett át teljes energetikai korszerűsítésen, beleértve az ablakcserét és a szigetelést, míg az udvar öt éve újult meg korszerű, jól funkcionáló játékokkal. Az intézmény tornateremmel és fejlesztőszobákkal is rendelkezik, amely lehetőséget biztosít a rendszeres mozgásos foglalkozások megtartására. Az itt kiépített infrastruktúra elvesztése pótolhatatlan lenne a gyermekek fejlődése szempontjából. A Napsugár Tagóvoda könnyen megközelíthető, saját parkolóhelyekkel rendelkezik, amely az áthelyezéssel érintett alternatív intézmény esetében nem feltétlenül biztosított.

Az óvoda jelenleg három csoporttal működik, de négy csoport kialakítására is lehetőség van, így 100 gyermek elhelyezését is biztosítani tudná a körzethatárok átrendezésével. Az

óvodabezárás különösen hátrányosan érintené azokat a családokat, akiknek idősebb gyermekei a szomszédos iskolákban tanulnak vagy a kertvárosi részen laknak. Számukra az új kijelölt óvoda távolabb esne, ami a mindennapi logisztikát jelentősen megnehezítené és anyagi terheket róna rájuk. A nagycsoportos gyermekek számára jelenleg adott a lehetőség, hogy rövid séta után, mindenféle egyéb kiadás és nehézség nélkül (például: buszbérlés, buszos utazás) eljussanak a szomszédos Katona József Általános Iskolába úszásoktatásra, amely nemcsak élményt nyújt számukra, hanem fontos készségeket is fejleszt. Ennek a lehetőségnek az elvesztése szintén hátrányosan érintené a gyermekeket.

Bár elméletileg lehetőség lenne arra, hogy a gyermekek csoportonként kerüljenek másik óvodába, erre nincs semmilyen garancia. Az óvodapedagógusok és a családok szabad döntési jogkörébe tartozik, hogy mely intézményt választják, ami azt eredményezheti, hogy a közösségek szétesnek, a gyermekek számára oly fontos stabilitás és megszokott napirend felborul.

Mindezeket figyelembe véve a Napsugár Tagóvoda Szülői Munkaközössége – az összes szülő véleményét képviselve – szeretné kifejezni nem egyetértését a fenntartói racionalizálás kapcsán, hangsúlyozva, hogy elengedhetetlen a tagóvoda értékeinek és egyedi szerepének figyelembevétele. Kérjük, hogy az intézmény maradjon önálló, saját tagóvodavezető irányítása alatt, aki teljes mértékben az óvoda érdekeit képviselheti. Javasoljuk olyan intézkedések meghozatalát, amelyek az óvodai létszám növelését célozzák, akár a körzethatárok módosításával. Továbbá kérjük az intézmény támogatását annak érdekében, hogy továbbra is magas színvonalon végezhesse a munkáját, különös tekintettel a mozgássérült gyermekek integrációjára és fejlesztésére.

Végezetül szeretnénk hangsúlyozni, hogy Bajkóné Antal Katalin véleményező levele nem a szülői közösség egyeztetésével készült. Kérjük, hogy a döntéshozatal során jelen levelünket vegyék figyelembe a szülői közösség álláspontjaként.

Bízunk megértésükben és támogatásukban!

Tisztelettel: Kornis Judit Szülői Munkaközösség elnöke

Tárgy:

FW: szülői szervezeti elnöki véleményezés - óvoda átszervezés

From: Ágnes Bacsa <[REDACTED]>

Sent: Sunday, February 16, 2025 10:22 PM

To: Metz Tímea <metz.t@budapest21.hu>

Subject: Re: szülői szervezeti elnöki véleményezés - óvoda átszervezés

Kedves Tímea,

A Repkény Óvoda SZMK elnökeként összefoglalva megküldöm, amit az óvoda Szülői Munkaközössége megfogalmazott az óvoda bezárások kapcsán.

A Polgármester Úr levelét elolvastuk, annak ismeretében fogalmazzuk meg álláspontunkat.

A felsorolt indokokat elolvastuk és ez alapján azt gondoljuk, az érvek melyeket megfogalmaztak hosszú távon a gyermekek, az őket nevelő szülők és gondozók, valamint az óvodai személyzet érdekeit is egyaránt képviselik. Tisztában vagyunk vele, hogy sajnós a jelenlegi gazdasági helyzetben nem szabad kizárólag érzelmi alapon dönteni, számba kell venni minden olyan érvet, amely azt a cél szolgálja, hogy a pazarlást megakadályozza, ezért egyetértünk a javaslattal. Tekintettel a gyermeklétszám és az óvodai alkalmazottak létszámának folyamatos csökkenésére ez a lépés a legracionálisabb döntés mi is úgy gondoljuk.

A tájékoztatás szerint semelyik kisgyermek sem marad csoport sem óvoda nélkül és a korábbi gondozójával "költözik át" és nem kerül sor az óvodai alkalmazottak elbocsátására sem, ez is azt bizonyítja számunkra, hogy az átszervezést gondos előkészítés előzte meg.

Ez az előkészítés látszik a területileg jól megszervezett átstrukturálásban is, közeli óvodákat válsztottak ezt látjuk a javaslatból.

Amik kérdésként felmerültek bennünk a bezárás kapcsán:

- Egy ilyen volumenű projektet nem kis szervezés előzi meg, aminek során latba kell venni, hogy a bezárandó óvodák épülete kinek a kezében marad. Hiszen azok fenntartása, minden költsége a tulajdonost terheli, így részünkről az átadást képviseljük olyan oktatási intézménynek, melynek költsége nem az önkormányzatot terheli. (pl alapítványi intézmények, pl Waldorf intézmények)

- Mekkora összeg takarítható meg a bezárásokkal? Vajon a megtakarított összeg valóban a többi óvoda korszerűsítésére fordul?

Számos óvodai és bölcsődei épületben ugyanis például nincs megoldva a klimatizálás, valamint az épületek külső szigetelése is hiányzik, továbbá egyes épületek tetőszerkezete is javításra szorul (lásd ÁMK épületegyüttes). Mi is azt gondoljuk, hogy mindannyiunk érdeke, hogy gyermekeink olyan épületekben kerüljenek elhelyezésre, amelyek nem áznak be, nem penészesek, és nem utolsó sorban biztonságosak.

Emellett az eszközpark, udvarok és a környezet folyamatos fejlesztése is nagyon fontos.

- A fennmaradó összeg az alkalmazottak béreinek emelésére is fordítható részben?

Az önkormányzat nyilatkozatai szerint a szektorban foglalkoztatott óvodai és bölcsődei alkalmazottak bérénel a csepeli óvodai és bölcsődei alkalmazottak bére eddig is magasabb volt. Az alkalmazottak bérének további emelése, nem elfeledkezve a dadusok, konyhások, kertészek és egyéb most itt fel nem sorolt munkavállalók munkabérének emeléséről szintén üdvözlendő lépés, hiszen jó dadust vagy konyhást, illetve kertészt is nehéz leszerződtetni (pl nem mindegy, hogy milyen beállítottságú dadus vagy konyhás néni találkozik egy autista gyermekkel). Ezek a munkavállalók, ugyanúgy érintkeznek a gyermekeinkkel minden nap, mint az óvónők és pedagógiai

asszisztensek. Azt gondoljuk, hogy az ő bérük emelése is elengedhetetlen ahhoz, hogy a gyermekeink megfelelő környezetben nevelkedhessenek az óvodai keretek között.

- A gyermekek csökkenő létszámának esetleges változása következtében lesz-e lehetőség újra óvodákat teremteni, ha a "régik" épületek nem maradnak önkormányzati kézben? Lesz-e lehetőség ezeknek a visszavásárlására, vagy a meglévő épületek bővítésére?

üdvözlettel,
Ágnes

Metz Tímea

Tárgy: FW: Polgármester Úr levele
Melléletek: Javaslatsomag-és-reflexió-2024-1128-V2.pdf

From: Antal Art [REDACTED]
Sent: Friday, February 7, 2025 4:11 PM
To: ovodavezetes@csepelgszi.hu
Subject: Re: Polgármester Úr levele

Tisztelt Hirholczné Faragó Tünde!

Engedje meg hogy továbbítsam a szülőtársaim kérdéseit és a javaslat csomagunkat.

Kérdések:

1. A 2026/2027-es nevelési évre prognosztizált, illetve a 2027/2028-as nevelési évre várható gyermeklétszám megállapítása milyen számítások mentén történt a Füstifecskék Tagóvodát illetően?
2. A benyújtott javaslatsomagot miért csak egyben lehet elfogadni, illetve elutasítani?
Ezzel kapcsolatban nem találtunk semmiféle jogszabályt, illetve a beadványon már így is történt egy változtatás a Fenyves Óvoda kapcsán. Miért ne történhetne további módosítás?
3. Készült-e hatásvizsgálat azt illetően, hogy a gyermekek kétcsoportos, kis létszámú óvodából a nagy létszámú óvodába történő átcsoportosítása milyen hatással lesz a gyermekekre?

Válaszait előre is köszönöm szépen

Üdv

Paul Antal

Javaslatcsomag és reflexió

a testületi ülés Napirend-tervezet 6. pontja,
156. sz. előterjesztés tárgyában:
„Javaslat Budapest XXI. Kerület Csepel Önkormányzata
Csepeli Csodakút Egyesített Óvoda működésének racionalizálására”

* * *

**A Füstifecskek tagóvoda megtartása a
Csepel Önkormányzata számára az
egyetlen racionális döntés Csillagtelep körzetben**

Összeállította a
Csepeli Csodakút Egyesített Óvoda
Füstifecskek tagóvoda
szülői közössége



FÜSTIFECSEKÉK

2024.11.28.
Testületi ülés és közmeghallgatás



Tisztelt Borbély Lénárd polgármester úr, Tisztelt Képviselő testület!

2019. november 22-én, azaz szinte napra pontosan 5 éve újította fel az Önkormányzat, a Csepeli Gyermeksziget Program keretében a Füstifecskek Tagóvoda játszóudvarát. A játszóudvar a Csepeli Városfejlesztési Nonprofit Kft. beruházásában készült el, és 62 millió Forint önkormányzati forrásból újult meg.

A felújítás műszaki adatai:

A füvesítésnél automata öntözőrendszert alakítottak ki és fűrt kutat, új előtető épült a terasz fölött, 324 négyzetméter térkő burkolat készült. Két új homokozó épült napvitorlás árnyékolással, új takaróponyvakkal, valamint egy-egy darab új játéktároló, ételmaradék, valamint szerszámtároló. Kihelyeztek egy ivókutat, egy szolár zuhanyzót és egy tűzrakóhelyet létesítettek. A gyerekek három új játszóeszközt (kombinált mászóvár, egyensúlyozó, fészekhinta) kaptak, a mászó alagutat, és a meglévő padokat pedig felújították, a korábbi medencét átalakították magasságúassá. A játékok alatt a szabványoknak megfelelő ütéscsillapító homokburkolat lett 104 négyzetméteren. Az udvaron 2072 négyzetmétert gypesítettek és 71 négyzetméteren cserjéket ültetettek.

Polgármester úr akkor így nyilatkozott, idézem: *„A kerület méltón viselheti a családbarát önkormányzat címet, itt minden gyermeknevelési intézmény egyformán fontos. A fővárosban büszkék lehetünk óvodai intézményhálózatunkra.”*

Emellett a COVID járvány idején, 2020-ban, azaz 4 évvel ezelőtt, a kényszerű leállások alatt a tagóvodában a belsőterek megújításának egy részét is elvégezték jórészt dolgozói segítséggel. Új padlóburkolást kapott a kazánház, és festéssel, díszítőfestéssel szépültek meg egyes belsőterek.

Felmerül a kérdés, hogy ilyen nagy volumenű beruházásokat követően, és egy ilyen pozitív, előremutató, jövőbelátó nyilatkozat után mi indokolja az intézmény bezárását? Mi indokolja egy olyan intézmény bezárását, amelyet nagyságrendileg 70 millió Forint önkormányzati forrásból újítottak fel, nem is oly rég?



Hiszen mi más is lehetett a mögöttes szándék a Csepeli Gyermeksziget Program, és egyéb felújítások kapcsán, ha nem az, hogy ez az intézmény még nagyon sokáig szolgálja a csepeli családok, a csepeli kisgyermek fejlődését, boldogulását, életét.

Csepel, Csillagtelep körzetben, Polgármester úr nevével jegyzett, 2024. évi 156. számú előterjesztésben feltüntetett számok ismeretében, javasoljuk a Füstifecskék tagóvoda bezárásának újragondolását, a szülők, pedagógusok és gyermekek bevonásával együtt, kooperatív módon történő racionalizálását.

A közzétett szám adatok tükrében már a 2026/2027-es nevelési évre prognosztizált, illetve a 2027/2028-as nevelési évre várható gyermeklétszámok sem teszik indokolttá a tagóvoda átköltöztetését másik épületbe, a következők miatt:

Javaslat szerinti változás							
	AO	25/26		26/27		27/28	
Jupiter	92	104	113%	118	128%	131	142%
Tündérvilla	150	116	77%	129	86%	128	85%
Füstifecskék	0	0		0		0	
	242	220		247		259	

Ebben a verzióban a Jupiter túlzásúfolt, a Tündérvilla továbbra is kevésbé kihasználta.

A 2026/2027-re, és a 2027/2028. nevelési években várhatóan a Jupiter tagóvoda befogadóképessége eléri, és meg is haladja az AO-ban rögzített gyermeklétszámot. Ez azt is jelenti, hogy az azonos körzetben lévő Tündérvilla tagóvoda-ba kell majd átcsoportosítani, felvenni ezeket a gyermekeket. Ez azonban annyira felduzzasztaná a Tündérvilla gyermeklétszámát, ami már kérdésessé tenné az ott folyó, megfelelő színvonalú pedagógiai munka elvégzését, és semmiképpen nem kedvezne az oda járó gyermekeknek, nem beszélve az SNI ellátásról.

Továbbá javasoljuk a racionalizálás mentén a körzethatárok átalakítását. A Jupiter tagóvoda határainak módosításával gyermeklétszám növekedést lehetne generálni a Tündérvilla óvoda számára. Így az ott hiányzó csoportból egy biztosan feltöltésre kerülne. A 2028. évi óvodai létszám előrejelzés alapján, ha most bezárják a Füstifecskék tagóvodát, akkor azt egészen biztosan ki kellene majd újra nyitni.

Körzethatár módosítással létszám generálás a Tündéerkert tagóvodába							
	AO	25/26		26/27		27/28	
Jupiter	92	92	100%	92	100%	92	100%
Tündéerkert	150	128	85%	155	103%	167	111%
Füstifecskék	0	0		0		0	
	292	220		247		259	

Ebben a verzióban a Jupiter tagóvoda maximális vagy afölötti kihasználtsággal működne, a Tündéerkert közelíti, majd meghaladja a teljes kihasználtságot

Ugyanakkor látható, hogy csupán a körzethatárok módosítása nem oldja meg a kialakult helyzetet, hiszen nem változtat a Jupiter tagóvoda telítettségén, sőt a Tündéerkert Tagóvoda is telítetté válna. Egyetlen ésszerű megoldási javaslatként a következőt tudnánk elképzelni a jövőben: körzethatár módosítással, és ezzel egyidejűleg csoportszám csökkentéssel lehetne javítani a kialakult helyzeten. A Jupiter tagóvoda körzetének csökkentésével egyidejűleg, a Tündéerkert tagóvoda csoportszámát kellen csökkenteni, így Csillagtelepen mindhárom óvoda szinte azonos kihasználtság mellett tudna működni továbbra is.

Körzethatár módosítással létszám generálás a csoportszám-csökkentett Tündéerkert tagóvodába							
	AO	25/26		26/27		27/28	
Jupiter	92	92	100%	92	100%	92	100%
Tündéerkert	125	89	71%	111	88%	127	102%
Füstifecskék	50	39	78%	44	88%	40	80%
	267	220		247		259	

Ebben a verzióban a Jupiter teljesen kihasznál, míg a másik két tagóvoda jobban közelítené a teljes kihasználtságot.

A körzetes gyermekek létszámának csökkenése, a Füstifecskék tagóvoda esetében nem korrelál a gyermekek létszámának csökkenésével. Ezért minden okunk megvan feltételezni, hogy a jövőben is fogja tudni tartani az óvoda, az alapító okiratában foglalt létszámot.



Az óvodába járó családok többségének nagyobb gyermekei a szomszédos Kölcsey Ferenc Általános Iskola tanulói. Az óvoda áthelyezésével rendkívül nehezzé válna nemcsak az övék, de minden család sorsa, hiszen a Tündérvilla tagóvoda előtti terület zsákutca. Az ott parkolás nehezen kivitelezhető, mert a parkoló elsősorban a szomszédos társasház részére fenntartott hely, továbbá tömegközlekedéssel rendkívül nehezen megközelíthető, tehát infrastrukturális ellátottsága közel sem azonos a jelen óvodánkkal.

Önök indoklásukban arra tértek ki, hogy óvodánk épületének állaga folyamatosan romlik, omladozik a vakolat, vizesednek a falak. Az óvodát okleveles építésmérnök szülőtársunk véleményezte, és megállapította, hogy a tárgyi belső elválasztó fal szerelt szerkezetű, tehát a benne lévő vizesedés nem származhat talajból. Feltételezhetően a nedvesség nem képződhet máshonnan, kizárólag gépészeti vezetékből. Mivel a szoba másik oldalán a kazánház található, minden bizonnyal a fűtővíz szivároghat. A hiba kijavítása viszonylag egyszerű, jól behatárolható, a szerelt válaszfal a hiba kijavítása után olcsón és gyorsan cserélhető.

Összességében tehát arra kérjük Önöket, hogy vegyék észre, hogy a Csillagtelepen működő 3 óvoda jelenléte a későbbiekben is megalapozott, pontosan az Önök által közzétett szám adatok tükrében. Hiszen az Önök által megjelentetett információk szerint, Csepel önkormányzati vezetésének kiemelten fontos a kerületében zajló, magas minőségű pedagógiai munka jelenléte. Ha bezárásra kerülne az egyik óvoda, olyan mértékű magas gyermeklétszámot eredményezne a megmaradt csoportokban, ami a megfelelő színvonalú pedagógiai munkavégzést veszélyeztetné.

Arra kérjük Önöket, hogy ne csak reményt adjanak számunkra, hanem olyan jövőt teremtsenek, amelyben nem kérdés a megfelelő színvonalú oktatás, és nevelés!

Melléklet I.

Okl. építészmérnök által jegyzett szakértői vélemény, 156. sz. előterjesztés indoklására

ingatlanmernok.hu

 ingatlanMÉRŐK

Füstifecske Óvoda - Fejlesztő szoba fal vizesedés

Ezen a környéken - de csak itt - a homlokzati fal is nedves. A hiba tehát nem általános, hanem helyi természetű.

A fejlesztő szoba vizes belső elválasztó fala **szereelt szerkezetű**, emiatt - ha szakszerűen építették - a benne lévő nedvesség nem származhat a talajból. Mivel a fal ennek ellenére eléggé nedves, emiatt máshonnan nem jöhet a víz, kizárólag **gépészeti vezetékből**. A szoba másik oldalán a **kazánház** található, ezért minden bizonnyal a fűtővíz szivároghat, ami áztatja a belső szereelt válaszfalat, valamint a homlokzati főfalat is.

A **hiba jól behatárolható**, kijavítása viszonylag **egyszerű**. A szereelt válaszfal a hiba elhárítása után **olcsón és gyorsan cserélhető**, hogy megfelelő környezetet biztosítson az óvodai fejlesztéshez.

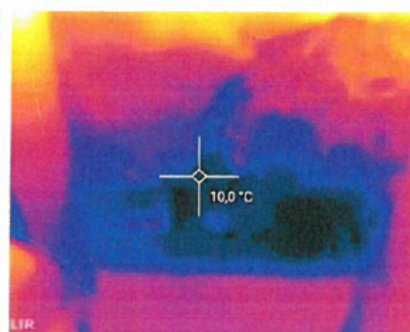

Kelt: Budapest, 2024.11.26.

Micskei Bernadett

okl. építészmérnök, ingatlanvagyon-értékelő,

beruházási projektvezető

info@ingatlanmernok.hu

ingatlanmernok.hu

© Micskei Bernadett

1/1

info@ingatlanmernok.hu



Melléklet II.

Diagram 1

156. sz. előterjesztés; Eredeti racionalizálási javaslat szerinti változás megjelenítése

Javaslat szerinti változás							
	AO	25/26		26/27		27/28	
Jupiter	92	104	113%	118	128%	131	142%
Tündéerkert	150	116	77%	129	86%	128	85%
Füstifecskék	0	0		0		0	
	242	220		247		259	

Ebben a verzióban a Jupiter túlszűfolt, a Tündéerkert továbbra is kevésbé kihasznált.

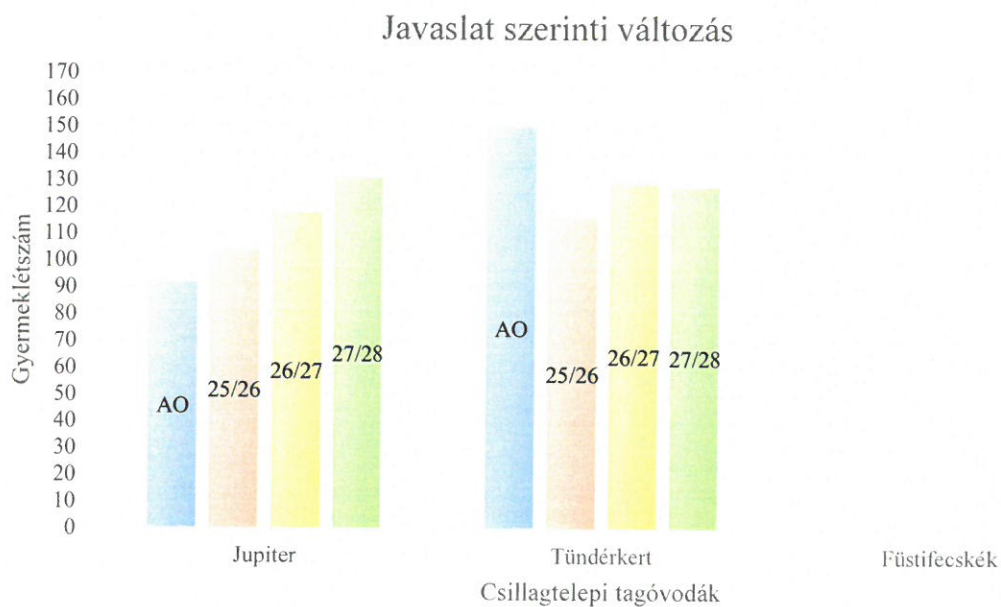



Diagram 2

Első kimenet > Körzethatár módosítással létszám generálás a Tündérkert tagóvodába

Körzethatár módosítással létszám generálás a Tündérkert tagóvodába							
	AO	25/26		26/27		27/28	
Jupiter	92	92	100%	92	100%	92	100%
Tündérkert	150	128	85%	155	103%	167	111%
Füstifecskek	0	0		0		0	
	292	220		247		259	

Ebben a verzióban a Jupiter tagóvoda maximális vagy afölötti kihasználtsággal működne, a Tündérkert közelíti, majd meghaladja a teljes kihasználtságot

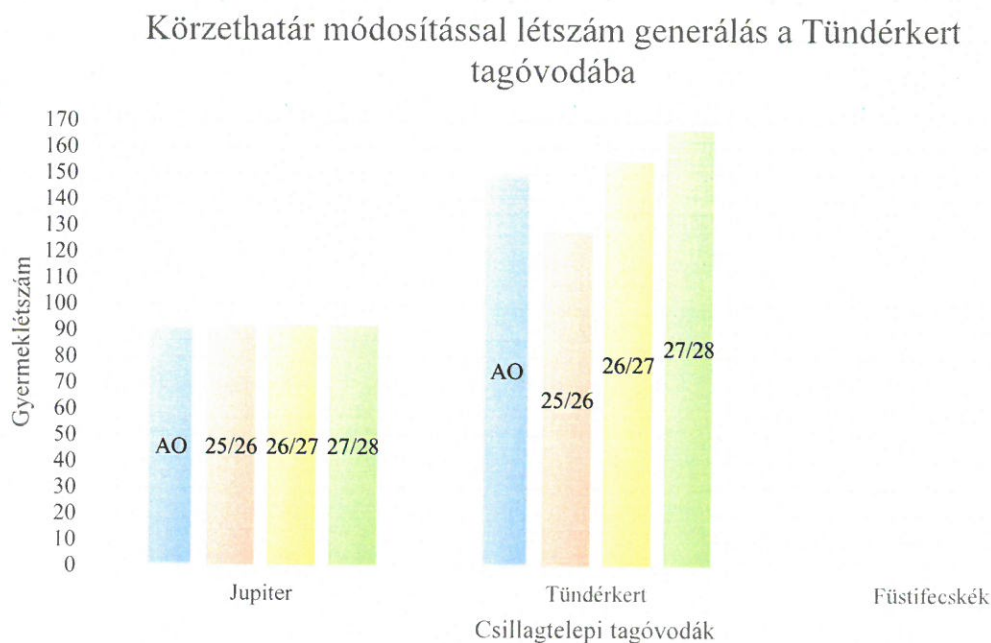

Diagram 3

Második kimenet > AO változtatás a Tündéerkert tagóvoda csoportszám csökkentésével

AO változtatás a Tündéerkert tagóvoda csoportszám csökkentésével							
	AO	25/26		26/27		27/28	
Jupiter	92	104	113%	118	128%	131	142%
Tündéerkert	125	77	61%	85	68%	88	70%
Füstifecskék	50	39	78%	44	88%	40	80%
	267	220		247		259	

Ebben a verzióban a Jupiter továbbra is túlszűfolt, a Tündéerkert a legkevésbé kihasznál

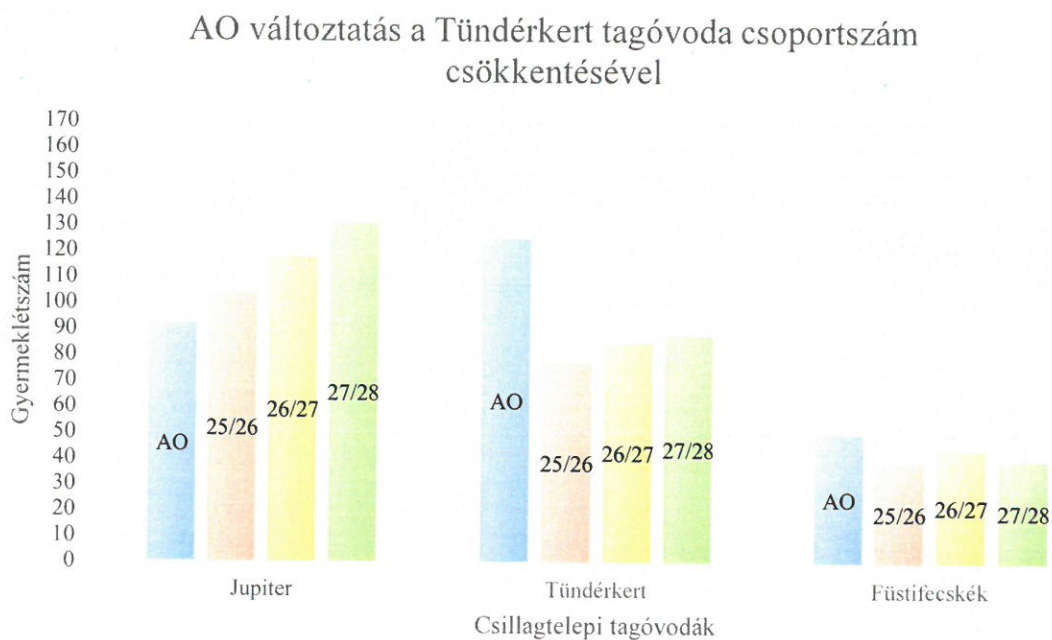
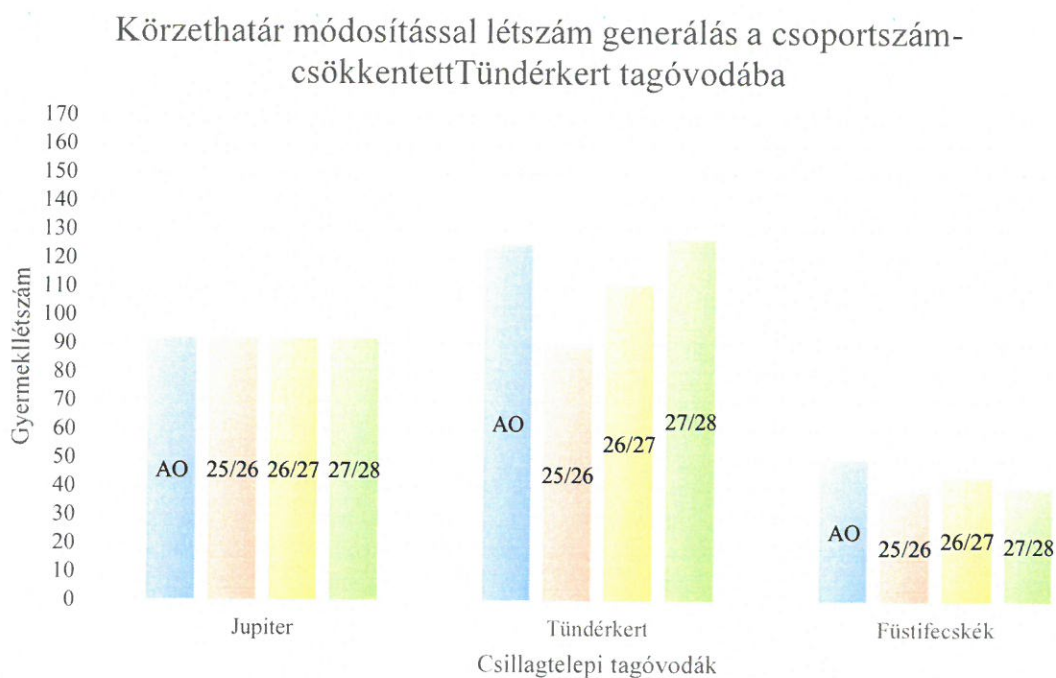

Diagram 4

Harmadik kimenet > Körzethatár módosítással létszám generálás a csoportszám-csökkentett Tündéerkert tagóvodába

Körzethatár módosítással létszám generálás a csoportszám-csökkentett Tündéerkert tagóvodába							
	AO	25/26		26/27		27/28	
Jupiter	92	92	100%	92	100%	92	100%
Tündéerkert	125	89	71%	111	88%	127	102%
Füstifecskek	50	39	78%	44	88%	40	80%
	267	220		247		259	

Ebben a verzióban a Jupiter teljesen kihasznál, míg a másik két tagóvoda jobban közelítené a teljes kihasználtságot.



A körzethatár-módosításnál figyelembe lehetne még venni a három óvoda közel azonos feltöltését.

Bár 25 százalékkal el lehet térni a csoportlétszámok számításánál, egy családbarát és az óvodai nevelést annyira fontosnak tartó Önkormányzat annyira felduzzasztott csoportlétszámokat nem akarhat.

Budapest XXI. Kerület Csepeli Polgármesteri Hivatal
Intézményfelügyeleti Ágazat

1211 Budapest, Szent Imre tér 10.

Metz Tímea ágazatvezető részére

Tárgy: Szülői Szervezet véleménye a Budapest XXI. Kerület Csepel Önkormányzata Csepeli Csodakút Egyesített Óvoda működésének racionalizálására c. javaslatról

Tisztelt Ágazatvezető Asszony!

A Budapest XXI. Kerület Csepel Önkormányzata Csepeli Csodakút Egyesített Óvoda Mesevár Tagóvoda Szülői Szervezetének Elnökeként tájékoztatom Ágazatvezető Asszonyt a Mesevár tagóvoda Szülői Szervezetének Budapest XXI. Kerület Csepel Önkormányzata Csepeli Csodakút Egyesített Óvoda működésének racionalizálásáról c. javaslatról szóló véleményéről.

Vélemény:

A Szülői Szervezet elfogadja a maximálisan felvehető gyermeklétszám 390 fővel csökkentésének szükségességét és egyetért a fenntartó által megismertetett okokkal (mint csökkenő gyermek- és pedagóguslétszám, illetve a Mesevár Tagóvoda épületének állapota).

A Szülői Szervezet a köznevelési feladat megszűnésével kiüresedő valamennyi ingatlan vagyron átvezetésére vonatkozó határozati javaslat tervezetet elfogadta.

A Szülői Szervezet tudomásul veszi az Egyesített Óvoda Alapító Okirátának valamint a Magyar Államkincstárnál az intézmény törzskönyvi bejegyzéseinek módosítását és annak szükségességét, de kéri a Fenntartót, hogy legyen szíves felülvizsgálni, működhet-e a Mesevár Tagóvoda, és az Aprajafalva Tagóvoda egyazon telephelyen, ennek hiányában a befogadó tagóvodában önálló, saját pedagógiai programmal, környezeti nevelési profillal működő tagozatként, a jogszabályi lehetőségekhez mérten szakmai, döntéshozatali, valamint pénzügyi szempontból a befogadó intézménytől függetlenül.

Indoklás:

A Szülői Szervezet egyetért abban, hogy a Mesevár környezeti nevelésre vonatkozó programját szeretné megtartani. Tapasztalataink szerint a Zöld Ovi program nem csak a környezetet és a lakóhelyünk szeretetét hozza közelebb a gyermekekhez (a kertben kialakított tanösvények, „mi fánk”, a csoportszobában élő kisállatok, rendszeres séták és

intézménylátogatások), hanem annak élmény- és projektpedagógiai elemei (természetes színek, játékok megjelenése a csoportokban), a szülőkkel való egyenrangú, együttműködésre törekedő kommunikáció kifejezetten támogatja mind a neurotipikus, mind az egyre nagyobb számban jelenlévő neurodivergens gyermekek és családjuk hétköznapjait, a gyermekek ellátásba való tovább irányítását.

A Szülői Szervezet kéri, hogy a javaslat végrehajtása során vegyék fokozottan figyelembe az intézménybe járó, autizmus spektrumzavarral küzdő gyermekek érdekeit a csoportlétszámok kialakításánál. Szeretnénk kihangsúlyozni, hogy a mind a spektrumon lévő, mind az egyéb idegrendszeri sajátossággal rendelkező gyermekek számára a nagy létszámú csoportokban történő óvodai nevelés komoly nehézséget okoz. Legyenek szívesek figyelembe venni a gyermekek és a jelenlegi fejlesztőpedagógus között már meglévő, kialakult kapcsolatot, hogy a befogadó intézményben a közös fejlesztő munkát ne kelljen előlről kezdeni.

Kérjük, hogy a végrehajtás során adjanak elegendő időt és tájékoztatást a közösség tagjainak, hogy minél jobban felkészíthessük a gyermekeinket a ránk váró változásra, a nyári szünet és a szükséges felszerelések biztosítása tekintetében, akár olyan aprónak látszó, de a gyerekek számára fontos kérdésekben is, minthogy megtarthatjuk-e az óvodai jeleket.

A szakmai és fenntartói kéréseinket kompetencia határainkon belül, csak és kizárólag a gyermekeinkért (legyen az neurotipikus, autista, szenzoros, vagy épp oxigénhiánnyal született koraszülött) aggódó szülőkként fogalmazzuk meg.

Kérjük, mérsékeljék a veszteségeinket és tegyék lehetővé, hogy megőrizzük azt a zord körülmények közt is szeretetteljes, alázatos, mindenekelőtt a gyermekekért dolgozó közösséget, ami a Mesevárat alkotja.

Az épületet kérdés nélkül elengedtük, egymást ne kelljen.

Budapest. 2025.02.14.

Köszönettel,



Nagy Bernadett

Mesevár Tagóvoda

Szülői Szervezeti Elnök

Jegyzőkönyv Szülői Szervezet rendkívüli üléséről

Időpont: 2025.02.13. 16:00

Helyszín: Mesevár Tagóvoda (1214 Budapest, Simon Bolívar sétány 4-8.)

Levezető: Nagy Bernadett, Szülői Szervezeti Elnök

Jegyzőkönyvvezető: Kécske Érika (Mócsa)

Részvevők: Mellékelt jelenléti ív szerint.

Távolmaradók: nincsenek

A részvevők megállapodtak abban, hogy egy csoport egy szavazatot.

Napirend: A tagóvodai szintű Szülői Szervezet véleményének kialakítása a Budapest XXI. Csepel Önkormányzata Csepeli Csodakút Egyesített Óvoda működésének racionalizálása c. javaslatról.

A jegyzőkönyv hiteles

TÉTER HOPE

Péter Hope

Átszervezésre vonatkozó határozati javaslat tervezetek:

1. Határozati javaslat tervezet:

Budapest XXI. Kerület Csepel Önkormányzata Képviselő-testülete úgy dönt, hogy Budapest XXI. Kerület Csepel Önkormányzata Csepeli Csodakút Egyesített Óvoda maximálisan felvehető gyermeklétszámát 2025. augusztus 31. napjával összességében 390 fővel csökkenti az alábbiakban részletezettek szerint:

- Csepeli Csodakút Egyesített Óvoda Zsongás Tagóvodája: - 100 fő
- Csepeli Csodakút Egyesített Óvoda Napsugár Tagóvodája: - 100 fő
- Csepeli Csodakút Egyesített Óvoda Kerek Világ Tagóvodája: -103 fő
- Csepeli Csodakút Egyesített Óvoda Füstifecskek tagóvodája: -50 fő
- Csepeli Csodakút Egyesített Óvoda Mesevár Tagóvodája: -130 fő
- Csepeli Csodakút Egyesített Óvoda Erdősor Tagóvodája: +50 fő
- Csepeli Csodakút Egyesített Óvoda Aprajafalva tagóvodája: +43 fő

Részlet az indoklásból:

A Mesevár tagóvoda

- Az óvoda épülete a jogszabályban meghatározott eszköznorma előírásainak nem felel meg
- A tagóvoda nem rendelkezik tornateremmel
- Kedvezőtlen belső terek kialakítása
- Az épület állaga erősen felújításra szorul
- 8 csoportból 5 üzemel, csoporton belül alacsony a gyermeklétszám.
- A tagóvoda teljes gyermeklétszáma elhelyezhető az Aprajafalva Tagóvodában, ahol a feltételek biztosítottak

Hozzászólások:

Vélemény:

4 csoport elfogadta, 1 tartózkodott

2. Határozati Javaslat tervezet:

Budapest XXI. Kerület Csepel Önkormányzata Képviselő-testülete úgy dönt, hogy Budapest XXI. Kerület Csepel Önkormányzata Csepeli Csodakút Egyesített Óvoda (a továbbiakban: Egyesített Óvoda) több tagóvodából álló rendszere működésének racionalizálása érdekében átfogó átszervezés keretében Csepeli Csodakút Egyesített Óvoda Mesevár Tagóvodája (1214 Budapest, Simon Bolívar sétány 4-8.), Csepeli Csodakút Egyesített Óvoda Kerek Világ Tagóvodája (1211 Budapest, Posztógyár utca 3.) és telephelye (1211 Budapest, Posztógyár utca 4.), a Csepeli Csodakút Egyesített Óvoda Zsongás Tagóvodája (1213 Budapest, Körösi Sándor utca 11.), Csepeli Csodakút Egyesített Óvoda Napsugár Tagóvodája (1215 Budapest, Vágóhid utca 55-57.), a Csepeli Csodakút Egyesített Óvoda Füstifecskek Tagóvodája (1214 Budapest, Iskola tér 46.) mint telephelyek illetve tagintézmények – az óvodai nevelés és a többi gyermekkel együtt nevelhető sajátos nevelési igényű gyermekek óvodai nevelése közfeladat megszűnése okán – törlésre kerülnek az Egyesített Óvoda alapító okiratából 2025. augusztus 31. napjával.

Az ezeken a telephelyeken jelenleg óvodai nevelést igénybe vevő gyermekek részére az óvodai nevelés a 2025/2026 nevelési évtől az Egyesített Óvoda egyéb tagintézményei üres férőhelyein biztosított.

Hozzászólások:

Hogyan fogunk továbbra is működni?
Milyen megoldást kínál a településváltás/Tagváltás?
Gyermekjóléti szolgálatok részéről vannak-e további?

Vélemény:

Ha mód van rá, a Mesevár osztály területeit is alapító okiratba kell venni.
Amennyiben ez nem lehetséges, szükséges a tagváltás formájában megfontolni.

Ugyanakkor megfontolni!

3. Határozati javaslat tervezet:

Budapest XXI. Kerület Csepel Önkormányzata Képviselő-testülete úgy dönt, hogy a 210601 hrsz-ú, kivett óvoda megnevezésű, természetben a 1211 Budapest, Posztógyár utca 3. szám alatti ingatlan vagyon; a 210605 hrsz-ú, kivett óvoda megnevezésű, természetben a 1211 Budapest, Posztógyár utca 4. alatti ingatlan vagyon; a 202788/11 hrszú, kivett óvoda, bölcsőde megnevezésű, természetben a 1213 Budapest, Kőrösi Csoma Sándor utca 11. szám alatti ingatlan vagyon; a 208942 hrszú, kivett általános iskola, óvoda megnevezésű, természetben a 1215 Budapest, Vágóhíd utca 55-57. alatti ingatlan vagyon, a 200678. hrsz-ú, kivett óvoda megnevezésű, természetben a 1214 Budapest, Iskola tér 46. alatti ingatlan vagyon tekintetében Budapest XXI. Kerület Csepel Önkormányzata Csepeli Csodakút Egyesített Óvoda vagyongazdálkodási joga – a köznevelési feladat ellátás megszűnésével – megszűnik és a megszűnés átvezetésre kerül Budapest XXI. Kerület Csepel Önkormányzata és a Budapest XXI. Kerület Csepel Önkormányzata Csepeli Csodakút Egyesített Óvoda között fennálló vagyongazdálkodási szerződésen. A Képviselő-testület felhatalmazza a polgármestert a szükséges dokumentumok aláírására, továbbá felkéri az Ingatlanhasznosítási Bizottságot, hogy vizsgálja meg és döntsön az ingatlanok további hasznosítási céljáról, kezelésbe adásáról.

Hozzászólások:

Vélemény:

Ezt mindenki elfogadta!

(4-1)

4. Határozati javaslat tervezet:

Budapest XXI. Kerület Csepel Önkormányzata Képviselő-testülete úgy dönt, hogy Budapest XXI. Kerület Csepel Önkormányzata Csepeli Csodakút Egyesített Óvoda Alapító okiratát módosító okiratot az előterjesztés ... számú melléklete szerinti formában és a jogszabályi előírásoknak megfelelő tartalommal, a 2025. augusztus 31. napjával hatályba lépő egységes szerkezetbe foglalt Alapító okiratot az előterjesztés ... számú melléklete szerinti formában és a jogszabályi előírásoknak megfelelő tartalommal jóváhagyja, és felhatalmazza a Polgármestert annak aláírására, továbbá felkéri, hogy intézkedjen a Magyar Államkincstárnál az intézmény törzskönyvi bejegyzéseinek módosítása iránt.

Hozzászólás:

Vélemény:

Bizonyítvány / Tervezési és építési okiratok nyomon!

4.6.1 - A tervezésről

5. Véleményezési joggal nem érintett egyéb határozati javaslat tervezetek:

- A Fenyves tagóvoda 2025. augusztus 31. napjától kimenő rendszerben biztosítja az általa ellátott, jelenleg óvodai jogviszonnal rendelkező gyermekek részére az óvodai ellátást. Új gyermekek felvétele nélkül.
- Az önkormányzat köznevelési alapfeladat ellátására felajánlja a Kerek Világ, Zsongás, Napsugár és Füstifecskék tagóvoda épületét a Dél-Pesti Tankerületi Központnak ingyenes vagyonkezelésbe.

Hozzászólás: _____

4 igen 1 tartózkodás 7 távollét

A Mesevár Tagóvoda Szülői Szervezetének véleménytervezete az Egyesített Óvoda működésének racionalizálása kapcsán:

Szeretnénk, ugyan ezt a fejlesztés megkezdésével a működésünk is átvált ebben.

Szeretnénk, ha megfigyelnék az előnyös "két szem" értéket. Csatamólyra 2024-es járási alapú munkánk alapján integráljuk a speciális igényű gyermekeket.

Az összes dolgozóval együtt szeretnénk tovább működni!

Megnézzük a múltat, de nézzük a jövőt is, hogy tudjunk lépni a jövő felé, hogy időről időre meg tudjuk oldani a feladatokat.

Csepeli Német Önkormányzat véleménye



CSEPELI NÉMET ÖNKORMÁNYZAT

KIVONAT

a Csepeli Német Önkormányzat **2025. február 12-én (szerda) 19,30 órai** kezdettel a Királyerdei Művelődési Házban (1213 Budapest, Szent István út 230.) megtartott testületi üléséről készült jegyzőkönyvéből

Napirend 3. pontja:

Javaslat a Budapest XXI. Kerület Csepel Önkormányzata Csepeli Csodakút Egyesített Óvoda működésének racionalizálását célzó döntéseinek előzetes véleményezésére
Előterjesztő: Lászlóné Balázsovits Magdolna elnök

9/2025.(II.12.) NKT

HATÁROZAT

A Csepeli Német Önkormányzat Képviselő-testülete úgy dönt, hogy a Budapest XXI. Kerület Csepel Önkormányzata által megküldött, Budapest XXI. Kerület Csepel Önkormányzata Csepeli Csodakút Egyesített Óvoda átszervezését érintő, jelen előterjesztés 1. sz. mellékletben foglalt határozat -tervezetekkel egyetért és nem kíván azokat módosító javaslattal élni.

Határidő: azonnal

Felelős: Lászlóné Balázsovits Magdolna elnök

3 igen

0 nem

0 tartózkodás

elfogadva

K.m.f.

Lászlóné Balázsovits Magdolna s.k.
elnök

Akadálymentesítési szakvélemény



**Budapest XXI. Kerület Csepel Önkormányzata
Csodakút Egyesített Óvoda Bóbita Tagóvoda
1211 Budapest, Kiss János altábornagy u. 24-28.**

óvoda épületének és játszóudvarának akadálymentesítésére vonatkozóan



Meglévő állapot:

Az óvoda jelenleg nem akadálymentes, nincsen mozgássérült parkoló az óvoda előtt közterületen, az óvoda épületébe az akadálymentes bejutás nem biztosított, az épület főbejárati- és belső ajtajai sem felnek meg a hatályos jogszabályi előírásainak (253/1997. (XII. 20.) Korm. rendelet az országos településrendezési és építési követelményekről, továbbiakban OTÉK), illetve nincs kialakítva nemektől független akadálymentes mosdóhelyiség sem a földszinten. A játszóudvarban nincsenek integrált játékeszközök és az udvar bizonyos részei lépcsőn közelíthetők meg.

Szükséges akadálymentesítési átalakítások:

Mind az épület földszintjét, mind a játszóudvart akadálymentesíteni szükséges, valamint mozgássérült parkolót kell kialakítani a közterületen a főbejárathoz közel. Az épület földszintjén 3 csoportszoba van és a tornaszoba is itt helyezkedik el, így elegendő a földszintet akadálymentesíteni, mert a 3 földszinti csoportszobában lesz elegendő hely elhelyezni a sérült gyermekeket, nem szükséges az emeletet is akadálymentesíteni, mert ahhoz zárt kabinú személyfelvonó liftet is építeni kellene, amely aránytalanul nagy többletköltséget jelentene (kb. 20-30 Mft-ot).

A játszóudvarban a két fellépőjű lépcső helyett rámpát kell kialakítani, hogy az udvar ezen része is elérhető legyen akadálymentesen. A többi lépcső mellé korlátot kell elhelyezni, valamint integrált játékeszközöket kell a füves, sík területeken elhelyezni, illetve a másik óvodából elhozni.

A korábban megépült, föld alá benyúló sószoba épületét (faház) nem szabad megszüntetni, azt a gyerekek jelenleg is használják, akadálymentesítése nem lehetséges a meredek keskeny lépcső miatt, a gyerekeket segítséggel lehet levinni a sószobába. Az épület mögött található domb nem jelent veszélyt a kisgyerekekre nézve, magasból leesés veszélye nem áll fenn. Kerekesszékkal a dombra felmenni fizikailag nem is tud egy kisgyermek, amelyik gyermek pedig tud önállóan járni és fel tud menni a dombra és ott elesik, akkor csak legurulás várható (ahogy akár a csúszda dombjáról), mely nem jelent veszélyt a gyerekekre.

Az esélyegyenlőség minden gyermeket megillet, így a mozgásában ép gyermekeket is, hogy a mászás élménye hozzájáruljon a testi és lelki fejlődéséhez is, valamint, hogy az ép és sérült gyermekek is együtt tudjanak játszani. Ebből az elvből kiindulva azokat a játékelemeket sem szabad eltávolítani a játszóudvarból, amik jelenleg is ott vannak és a nem sérült gyermekek mászását, játszását segítik elő (pl. fa vár, hinta, csúszda, fém mászóka, stb.).

A cél az, hogy az udvaron az óvodai nevelők felügyelete mellett a gyermekek biztonságosan együtt tudjanak játszani, senki ne legyen kirekesztve, amelyik kisgyerek segítséggel tud egy játékelemen játszani vagy dombra felmenni és lejönni, azt az óvodai nevelő segítse, ahogy a mindennapi ellátásukban is segítenek az óvodai nevelők.

Épület akadálymentesítése:

Mozgássérült parkoló kialakítása:

Az óvoda főbejárata előtti közterületen mozgássérült parkolót kell kialakítani, felfesteni, kresztáblával ellátni min. 5,00 m hosszban és még plusz 1,50 m szélességben sülyesztett szegéllyel rámpát kialakítani a felfestett parkoló mellett, hogy azon fel lehessen gurulni a járdára. (lásd a lenti ábrán a pirossal keretezett részt)

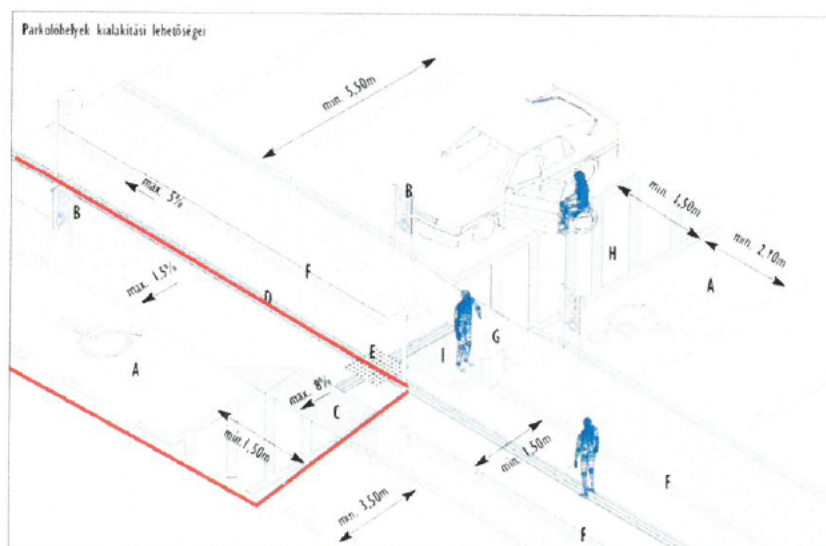

Kerti személyi kapu átalakítása:

A meglévő személyi kerti kapu megfelel az akadálymentes használatra, szabad nyílászélessége 90 cm, küszöb nélkül. Belülről viszont a kitémasztó vasrudakat meg kell szüntetni, el kell bontani, a térköből kiálló részeket megszüntetni, hogy a kerekesszékes személy mozgását ne akadályozzák a rudak és a kiálló burkolati részek. A kerti kapu mellé kívülről 110 cm magasságban csengőt kell elhelyezni, az akadálymentes bejutás segítéséhez (amikor felülről reteszelve van a kapu).

Rámpa és korlát építése:

A főbejárati ajtó előtti teraszra való egy lépcsős 12-13 cm fellépő magasságú terasz elé rámpát kell építeni. A rámpa max. 8%-os lejtésű legyen (kb. 2 m hosszan) betonból a terasz teljes szélességében és azt térkő burkolattal leburkolni (meglévő térkő burkolatot felszedni, alatta feltölteni és úgy visszatenni a térkő burkolatot). Az új rámpa mellé mindkét oldalra az OTÉK által előírt háromsoros korlátot tenni a meglévő lecserélésével (alsó korlátelelem + 70 cm és 95 cm magasságban egy-egy korlátelelem, melyen a kéz végig csúsztatható).

Rámpa minta (8%-os lejtéssel):

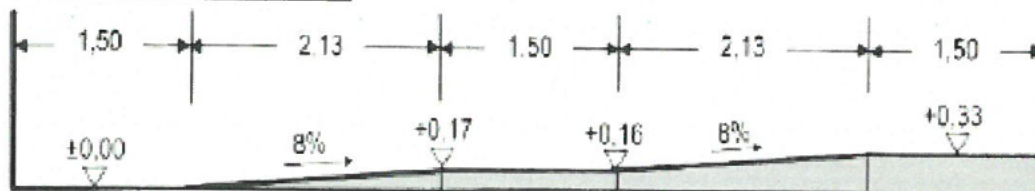

Rámpa korlát minta:

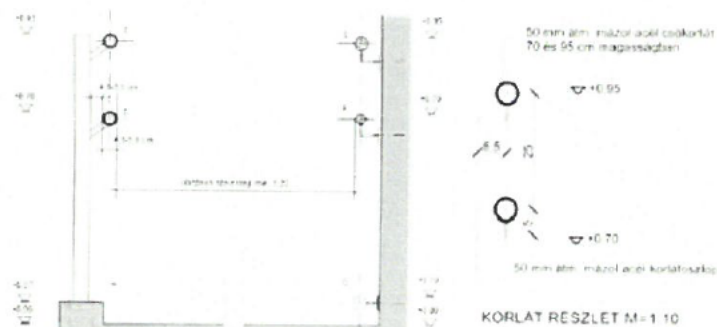

E- 4,5-5,0 cm átmérőjű kör keresztmetszetű markolat, F- 3,2 cm kör keresztmetszetű alsó markolat, G- Rámpa alsó korlát, H- Kérővető rámpaszegély

Főbejárati ajtó és szélfogó ajtók:

A főbejárati- és a szélfogó kétszárnyú szimmetrikus ajtók jelenleg nem felelnek meg a hatályos OTÉK előírásainak, nincs meg a min. 90 cm nyílászélesség és max. 1,5 cm lekerekített küszöb. Ezért a tokszerkezetek megtartásával, új ajtószárnyak készítésével aszimmetrikus kialakításúra kell készíteni az ajtószárnyakat úgy, hogy a bal oldali szárny legyen a kisebb, rögzített szárny, a jobb oldali pedig a folyamatosan nyíló, min. 90 cm szabad nyílászélességű szárny, max. 1,5 cm magasságú lekerekített küszöbvel.

minta aszimmetrikus ajtó:

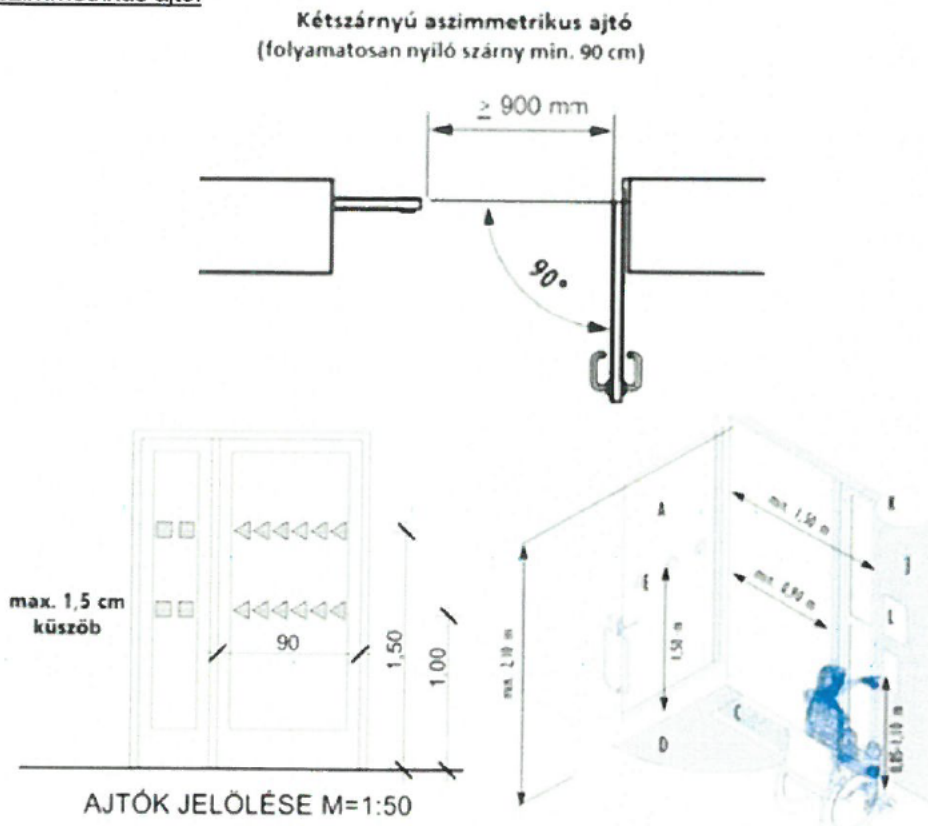

Folyosók: szélessége és burkolata megfelelő

Belső ajtók:

Az összes olyan belső ajtót, ami csoportszobákba, gyermek és felnőtt mosdókba, tomaterembe, vagy az igazgatói szobába vezet, le kell cserélni tokkal együtt, mert a jelenlegi szabad nyílásszélességük 85 cm, ami nem felel meg a hatályos OTÉK előírásainak (min. 90 cm szabad nyílásszélességének). Az új ajtók tokszerkezetét kontrasztos színre kell festeni (pl. sötétbarna vagy sötétszürke) és küszöb nélkül kell kialakítani.

A kétszárnyú ajtóknál elegendő az ajtószárnyakat lecserélni aszimmetrikus kialakításúra úgy, hogy a folyamatosan nyíló szárny biztosítsa a min. 90 cm szabad nyílásszélességet.

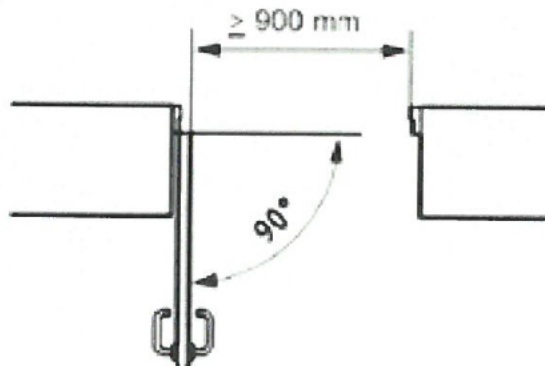

Akadálymentes felnőtt wc:

Ki kell alakítani egy folyosóról nyíló, nemektől független felnőtt akadálymentes wc helyiséget, amely egyben a dolgozói wc is lenne. A jelenlegi dolgozói wc a gyermek wc-ből nyílik, ami nem megfelelő, ezért azt az ajtónyílást meg kell szüntetni, be kell falazni és a folyosó felől középen el kell helyezni egy akadálymentes, min. 90 cm szabad nyílásszélességű ajtót, ami kifelé nyílik. A wc-ben a wc kagyló melletti falrészét el kell bontani (hogy az oldalról való átülés biztosítva legyen), a wc kagylót akadálymentes wc kagylóra kell cserélni és a wc kagyló mindkét oldalára kapaszkodót kell elhelyezni.

A meglévő mosdókagyló helyére konkáv akadálymentes mosdókagylót kell elhelyezni. A helyiségben zsinóros vészjelzőt kell kialakítani a wc kagyló tér felőli oldalára, mely a wc előtt fény és hangjelzést ad veszély esetén.

A helyiségben minden felszerelést a falra kell rögzíteni: felül nyitott kuka, törölköző tartó, ruhafogas, folyékony szappanadagoló, wc kefe. A meglévő pelenkázót olyan részre kell tenni a helyiségben, ami nem zavarja a wc-re való átülést.

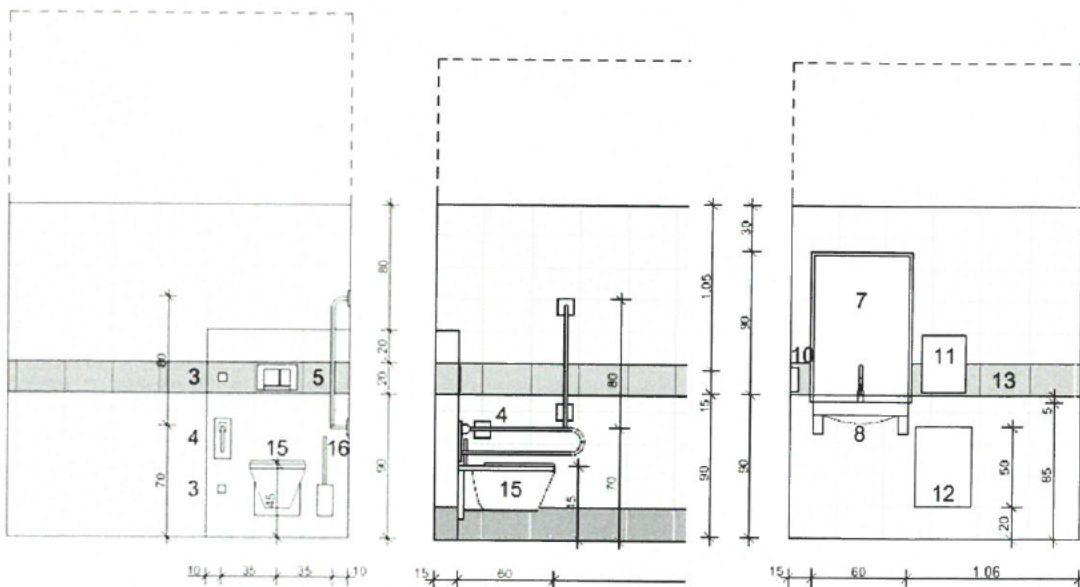

Gyermek mosdókban kapaszkodók:

Minden gyermek mosdóban egy-egy wc kagyló mellé (mindkét oldalára), valamint a gyermek mosdókagyló mellé kapaszkodókat kell elhelyezni. A kapaszkodók hossza kb. 50 cm hosszú legyen. Felhelyezésükhöz ki kell kérni az érintett gyermekek szüleinek a véleményét, hogy az a gyermek számára használható kapaszkodó legyen.

Játsszódvvar akadálymentesítése:

Lépcsők mellé korlátok elhelyezése:

A játszódvvari lépcsősorok mellé (csúszda melletti lépcső, Sószoba épülete mögötti dombnál lévő lépcsők) kétsoros, OTÉK által előírt korlátok elhelyezése szükséges, mely segíti gyermeket, felnőttet egyaránt a biztonságos lépcsőhasználatban. A lenti ábrának megfelelő korlátot kell elhelyezni, melyen a kéz végigcsúsztatható, 70 és 95 cm magasságban futókorlátelemelekkel, 30-30 cm túlnyúlásokkal.

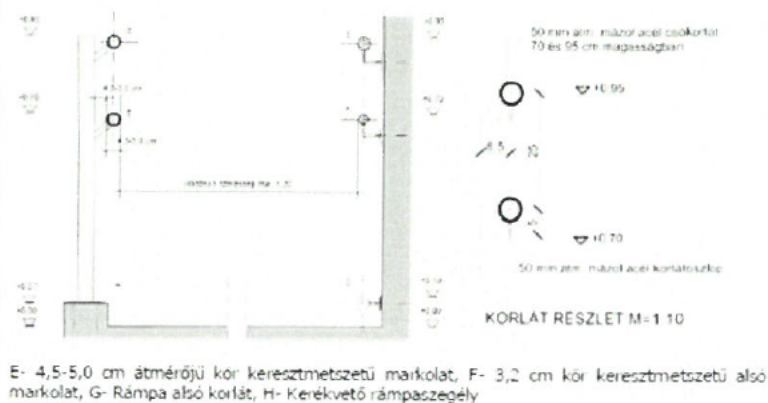
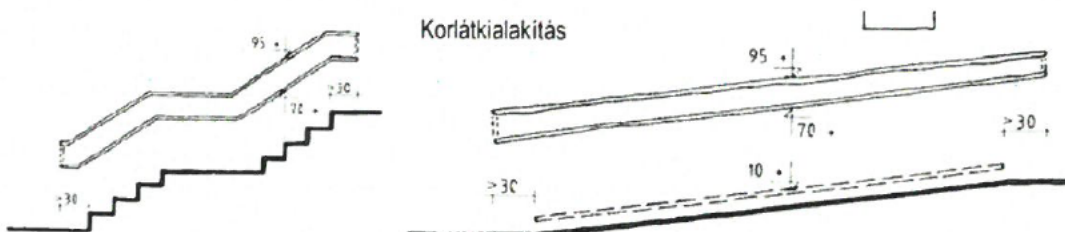

Két fellépőjű lépcső helyett rámpa kialakítása:

A két fellépőjű lépcsőt meg kell szüntetni, helyette max. 5%-os lejtésű rámpát kell kialakítani úgy, hogy arról a leesés vagy kigurulás veszélye ne álljon fenn. Egyik oldalt háromsoros, OTÉK által előírt korlátot kell elhelyezni, másik oldalán földfeltöltéssel, füvesítéssel kell megakadályozni a leesést.

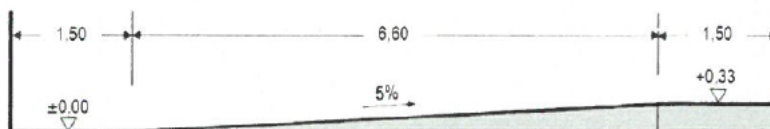

Integrált játékelemek elhelyezése:

A másik óvodából áthozásra kerülő integrált játékelemeket sík, füves területen kell elhelyezni stabilan rögzítve.

A meglévő Sószoza épületét és a mögötte lévő dombot meg kell hagyni, a sószoza épületéhez vezető két fellépőjű lépcsőt kell átalakítani rámpával (lásd feljebb). A homokozókat sem kell átalakítani, azoknak a szélére leülve, onnan a homokra bemászva tudnak a sérült gyermekek is játszani.

Fotódokumentáció meglévő állapotról:

Kerti kapu, elbontandó kitámasztók:



Bejárat előtti szintkülönbség (egy fellépőjű terasz):



Főbejárati ajtók:



Folyosó:



Belső ajtók:



Meglévő felnőtt wc (új akadálymentes wc helyisége):



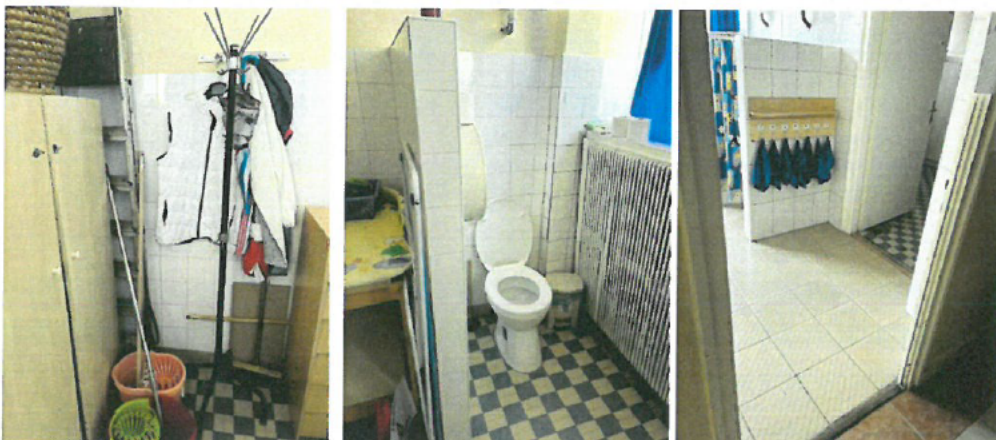

Sószoba:

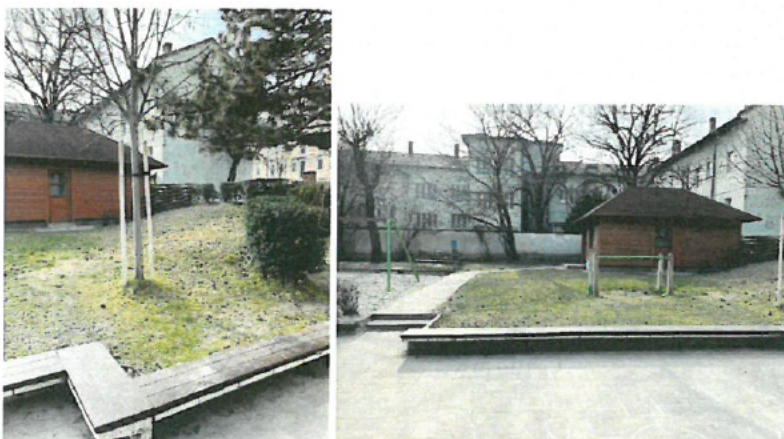
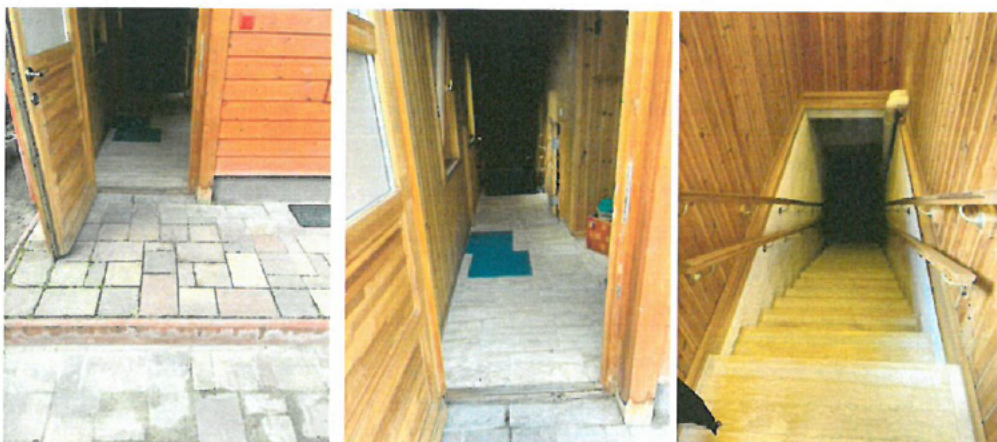

Játszóudvari lépcsők:

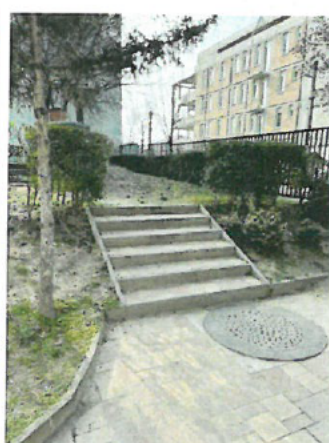

Jogszabályoknak való megfelelés:

A jelen szakvéleményben tervezett akadálymentesítési kialakítások megfelelnek a hatályos OTÉK akadálymentesítési előírásainak, valamint a „Segédlet a közszolgáltatások és egyéb szolgáltatásokhoz való egyenlő esélyű hozzáféréseinek megteremtéséhez” c. dokumentumnak, valamint az MGVOSZ 2021.05.27-én kiadott legfrissebb hatályos állásfoglalásának is.

Budapest, 2025. február 11.

.....
Bisothka Noémi
okl. rehabilitációs környezettervező szakértő
oklevél szám: PTI007163-F123344-6097/BMGE

EGYEZTETŐ LAP

a Javaslát Budapest XXI. Kerület Csepel Önkormányzata Csepeli Csodakút Egyesített Óvoda működését érintő döntések meghozatalára c. előterjesztéshez

1. Az előterjesztés egyeztetve: Szeder Istvánné
ágazatvezető

Vélemény: Az előterjesztésben foglaltakkal egyetértek.

Budapest, 2025. február 17.

Szeder Istvánné
ágazatvezető